



Свет – это движение

Каталог продукции 2015

Автомобильные лампы и аксессуары

Свет – это OSRAM



Категория Преимущества

ECE/Ассортимент

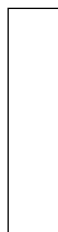

Инновационные дневные ходовые огни	-
Уникальные фары головного света	-
Современное внутрисалонное освещение	-
Индивидуальная атмосфера внутри автомобиля	-
Практичные и мобильные источники света	-
Надежные портативные фонари для велосипедистов	-



Самая яркая ксеноновая лампа компании OSRAM	D1S, D2S
Самый стильный ксеноновый свет	D1S, D1R, D2S, D2R, D3S, D4S
Гарантия – 4 года ¹⁾	D1S, D1R, D2S, D2R, D3S, D3R, D4S, D4R, D8S
Экономичное решение компании OSRAM	D1S, D1R, D2S, D2R



Самая яркая галогенная лампа компании OSRAM	H1, H3, H4, H7, H11, HB3, HB4
Лучшее соотношение цена/качество	H1, H4, H7, H11
Голубовато-белый свет, XENON LOOK	H1, H3, H4, H7, H8, H11, H15, HB3, HB4, W5W
Максимальная видимость в плохую погоду	H1, H3, H4, H7, H11, HB3, HB4
Дизайнерские сигнальные лампы	PY21W, WY5W, PR21W, PR21/5W
Гарантия – 3 года ¹⁾	H1, H4, H7, P21W, PY21W, P21/5W, W5W, R5W, R10W, C5W, H6W
Больше света для большей безопасности	H1, H3, H4, H7
Новый уровень безопасности в любую погоду	H1, H3, H4, H7
Качество оригинальной запасной части (OEM)	Самый широкий ассортимент



Виброустойчивая технология	H4, H7, HS1
Качество оригинальной запасной части (OEM), виброустойчивая технология	H4, H7, S1, S2, HS1



Самая яркая лампа компании OSRAM для коммерческого транспорта 24V	H1, H3, H4, H7, H11, PY21W, P21W, P21/5W, W5W, R5W, R10W, T4W
Качество оригинальной запасной части (OEM)	Самый широкий ассортимент



Максимальная производительность для разнообразного применения	-
---	---



Идеальное дополнение? Обратите внимание на этот знак!

Мы используем этот знак, чтобы рекомендовать другие продукты OSRAM, которые идеально подходят для данного изделия.

1) Полный список условий опубликован на сайте www.osram.ru/guarantee.

Все галогенные автомобильные лампы 12 и 24 В компании OSRAM имеют пониженный уровень УФ-излучения, их можно устанавливать вместо имеющихся ламп. Они отвечают всем соответствующим стандартам, например, ECE R 37 (исключение: лампы типа OFFROAD для использования вне дорог общего пользования).

Встречайте будущее с OSRAM	4
Светодиодное освещение	
Дневные ходовые огни LEDriving®	8
Противотуманные фары LEDriving® Фары головного света LEDriving® XENARC®	10
Светодиодные лампы	12
Беспроводное внутрисалонное освещение LEDambient®	16
Светодиодные аксессуары	18
Велосипедные светодиодные фонари LEDsBIKE®	26
Ксеноновое освещение	
XENARC® NIGHT BREAKER® UNLIMITED	28
XENARC® COOL BLUE® INTENSE	30
XENARC® ORIGINAL	32
XENARC® CLASSIC	34
Автомобильное освещение	
NIGHT BREAKER® UNLIMITED	36
SILVERSTAR® 2.0	38
COOL BLUE® INTENSE	40
FOG BREAKER®	42
DIADEM® CHROME DIADEM®	44
ULTRA LIFE	46
SUPER®	48
ALLSEASON®	50
ORIGINAL LINE 12V	52
Освещение для мотоциклов	
NIGHT RACER® 110 NIGHT RACER® 50	56
X-RACER® ORIGINAL	58
Освещение для грузовиков	
TRUCKSTAR® PRO	60
ORIGINAL LINE 24V	62
Лампы внедорожного освещения	
SUPER BRIGHT PREMIUM SUPER BRIGHT COOL BLUE® HYPER	64
Комплект запасных ламп для легковых автомобилей	66
Комплект запасных ламп для грузовиков и автобусов	68
Шкаф для хранения автомобильных ламп	70
Стеллаж Shelf Rack Комплект Survival Kit	72
OSRAM – партнер розничных продавцов	74
Торговое оборудование OSRAM	75
Упаковка Информация для заказа	78
Обзор ламп	80
Описание цоколей	82
Общий обзор продукции Указатель	84
Условные обозначения	96
Классификация автомобильных ламп по типу и назначению	99

Наши идеи освещают путь

Компания OSRAM, мировой лидер в сфере автомобильных источников света, задает темп в разработках новых типов систем освещения. В результате появляется целый ряд технологий, сочетающих мощность и энергоэффективность, утонченность и простоту, комфорт и безопасность на дороге.



Лазер – будущее фар головного света

Лазерный свет – новый, более прогрессивный этап в автомобильном освещении после внедрения технологий LED и OLED. Преимущество лазерной технологии заключается в чрезвычайно сфокусированном свете, что позволяет легко управлять световым лучом.

Более того, испускающая свет поверхность очень мала, за счет чего возможна разработка фар головного света гораздо меньшего размера, чем известные сегодня. BMW i8 является первым в мире серийным автомобилем, оснащенным лазерными фарами. Являясь системным партнером BMW, компания OSRAM внесла решающий вклад в развитие инновационных лазерных технологий. Это стало возможным благодаря знаниям и опыту компании OSRAM в данной области освещения, а также благодаря многолетнему применению люминесцентных материалов и опыту работы с лазерными системами для медицинских технологий (эндоскопия) и видеопроекторами.

Безопасность, комфорт и красота света с лампами XENARC®

Став атрибутом автомобилей бизнес-класса и выше, удивительно яркий ксеноновый свет проникает в сегмент моделей среднего класса. Газоразрядные лампы XENARC® с революционной технологией электродуги производят на 100% больше света, чем галогенные лампы, при увеличении световой отдачи более чем на 300%. Современные концепции OSRAM не только предлагают безопасность и комфорт вождения, но и подчеркивают индивидуальный стиль и внимание к охране окружающей среды, благодаря чему развитие освещения делает следующий шаг в будущее.

Светодиодные технологии завоевывают все большую популярность

С каждым днем в сфере автомобильного освещения расширяют свои позиции светодиодные технологии. Развивая направление инновационных источников света, в 2005 году компания OSRAM разработала первый в мире стандартизированный светодиодный модуль JOULE, который в настоящее время применяется в новых моделях ведущих автопроизводителей. Теперь OSRAM прокладывает путь для новых светодиодных ламп на рынок серийных автомобилей. В новую линейку светодиодных ламп OSRAM входят инновационные, стильные и высокоэффективные продукты.

Органические светодиоды – начало новой эпохи OLED (органические светодиоды) предоставляют совершенно новые возможности для дизайна осветительных приборов. Они выполнены в форме панелей и могут использоваться в качестве габаритного фонаря или служить источником освещения в автомобиле. В результате они дают энергоэффективное, однородное освещение поверхности любой формы в широком цветовом диапазоне. Органические светодиоды начнут использоваться в продукции массового производства уже в 2016 году. Занимая позиции мирового лидера и имея многолетний опыт работы в сфере автомобильного освещения и полупроводниковых технологий, компания OSRAM задает направление развития и в этой области.



Опережайте время и конкурентов

Сайт OSRAM, выполненный в современном и стильном дизайне, целиком посвящен осветительной технике. Здесь можно ознакомиться с ассортиментом продукции компании, основными сферами ее применения, найти полезные сервисы, практические инструменты для работы, а также актуальные тенденции и интересную информацию. Для удобства автолюбителей доступ к разделу автомобильного освещения открывается в один клик с главной страницы сайта.

Автомобильные лампы – особое внимание для особой продукции

Неважно, что интересует Вас больше: мощные и стильные источники света, последние новости или горячие тренды - в специальном разделе сайта OSRAM, посвященном автомобильному освещению, Вы найдете наиболее полную информацию, полезные сервисы и инструменты. С нами Вы всегда будете идти в ногу со временем и своевременно получать информацию о последних новинках.

Интерактивный подбор – то, что Вам нужно

К Вашим услугам полный перечень ламп, применяемых на автомобилях, – теперь и для освещения салона. Выберите марку, модель и год выпуска легкового, грузового автомобиля или мотоцикла, и Вы получите список подходящих ламп OSRAM (www.osram.ru/vehiclelamps).

Следите за новостями и новинками на официальных страницах в Facebook и VKontakte

Диалоговые и информационные площадки, где Вы можете ознакомиться с последними новинками,

свежими новостями и тенденциями в сфере автомобильного освещения, посмотреть видео, принять участие в опросе, поделиться мнением и стать участником интересной дискуссии.

https://vk.com/osram_automotive_russia

<https://www.facebook.com/osram.automotive.russia>

Приложение Vehicle Light для смартфонов

Даже находясь в дороге, Вы сможете узнать, какой тип ламп нужен для фар ближнего и дальнего света, поворотников, стоп-сигналов и сигналов заднего хода Вашего легкового автомобиля, мотоцикла, а также основных марок грузовых автомобилей.



Каталог продукции 2014/2015 – всегда в ногу со временем

Воспользуйтесь QR-кодом, чтобы получить доступ к нашему постоянно обновляемому каталогу.



Каталог продукции (pdf)

Основные характеристики продукции OSRAM: качество и стабильность

Автомобильные лампы OSRAM станут источником выгоды для Вас и Ваших клиентов. Залогом этого являются высокое качество от производителя, экологичное производство и многолетняя гарантия.

Проливая свет на качество оригинальной продукции

Автомобильные лампы OSRAM характеризуются максимальной точностью исполнения, надежной работой на высочайшем уровне и впечатляющим качеством. Они обеспечивают оптимальное освещение дороги, не ослепляя водителей встречного потока, гарантируя тем самым высокий уровень безопасности. Все лампы отвечают строгим требованиям, которые автопроизводители предъявляют к оригинальным автокомпонентам, а по своему качеству даже превосходят европейские стандарты.

Всестороннее управление качеством

Всестороннее управление качеством (Total Quality Management – TQM) – это корпоративный принцип стандартов качества OSRAM. Он включает в себя требования, предъявляемые к готовой продукции, компонентам и запасным частям, а также к оптимизации технологических процессов и организации производства. Соответствие данным принципам подтверждается сертификацией системы управления качеством по ISO 9001, а наша система охраны окружающей среды сертифицирована по ISO 14001. Подразделение "Автомобильное освещение" и все предприятия по производству автомобильных ламп OSRAM сертифицированы в соответствии с TS 16949.



Экологичное производство в интересах окружающей среды

OSRAM использует минимально возможное количество вредных материалов, стремится применять энергосберегающие технологии при каждом удобном случае и, когда это оправдано, снижает количество упаковочного материала. Охрана окружающей среды значит для нас гораздо больше, чем простое выполнение установленных законом предписаний. Наша комплексная система мер по охране окружающей среды гарантирует, что заявленные принципы всегда реализуются на практике. Являясь участником Глобального соглашения об охране окружающей среды под эгидой ООН, компания OSRAM выступает приверженцем устойчивого социального и экологического развития во всем мире.



Длительные гарантийные сроки на автомобильные лампы

Продукция компании OSRAM – это инновационные, технологичные и высококачественные товары, которые проходят тщательные тесты и проверки системой контроля качества. Вот почему мы можем порадовать клиентов гарантией сроком до пяти лет на отдельные виды ламп (подробнее условия приведены на сайте www.osram.ru/am-guarantee).



Глоссарий наиболее важных терминов в сфере освещения

Световой поток Φ

Единица измерения: люмен [лм]

Световой поток – это полная мощность, излученная источником света. Мощность оценивается при помощи спектральной чувствительности глаза человека и фотометрического коэффициента K_m , определяющего максимальную световую эффективность излучения.

Сила света I

Единица измерения: кандела [кд]

Говоря упрощенно, источник света испускает световой поток Φ в различных направлениях с разной силой. Сила света – это световой поток, излученный в конкретном направлении (телесный угол Ω).

Освещенность E

Единица измерения: люкс [лк]

Освещенность E – это отношение светового потока к площади, на которую падает поток.

Освещенность в 1 люкс соответствует потоку в 1 лм, равномерно распределенному на площади 1 м^2 .

Яркость L

Единица измерения: кандела на квадратный метр [кд/м²]

Яркость L источника света или освещаемой поверхности является основным фактором для светового восприятия человеком.

Световая эффективность η

Единица измерения: люмен/ватт [лм/Вт]

Световая эффективность характеризует, насколько эффективно потребляемая энергия преобразуется в свет.

Цветовая температура

Единица измерения: кельвин [К]

Цветовая температура источника света определяется в сравнении с излучением "абсолютно черного тела" и отображается в виде графика, известного как "кривая Планка". Чем выше температура "абсолютно черного тела", тем сильнее синий компонент спектра, а красный – слабее. Например, лампа накаливания с теплым белым светом имеет температуру цвета 2700 К, тогда как люминесцентная лампа дневного света – 6000 К.

Срок службы лампы

Срок службы V_3 показывает степень преждевременного выхода ламп из строя. Это означает, что 3% всех протестированных ламп придут в негодность, проработав указанное количество часов.

Срок службы T_0 представляет степень времени выхода из строя 63,2% ламп.

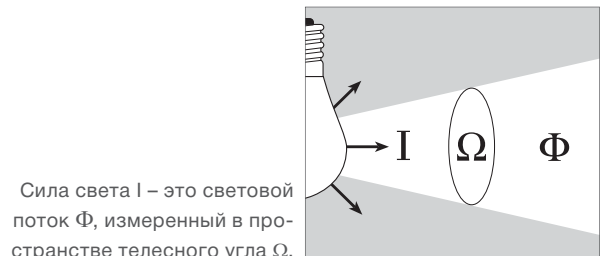

Сила света I – это световой поток Φ , измеренный в пространстве телесного угла Ω .



Освещенность E .

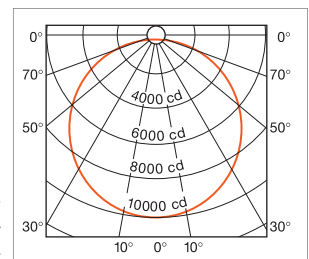

Сила света I .
Диаграмма в полярных координатах

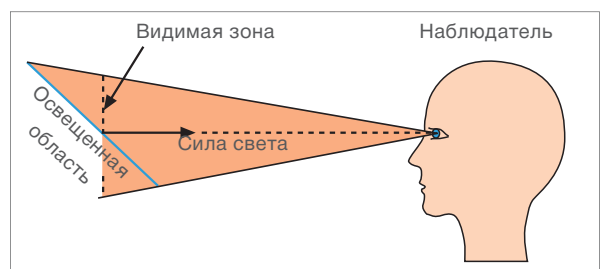

Яркость L

Светодиодные дневные ходовые огни OSRAM. Стильные акценты головного света

Инновационные и простые в установке дневные ходовые огни OSRAM производятся с использованием световода или точечных светодиодов. Оба варианта основаны на LED-технологии, что позволяет снизить энергопотребление и повысить срок службы.



Основные преимущества ДХО* OSRAM LEDriving® LG

- Гарантия – 5 лет¹⁾
- Однородная светящаяся поверхность вместо точечных светодиодов
- Двойной функционал: дневной ходовой и габаритный огонь
- Броский дизайн: закругленная конструкция придает машине более динамичный вид
- Цветовая температура – 6000 K
- Низкое потребление электроэнергии
- Высокая степень влагозащитности IP 69K
- Качество оригинальной запасной части (ОЕМ)

Основные преимущества ДХО OSRAM LEDriving® PX-5

- Гарантия – 3 года¹⁾
- Цветовая температура – 5200 K
- Простота установки
- 5 светодиодов в каждом огне

Основные преимущества ДХО OSRAM LEDriving® PX-4

- Гарантия – 3 года¹⁾
- Фасеточная оптика и точечные светодиоды придают автомобилю стильный внешний вид
- Цветовая температура – 6000 K
- Простота установки
- 4 светодиода в каждом огне

* ДХО – дневные ходовые огни

Линейка продукции OSRAM LEDDriving® – дневные ходовые огни



Наименование изделия	Код изделия	V	W	K	l [mm]	b [mm]	h [mm]			
LEDDR102	4052899 200494	12	15	6000	167	42	31	1	4	-
LEDDR301	4008321 781215	12	13.5	5200	160	30	23	1	5	-
LEDDR301 CL15	4052899 170766	12	13.5	5200	160	30	23	1	5	-
LEDDR401	4052899 000070	12	13.5	6000	160	30	23	1	5	-

1) Подробнее условия приведены на сайте www.osram.ru/am-guarantee. Для подтверждения даты покупки сохраняйте кассовый и товарный чеки.

Противотуманные фары OSRAM LEDriving® и фары головного света OSRAM LEDriving® XENARC® Продвинутые современные технологии

Фары головного света LEDriving® FOG и LEDriving® F1 – это превосходное светодиодное решение для любителей тюнинга и современных технологий.



Основные преимущества противотуманных фар LEDriving® FOG

- Гарантия – 5 лет¹⁾
- Двойной функционал: противотуманная фара и дневной ходовой огонь
- Устойчивый к царапинам ударопрочный рассеиватель из поликарбоната
- Цветовая температура – 6000 K
- Длительный срок службы (T₅₀): более 5000 ч.
- Простота установки
- Совместимы с напряжениями 12 В и 24 В для автомобилей и грузовиков
- Качество оригинальной запасной части (ОЕМ)
- Расширенные возможности благодаря поворотному свету и аварийной сигнализации

Основные преимущества противотуманных фар LEDriving® F1

- Гарантия – 3 года¹⁾
- Противотуманный светодиодный свет
- Линза обладает противоударными свойствами для защиты от гравия
- Цветовая температура – 6000 K
- Длительный срок службы (T₅₀): более 5000 ч.

Основные преимущества головного света LEDriving® XENARC®

- Гарантия – 5 лет¹⁾
- Фары головного света с ближним светом на основе ксеноновой лампы XENARC® ORIGINAL D8 и функцией светодиодных дневных ходовых огней

Линейка продукции OSRAM LEDriving® – противотуманные фары



Наименование изделия	Код изделия	V	W	K	l [mm]	b [mm]	h [mm]			
LEDFOG101	4008321890566	12/24	7/12	6000	74	90	90	1	2	-
LEDFOG101-TY-M	4052899094550	-	-	-	102	102	54	1	4	-
LEDFOG201	4052899197985	12	8	6000	100	95,9	90	1	2	-
LEDFOG201-TY-M	4052899223394	-	-	-	148,5	132	153	1	4	-

Линейка продукции OSRAM LEDriving® XENARC® – головной свет

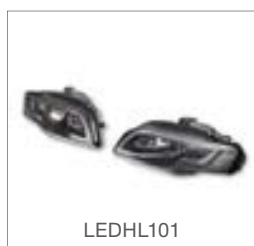

Наименование изделия	Код изделия	V	W	K	l [mm]	b [mm]	h [mm]			
LEDHHL101	4052899933446	12	70	-	398.3	390	216.4	1	1	-

- 1) Подробнее условия приведены на сайте www.osram.ru/am-guarantee. Для подтверждения даты покупки сохраняйте кассовый и товарный чеки.
- 2) Фара головного света OSRAM LEDriving® XENARC® подходит для автомобиля Audi A4 (2004-2008 годов выпуска) 7-го модельного ряда для замены галогенных фар.

Светодиодные лампы OSRAM класса Premium

Светодиодные лампы компании OSRAM имеют множественное применение как для освещения салона автомобиля, так и во внешних световых приборах. Обладают светом с различной цветовой температурой – от 2000 К до 6800 К. Светодиодные лампы готовы к работе сразу после замены штатных ламп автомобиля. Отличаются увеличенным сроком службы, низким энергопотреблением и элегантным исполнением. Также ознакомьтесь с лампами класса Standard на странице 14.



Основные преимущества светодиодных ламп класса Premium¹⁾

- Гарантия – 5 лет²⁾
- Идеальный светодиодный свет благодаря современному материалу рассеивателя
- Однородный свет по всем направлениям
- Широкий ассортимент ламп с различной цветовой температурой – от 2000 К до 6800 К
- Длительный срок службы (Тс): более 5000 ч. (соответствует ~ 8 годам эксплуатации)
- Устойчивость к вибрациям и ударам
- Снижение энергопотребления на 80%
- Простая установка plug&play

Линейка продукции OSRAM – светодиодные лампы класса Premium¹⁾



Наименование изделия	Код изделия	V	W			K	COLOR			No.
2850WW	4008321657633	12	1	W2.1x9.5d	-	4000	Теплый белый	2	10	63 ^{P.81}
2850CW	4008321657657	12	1	W2.1x9.5d	-	6000	Холодный белый	2	10	63 ^{P.81}
2850BL	4008321875549	12	1	W2.1x9.5d	-	6700	Голубоватый	2	10	63 ^{P.81}
2855YE	4008321875600	12	1	W2.1x9.5d	-	2000	Оранжевый	2	10	71 ^{P.81}
3850WW	4008321657893	12	1	BA9s	-	4000	Теплый белый	2	10	87 ^{P.81}
3850CW	4008321658111	12	1	BA9s	-	6000	Холодный белый	2	10	87 ^{P.81}
6497WW	4052899068445	12	1	SV8.5-8	31	4000	Теплый белый	1	5	82 ^{P.81}
6497CW	4052899068449	12	1	SV8.5-8	31	6000	Холодный белый	1	5	82 ^{P.81}
6498WW	4008321658158	12	1	SV8.5-8	36	4000	Теплый белый	1	5	78 ^{P.81}
6498CW	4008321658173	12	1	SV8.5-8	36	6000	Холодный белый	1	5	78 ^{P.81}
6499WW	4052899068506	12	1	SV8.5-8	41	4000	Теплый белый	1	5	82 ^{P.81}
6499CW	4052899068483	12	1	SV8.5-8	41	6000	Холодный белый	1	5	82 ^{P.81}
7557YE	4052899212411	12	4	BAU15s	49,8	1500	Оранжевый	1	5	-
7556WW	4052899212398	12	4	BA15s	49,8	3000	Теплый белый	1	5	-
7556CW	4052899212374	12	4	BA15s	49,8	6000	Холодный белый	1	5	-
2824WW	4008321875624	24	1	W2.5x16d	-	4000	Теплый белый	2	10	-
2824CW	4008321875648	24	1	W2.5x16d	-	6000	Холодный белый	2	10	-
3924WW	4008321875723	24	1	BA9s	-	4000	Теплый белый	2	10	-
3924CW	4008321875747	24	1	BA9s	-	6000	Холодный белый	2	10	-

1) Данные изделия не имеют разрешения ECE. Их нельзя использовать на дорогах общего пользования в качестве наружного освещения. На дорогах общего пользования разрешено использование только для подсветки внутри салона автомобиля.

2) Подробнее условия приведены на сайте www.osram.ru/am-guarantee.

3) По сравнению со стандартными лампами.

Светодиодные лампы OSRAM класса Standard. Экономичное решение для тюнинга Вашего автомобиля

Светодиодные лампы от OSRAM класса Standard – это выбор покупателей, увлеченных тюнингом и заинтересованных в улучшении внешнего вида автомобиля и в использовании качественных светодиодных решений, имеющих разумное сочетание цены и качества. Также ознакомьтесь с лампами класса Premium на странице 12.



Основные преимущества светодиодных ламп класса Standard¹⁾

- Гарантия – 3 года²⁾
- Два варианта цвета для каждого типа лампы: 6000 К и 6700 К
- Однородный свет по всем направлениям
- Длительный срок службы (Тс): более 2000 ч. (или три года эксплуатации)
- Простая установка plug&play

Основные преимущества устройства «обманки» CAN-шины от OSRAM

- Гарантия – 3 года²⁾
- Специальное устройство – «обманка» для подключения светодиодных ламп OSRAM. Применяется на автомобилях, оборудованных бортовым компьютером, контролирующим по CAN-шине состояние ламп накаливания мощностью 4–5 Вт
- Стабильная светоотдача

Линейка продукции OSRAM – светодиодные лампы класса Standard¹⁾



Наименование изделия	Код изделия	V	W			K				
2880CW	4052899 067820	12	1	W2.1x9.5d	-	6000	Холодный белый 2	10	63 ^{P.81}	
2880SW	4052899 067844	12	1	W2.1x9.5d	-	6700	Небесно-белый 2	10	63 ^{P.81}	
6431CW	4052899 192010	12	1	SV8.5-8	31	6000	Холодный белый 1	5	73 ^{P.81}	
6431SW	4052899 192034	12	1	SV8.5-8	31	6700	Небесно-белый 1	5	73 ^{P.81}	
6436CW	4052899 192058	12	1	SV8.5-8	36	6000	Холодный белый 1	5	71 ^{P.81}	
6436SW	4052899 192072	12	1	SV8.5-8	36	6700	Небесно-белый 1	5	71 ^{P.81}	
6441CW	4052899 192096	12	1	SV8.5-8	41	6000	Холодный белый 1	5	74 ^{P.81}	
6441SW	4052899 192119	12	1	SV8.5-8	41	6700	Небесно-белый 1	5	74 ^{P.81}	

Линейка продукции OSRAM – устройство «обманка» CAN-шины от OSRAM

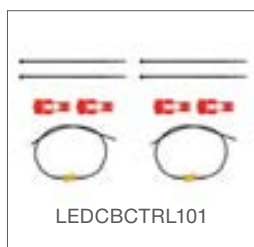

Наименование изделия	Код изделия	V	W			
LEDCBCTRL101	4052899 090873	12	5	2	10	-

1) Данные лампы не имеют разрешения ECE. Их нельзя использовать на дорогах общего пользования в качестве наружного освещения. На дорогах общего пользования разрешено использование только для подсветки внутри салона автомобиля.

2) Подробнее условия приведены на сайте www.osram.ru/am-guarantee.

3) По сравнению со стандартными лампами.

OSRAM LEDambient®

Стильное беспроводное освещение интерьера Вашего автомобиля

Инновационная линейка OSRAM LEDambient® предлагает максимально удобные беспроводные решения для освещения интерьера автомобиля. Модули подсветки быстро устанавливаются и легко управляются при помощи пульта дистанционного управления. Семь цветов и четыре уровня яркости позволят создать в салоне автомобиля особую атмосферу.



Основные преимущества систем беспроводного освещения интерьера автомобиля LEDambient®







- Гарантия – 2 года¹⁾
- Различные области применения благодаря трем модулям: подсветка порогов дверей, заливающий свет, точечный свет и использование световодов
- Беспроводная технология обеспечивает максимальную гибкость и универсальность
- Простота установки¹⁾
- Интуитивно понятный интерфейс для удаленного управления модулями
- Li-pol-аккумуляторы перезаряжаются от USB-порта

Основные преимущества систем освещения интерьера LEDambient® на основе светодиодных лент

- Гарантия – 2 года¹⁾
- Гибкие светодиодные ленты с 16 цветами и липучкой с обратной стороны
- Беспроводной пульт управления с 24 кнопками
- Режим регулировки яркости, а также четыре варианта мигания
- В комплект поставки входит адаптер для подключения plug&play







Линейка продукции OSRAM LEDambient® – системы беспроводного освещения интерьера автомобиля



Наименование изделия	Код изделия							
LEDDEL101	4052899074903	7	548	37	7.2	1	2	-
LEDINT101 ³⁾	4052899074927	7	-	-	-	1	2	-
Модуль заливающего света	-	7	123	55	17	-	-	-
Модуль точечного света	-	7	60	41	22	-	-	-
Модуль световода	-	7	600	Диаметр 3.5	-	-	-	-

Линейка продукции OSRAM LEDambient® – системы освещения интерьера автомобиля на основе светодиодных лент



Наименование изделия	Код изделия							
LEDINT201	4052899933576	16	85	52	7	1	2	-
LEDINT202	4052899933590	16	-	-	-	1	2	-

- 1) Подробнее условия приведены на сайте www.osram.ru/am-guarantee. Для подтверждения даты покупки сохраняйте кассовый и товарный чеки.
- 2) В приложении Vehicle Light компании OSRAM доступна функция проверки совместимости автомобиля с модулем подсветки порогов дверей LEDambient®.
- 3) Набор LEDambient® состоит из трех модулей: модуль световода, модуль заливающего света, модуль точечного света. В набор входит пульт дистанционного управления.

OSRAM LEDinspect®

Ваш помощник всегда и везде

Фонари LEDinspect® Professional и LEDinspect® Slimline разработаны на основе современных светодиодных технологий и обладают самым широким функционалом. Они имеют прочные корпуса, стойкую к загрязнениям поверхность и отличаются привлекательным дизайном. Оба инспекционных фонаря применяются для технического осмотра и ремонта автомобилей, обеспечивают мощное освещение и заряжаются от док-станции напряжением 220 В.



Основные преимущества фонаря LEDinspect® Professional

- Гарантия - 3 года¹⁾
- 30 мощных, надежных и высокоэффективных светодиодов
- Мощный белый свет; цветовая температура – 7200 К; освещенность до 1500 люкс на расстоянии 0,5 м
- Два режима освещения: 100% и 60% яркости
- Прочная конструкция: возможно падение с высоты 2,5 м
- Индикатор заряда батареи и защита от перезаряда
- «Свободные руки» благодаря магниту и выдвижному крючку для подвеса

Основные преимущества фонаря LEDinspect® Slimline

- Гарантия – 3 года¹⁾
- Тонкий и компактный корпус – идеален для труднодоступных мест
- 17 мощных, надежных и высокоэффективных светодиодов
- Мощный белый свет; цветовая температура – 6500 К; освещенность до 200 люкс на расстоянии 0,5 м
- Легко зарядить через порт мини-USB
- Прочная конструкция: возможно падение с высоты 2,5 м
- Индикация низкого заряда батареи и дисплей, отображающий процесс зарядки

Линейка продукции OSRAM LEDinspect® – инспекционные фонари



Наименование изделия	Код изделия	V	W	lx	K	l [mm]	b [mm]	h [mm]			
LEDIL101	40528991 39909	5	2	1500 ²⁾	7200	276.5	47.5	51.7	1	4	-
LEDIL102	40528991 39947	5	2	200 ²⁾	6500	350	23	22	1	4	-

1) Подробнее условия приведены на сайте www.osram.ru/am-guarantee. Для подтверждения даты покупки сохраняйте кассовый и товарный чеки.

2) Не более указанной величины.

OSRAM LEDinspect®

Всегда под рукой: освещение для работы

Фонари LEDinspect® Foldable и LEDinspect® Mini для технического обслуживания и осмотра автомобилей обеспечивают превосходную подсветку благодаря цветовой температуре 6000 К. Инспекционные фонари имеют нескользящую поверхность, стойкую к загрязнениям. Предусмотренные конструкцией магнит и передвижной крючок, оставляют руки свободными для работы.



Основные преимущества фонаря LEDinspect® Foldable

- Гарантия – 2 года¹⁾
- Складной
- Оснащен 21+5 высококачественными светодиодами с длительным сроком службы
- Освещенность – до 2000 люкс на 0,5 м
- Подзарядка при помощи адаптера с напряжением 220 В или от прикуривателя с напряжением 12 В

Основные преимущества фонаря LEDinspect® Mini

- Гарантия – 2 года¹⁾
- Оснащен 24+3 высококачественными светодиодами с длительным сроком службы
- Освещенность – до 1200 люкс на 0,5 м
- Выдвижной крючок
- В комплект входят три батарейки AAA

Линейка продукции OSRAM LEDinspect® – инспекционные фонари

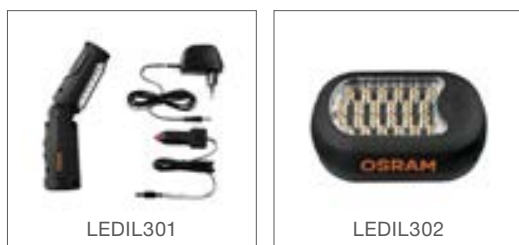

Наименование изделия	Код изделия	V	W	lx	K	l [mm]	b [mm]	h [mm]			
LEDIL301	4052899009592	4.5	1.5	2000 ²⁾	6000	220	46	51	1	10	-
LEDIL302	4052899009578	4.5	1.6	1200 ²⁾	6000	98	64	35	1	10	-

1) Подробнее условия приведены на сайте www.osram.ru/am-guarantee. Для подтверждения даты покупки сохраняйте кассовый и товарный чеки.

2) Не более указанной величины.

Штурманский фонарь OSRAM ONYX Copilot® – комфортное освещение в салоне Вашего автомобиля

Гибкий светодиодный фонарь ONYX Copilot® светит теплым, приятным и не слепящим глаза светом. Фонарь имеет привлекательный дизайн, выполнен в черном цвете и предлагается в двух версиях: ONYX M подключается к прикуривателю, а ONYX L поставляется с пластиковым кронштейном для крепления на постоянной основе.





Основные преимущества штурманского фонаря ONYX Copilot®

- Гарантия – 2 года¹⁾
- Необычный внешний вид и современный дизайн
- Приятный, теплый, не слепящий глаза свет
- Гибкая конструкция для индивидуальной настройки
- Нескользящая, устойчивая к загрязнениям и приятная на ощупь поверхность
- Возможность включения и выключения фонаря, подключенного к источнику питания
- Световой поток – 20 лм
- Срок службы – 20 000 ч.

Линейка продукции OSRAM LED ONYX Copilot® – штурманский фонарь



Наименование изделия	Код изделия	V	W	Im	K	l [mm]	b [mm]	h [mm]			 No.
ONYX M-7	4052899077270	12/24	0.5	20	3200	370 ²⁾	25	9	1	4	-
ONYX L-7	4052899077324	12/24	0.5	20	3200	370 ²⁾	25	9	1	4	-

1) Подробнее условия приведены на сайте www.osram.ru/am-guarantee. Для подтверждения даты покупки сохраняйте кассовый и товарный чеки.

2) Цифра обозначает длину гибкой ножки, а не светильника целиком.

LEDguardian® Lights

Будь готов к непростым ситуациям

Два фонаря, которые должны быть с Вами в любой поездке: LEDguardian® Road Flare – мощный аварийный фонарь для подачи предупреждающего сигнала и LEDguardian® Saver Light Plus – многофункциональный фонарь, в конструкцию которого входит резак для ремней безопасности, аварийный молоток и мигающая светодиодная рукоятка, оповещающая о происшествии.



Основные преимущества фонаря аварийной сигнализации LEDguardian® Road Flare

- Гарантия – 2 года¹⁾
- Два режима работы и функционал фонарика в одном устройстве
- 16 светодиодов красно-желтого и белого цветов
- Два режима освещения: мигающий или горящий красно-желтый свет
- Режим фонаря: белый свет
- Заметен на расстоянии 240 м
- Ударопрочный корпус: выдерживает даже наезд автомобиля²⁾
- Крепление при помощи магнита на задней стороне или при помощи карабина

Основные преимущества фонаря LEDguardian® Saver Light Plus

- Гарантия – 2 года¹⁾
- Мощный светодиод
- 12 желтых мигающих светодиодов для подачи аварийной сигнализации и предупреждения
- Нож для разрезания ремней безопасности
- Аварийный молоток
- Три магнита позволяют закрепить фонарь на кузове машины (на крыше и т.п.)
- Износостойкая ручка с рифленой поверхностью
- Многофункциональный держатель фонаря обеспечивает крепеж при помощи болтов, шпилек, крюка или клейкой ленты

Линейка продукции OSRAM LEDguardian® Road Flare – фонарь аварийной сигнализации



LEDSL301 | LEDSL302

Наименование изделия	Код изделия	V	W	COLOR	l [mm]	b [mm]	h [mm]			No.
LEDSL301	4052899092860	4.5	0.5	Красный	110	42	-	1	24	-
LEDSL302	4052899184053	4.5	0.5	Оранжевый	110	42	-	1	24	-

Линейка продукции OSRAM LEDguardian® Saver Light Plus – многофункциональный фонарь



LEDSL101

Наименование изделия	Код изделия	V	W	COLOR	l [mm]	b [mm]	h [mm]			No.
LEDSL101	4052899132344	3	1.7	Оранжевый	180	63	53	1	6	-

1) Подробнее условия приведены на сайте www.osram.ru/am-guarantee.

2) Проверено с машиной среднего веса, которая движется со скоростью пешехода.

Велосипедные фонари от компании OSRAM. Гарантия безопасности для велосипедистов

Линейка фонарей LEDSBIKE® представлена моделями различной яркости – от не имеющих аналогов фонарей с освещенностью 70 лк до сигнальных фонарей с освещенностью 2,4 лк. Вам остается только наслаждаться велосипедной прогулкой, а о безопасности подумают фонари LEDSBIKE®.



Основные преимущества фонаря LEDSBike® FX70

- Гарантия – 2 года¹⁾
- Четыре режима работы
- Широкая освещенность дороги: угол излучения – 180°
- Функция дневных ходовых огней
- Крепеж на руль диаметром 22-35 мм

Основные преимущества фонаря LEDSBike® FX10

- Гарантия – 2 года¹⁾
- Дополнительный функционал: карманный фонарик
- Видимость с расстояния до 200 м
- Крепеж на руль диаметром 22-35 мм

Основные преимущества фонаря LEDSBike® FX35









- Гарантия – 2 года¹⁾
- Три режима яркости: экстремальный (35 лк), мощный (23 лк), экономичный (12 лк)
- Широкая освещенность дороги: угол излучения – 160°; световой конус шириной 4-5 м, длиной 40 м
- Крепеж на руль диаметром 22-35 мм

Основные преимущества заднего фонаря LEDSBike® RX2

- Гарантия – 2 года¹⁾
- Дополнительная функция проблескового маячка
- Видимость на расстоянии 1000 м

Линейка продукции OSRAM LEDSBike® – велосипедные фонари



Наименование изделия	Код изделия		lx	lm	 l [mm]	 b [mm]	 h [mm]	 g			 No.
LEDBL101	4052899 152731	Li-ion 2600 мА/ч	70	225	92	67	51	350	1	4	-
LEDBL102	4052899 152755	2x AA	35	155	110	46	36	96	1	8	-
LEDBL301	4052899 155534	4x AAA	10	80	110	28	28	105	1	6	-
LEDBL302	4052899 155558	2x AAA	2.4	4	70	40	35	48	1	6	-

1) Подробнее условия приведены на сайте www.osram.ru/guarantee.

OSRAM XENARC® NIGHT BREAKER® UNLIMITED

Самая яркая автомобильная ксеноновая лампа

Эти уникальные лампы излучают на 70% больше света, их световой конус на 20 метров длиннее, а их свет стал еще белее, чем у стандартной ксеноновой лампы.



Основные преимущества

- На 70% больше света¹⁾ для лучшей видимости на дороге
- Световой конус на 20 м длиннее²⁾
- На 5% более белый свет для более комфортного вождения, не вызывающего усталости¹⁾
- Цветовая температура - 4300 К
- Полностью сертифицированы
- Не имеет аналогов

Ксеноновые лампы XENARC® рекомендуются к замене специалистами, имеющими соответствующую квалификацию.

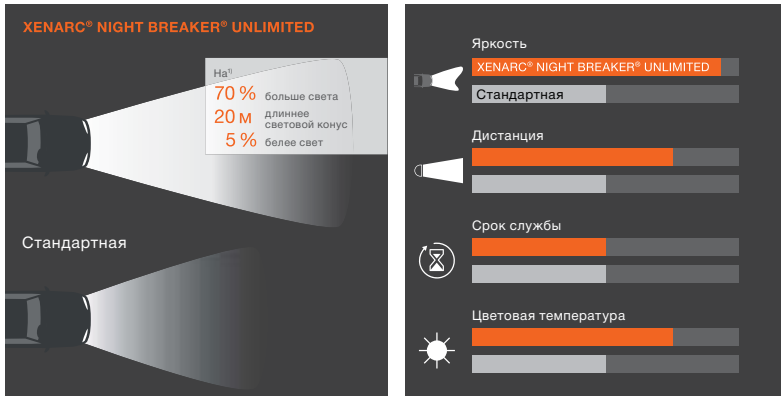

Линейка продукции OSRAM XENARC® NIGHT BREAKER® UNLIMITED



Наименование изделия	ECE	Наименование изделия	V	W		lm	K	T _c			
66140XNB ³⁾	D1S ⁴⁾	4052899 047068	85	35	PK32d-2	3200 ⁵⁾	4300	3000	1	10	1 ^{P.80}
66240XNB ³⁾	D2S ⁴⁾	4052899 047082	85	35	P32d-2	3200 ⁵⁾	4300	3000	1	10	3 ^{P.80}
66240XNB-HCB ³⁾	D2S ⁴⁾	4052899 047105	85	35	P32d-2	3200 ⁵⁾	4300	3000	2	20	3 ^{P.80}



Идеальное дополнение: светодиодные лампы класса Premium – яркое и современное внутрисалонное освещение

На 80% меньше потребление энергии, еще больше стиля на все 100% – вот что делает эти лампы идеальным выбором для водителей, ценящих дизайн и тюнинг.

См. стр. 12

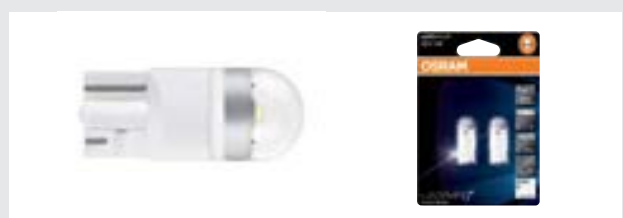

- 1) По сравнению со стандартными ксеноновыми лампами.
- 2) В зависимости от системы головного света.
- 3) Использовать только с электронной регулирующей аппаратурой утвержденных типов.
- 4) Пониженное выделение ультрафиолетового излучения | Для линзовых фар головного света. | Разрешение ECE с отметкой DOT.
- 5) ± 450 лм.

OSRAM XENARC® COOL BLUE® INTENSE

Стильный вид благодаря современному голубовато-белому ксеноновому свету

Исключительная яркость, высокий контраст, а теперь еще и кристальный, голубовато-белый свет - ксеноновая лампа XENARC® COOL BLUE® INTENSE ярко демонстрирует инновации OSRAM. Высокоэффективные технологии, впечатляющая яркость и бескомпромиссный дизайн объединились в лампах нового поколения.



Основные преимущества

- Цветовая температура – 5500 K
- На 20% больше света¹⁾ для яркого освещения дорожной поверхности
- Максимально равномерный голубовато-белый свет²⁾ для безопасного неустоляющего вождения
- Полностью сертифицированы
- Длительный срок службы
- Стильный и современный дизайн

Ксеноновые лампы XENARC® рекомендуются к замене специалистами, имеющими соответствующую квалификацию.

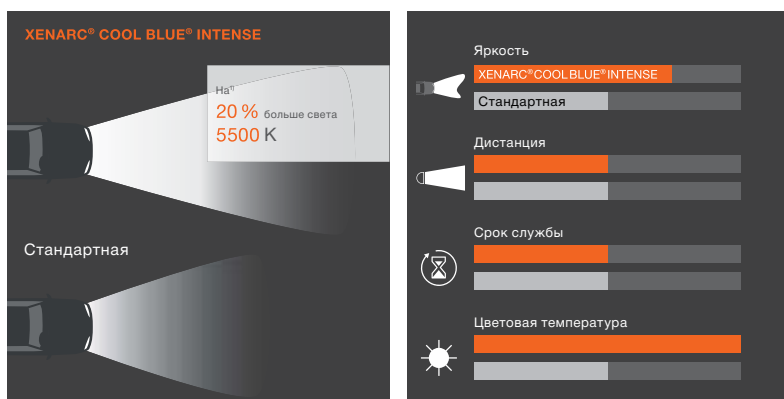

Линейка продукции OSRAM XENARC® COOL BLUE® INTENSE

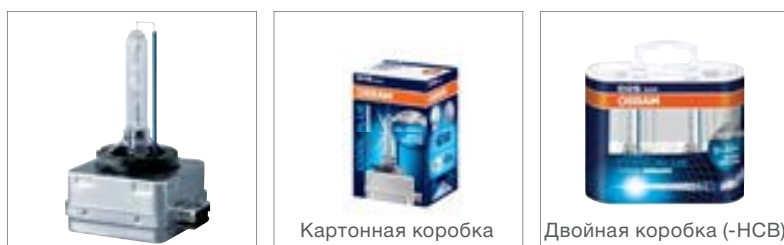

Наименование изделия	ECE	Код изделия	V	W		lm	K	T _c			
66140CVI ³⁾	D1S ⁵⁾	4052899 220720	85	35	PK32d-2	3200 ⁶⁾	5500 ⁷⁾	3000	1	10	1 ^{P.80}
66154CVI ⁴⁾	D1R ⁵⁾	400832 1401373	85	35	PK32d-3	2800 ⁶⁾	5500 ⁷⁾	2000	1	10	2 ^{P.80}
66240CVI ³⁾	D2S ⁵⁾	400832 1401359	85	35	P32d-2	3200 ⁶⁾	5500 ⁷⁾	2500	1	10	3 ^{P.80}
66240CVI-HCB ³⁾	D2S ⁵⁾	400832 1588883	85	35	P32d-2	3200 ⁶⁾	5500 ⁷⁾	2500	2	20	3 ^{P.80}
66250CVI ⁴⁾	D2R ⁵⁾	400832 1401533	85	35	P32d-3	2800 ⁶⁾	5500 ⁷⁾	3000	1	10	4 ^{P.80}
66340CVI ³⁾	D3S ⁵⁾	4052899 148710	42	35	PK32d-5	3200 ⁶⁾	5000 ⁷⁾	2800	1	10	1 ^{P.80}
66440CVI ³⁾	D4S ⁵⁾	4052899 125582	42	35	P32d-5	3200 ⁶⁾	5000 ⁷⁾	2800	1	10	3 ^{P.80}



**Идеальное дополнение:
OSRAM DIADEM® CHROME – яркая неза-
метность**

Эксклюзивные лампы с покрытием «под хром» – превосходный выбор для водителей, ценящих стиль.

См. стр. 44



- 1) По сравнению со стандартными газоразрядными лампами с покрытием.
- 2) Благодаря специальной системе газонаполнения в отличие от традиционного покрытия.
- 3) Пониженное ультрафиолетовое излучение | Для линзовых фар | Разрешение ECE и маркировка DOT.
- 4) Пониженное ультрафиолетовое излучение | С антибликовой полосой для рефлекторных фар | Разрешение ECE и маркировка DOT.
- 5) Использовать только с электронной регулирующей аппаратурой утвержденных типов.
- 6) ± 450 лм.
- 7) Не более указанной величины.

OSRAM XENARC® ORIGINAL

Передовые технологии для комфортного вождения

Компания OSRAM придала новый импульс развитию технологий автомобильного освещения, выпустив линию газоразрядных ламп OSRAM XEN ARC®. Лампы D3 и D4, последние достижения в области газоразрядного света, производятся без использования ртути, так как вопросы охраны окружающей среды являются для OSRAM первостепенными.



Основные преимущества

- Гарантия – 4 года¹⁾
- На 100% больше света, чем у галогенных ламп
- Цветовая температура – 4150 K (для D8S до 4500 K)
- Качество оригинальной запасной части (OEM)
- 30% экономии энергии с лампой D8S⁷⁾
- Системы D3 и D4 XENARC® не содержат ртути, поэтому они безопасны для окружающей среды

Ксеноновые лампы XENARC® рекомендуются к замене специалистами, имеющими соответствующую квалификацию.

Линейка продукции OSRAM XENARC® ORIGINAL

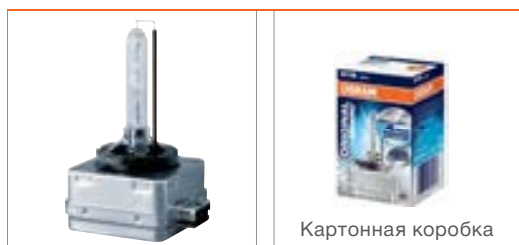

Картонная коробка

Наименование изделия	ECE	Код изделия	V	W		Im	K	T _c			 No.
66140 ²⁾	D1S ⁴⁾	4008321184276	85	35	PK32d-2	3200 ⁵⁾	4150	3000	1	4	1 ^{P.80}
66154 ³⁾	D1R ⁴⁾	4008321184511	85	35	PK32d-3	2800 ⁵⁾	4150	3000	1	4	2 ^{P.80}
66240 ²⁾	D2S ⁴⁾	4008321184573	85	35	P32d-2	3200 ⁵⁾	4150	3000	1	4	3 ^{P.80}
66250 ³⁾	D2R ⁴⁾	4008321184634	85	35	P32d-3	2800 ⁵⁾	4150	3000	1	4	4 ^{P.80}
66340 ²⁾	D3S ⁴⁾	4008321379627	42	35	PK32d-5	3200 ⁵⁾	4150	3000	1	10	1 ^{P.80}
66350 ³⁾	D3R ⁴⁾	4008321129857	42	35	PK32d-6	2800 ⁵⁾	4150	3000	1	10	2 ^{P.80}
66440 ²⁾	D4S ⁴⁾	4008321349392	42	35	P32d-5	3200 ⁵⁾	4150	3000	1	10	3 ^{P.80}
66450 ³⁾	D4R ⁴⁾	4008321349576	42	35	P32d-6	2800 ⁵⁾	4150	3000	1	10	4 ^{P.80}
66548 ²⁾	D8S ⁴⁾	4008321787019	42	25	PK32d-1	2000 ⁶⁾	4500	3000	1	10	1 ^{P.80}

Лампы XENARC® D1S/R , D3S/R и D8S с соединительными проводами и ЭГПА составляют сбалансированную систему от OSRAM.

1) Подробные условия приведены на сайте www.osram.ru/guarantee.

2) Пониженное ультрафиолетовое излучение | Для линзовых фар | Разрешение ECE и маркировка DOT.

3) Пониженное ультрафиолетовое излучение | С антибликовой полосой для рефлекторных фар | Разрешение ECE и маркировка DOT.

4) Использовать только с электронной регулирующей аппаратурой утвержденных типов.

5) ± 450 лм.

6) ± 300 лм.

7) По сравнению с лампами D1/D2/D3/D4.

OSRAM XENARC® CLASSIC

Экономичное решение от премиум-производителя

Ксеноновые лампы от OSRAM серии XENARC® CLASSIC – это выбор покупателей, предпочитающих для своего автомобиля лампы от проверенного производителя. Эти лампы обладают светом с цветовой температурой 4200 К и имеют выгодное соотношение цены и качества. Также ознакомьтесь с лампами серии XENARC® ORIGINAL на странице 32.



Основные преимущества

- На 100% больше света на дороге¹⁾
- Цветовая температура - 4200 К
- Широкий ассортимент D1S/R, D2S/R
- Длительный срок службы
- Оптимальное соотношение цены и качества

Лампы XENARC® рекомендуются к замене специалистами, имеющими соответствующую квалификацию.

Линейка продукции OSRAM XENARC® CLASSIC

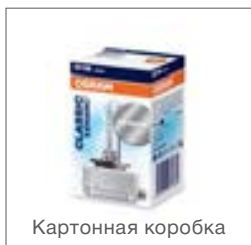

Наименование изделия	ECE	Код изделия	V	W		lm	K	T _c			 No.
66140CLC	D1S	4052899075382	85	35	PK32d-2	3200	4150	2000	1	100	-
66154CLC	D1R	4052899075412	85	35	PK32d-3	2800	4150	2000	1	100	-
66240CLC	D2S	4052899075443	85	35	P32d-2	3200	4150	2000	1	100	-
66250CLC	D2R	4052899075474	85	35	P32d-3	2800	4150	2000	1	100	-

1) По сравнению со стандартными галогенными лампами.

OSRAM NIGHT BREAKER® UNLIMITED

Самая мощная автомобильная галогенная лампа от OSRAM

Последнее поколение ламп OSRAM NIGHT BREAKER® затмевает все остальные галогенные лампы на рынке, излучая на 110% больше света по сравнению со стандартными лампами. Лампы OSRAM NIGHT BREAKER® UNLIMITED – это улучшенные параметры яркости света, светового конуса и цветовой температуры.



Основные преимущества

- На 110% больше света на дороге¹⁾
- Световой конус длиннее на 40 м¹⁾
- На 20% более белый свет¹⁾
- Дорожные знаки и препятствия более заметны, что позволяет избежать опасных ситуаций
- У водителя больше времени, чтобы отреагировать и принять верное решение
- Привлекательный дизайн с голубым свето-фильтром и серебряным колпачком (H4/H7/H11/HB4)
- Выверенная позиция нити накала для идеального светораспределения

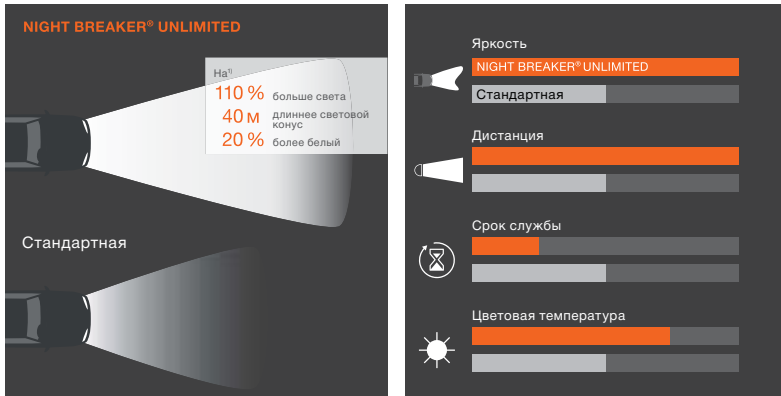

Линейка продукции OSRAM NIGHT BREAKER® UNLIMITED

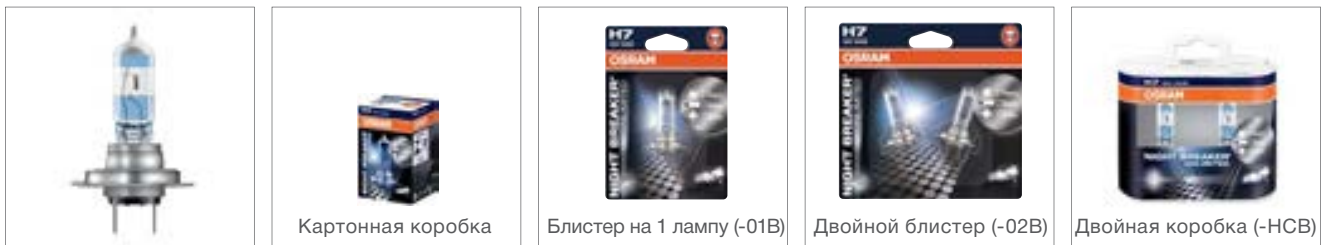

Наименование изделия	ECE	Код изделия	V	W				
64150NBU	H1	4052899016231	12	55	P14.5s	1	100	5 ^{P.80}
64150NBU-01B	H1	4052899016781	12	55	P14.5s	1	10	5 ^{P.80}
64150NBU-02B	H1	4052899016743	12	55	P14.5s	2	20	5 ^{P.80}
64150NBU-HCB	H1	4052899016286	12	55	P14.5s	2	20	5 ^{P.80}
64151NBU	H3	4052899016323	12	55	PK22s	1	100	9 ^{P.80}
64151NBU-01B	H3	4052899016729	12	55	PK22s	1	10	9 ^{P.80}
64193NBU	H4	4052899017122	12	60/55	P43t	1	100	14 ^{P.80}
64193NBU-01B	H4	4052899017177	12	60/55	P43t	1	10	14 ^{P.80}
64193NBU-02B	H4	4052899017191	12	60/55	P43t	2	20	14 ^{P.80}
64193NBU-HCB	H4	4052899017214	12	60/55	P43t	2	20	14 ^{P.80}
64210NBU	H7	4052899016972	12	55	PX26d	1	100	19 ^{P.80}
64210NBU-01B	H7	4052899017047	12	55	PX26d	1	10	19 ^{P.80}
64210NBU-02B	H7	4052899017023	12	55	PX26d	2	20	19 ^{P.80}
64210NBU-HCB	H7	4052899017061	12	55	PX26d	2	20	19 ^{P.80}
64211NBU	H11	4052899016392	12	55	PGJ19-2	1	100	29 ^{P.80}
64211NBU-01B	H11	4052899016804	12	55	PGJ19-2	1	10	29 ^{P.80}
9005NBU-HCB	HB3	4052899030756	12	60	P20d	2	20	35 ^{P.80}
9006NBU-HCB	HB4	4052899030817	12	51	P22d	2	20	36 ^{P.80}



Идеальное дополнение: первая ПТФ²⁾ с невероятно простой заменой – LEDriving® FOG

Противотуманные и дневные ходовые огни в одной фаре.

См. стр. 10



1) По сравнению со стандартными лампами.

2) Противотуманные фары.

OSRAM SILVERSTAR® 2.0

Превосходна, как ни крути

Предлагаем вниманию водителей автолампы OSRAM SILVERSTAR® 2.0, которым важна высокая безопасность, превосходное качество света и приемлемая цена. Любители ночных путешествий всегда смогут положиться на мощные лампы головного освещения OSRAM SILVERSTAR® 2.0.



Основные преимущества

- На 60% больше света на дороге для повышенной безопасности¹⁾
- Увеличенный на 20 м световой конус¹⁾
- Срок службы вдвое больше²⁾
- Дорожные знаки и препятствия лучше заметны водителю, что позволяет избежать опасных ситуаций
- У водителя больше времени на то, чтобы отреагировать и принять решение
- Оптимальное соотношение цены и качества

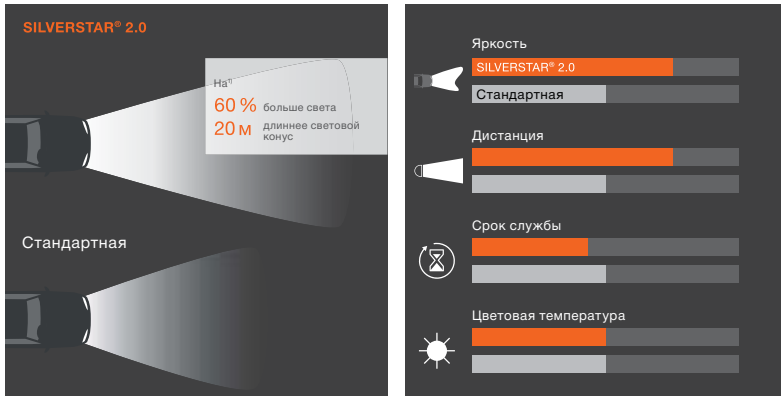

Линейка продукции OSRAM SILVERSTAR® 2.0

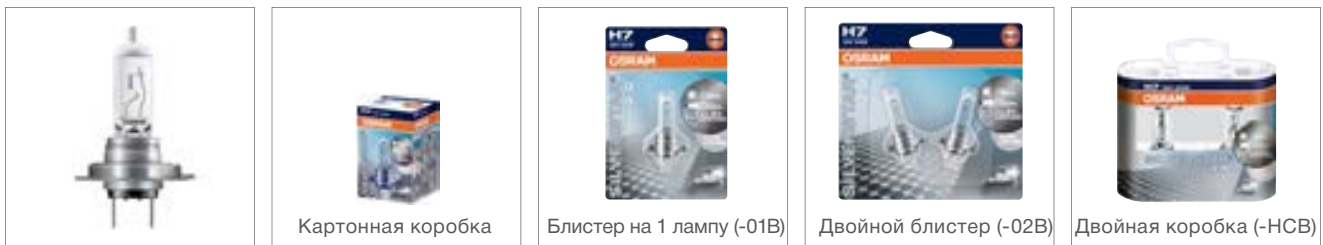

Наименование изделия	ECE	Код изделия	V	W				No.
64150SV2	H1	4008321785824	12	55	P14.5s	1	100	6 ^{P.80}
64150SV2-01B	H1	4008321785855	12	55	P14.5s	1	10	6 ^{P.80}
64150SV2-02B	H1	4008321785879	12	55	P14.5s	2	20	6 ^{P.80}
64150SV2-HCB	H1	4008321785893	12	55	P14.5s	2	20	6 ^{P.80}
64193SV2	H4	4008321785930	12	60/55	P43t	1	100	13 ^{P.80}
64193SV2-01B	H4	4008321785961	12	60/55	P43t	1	10	13 ^{P.80}
64193SV2-02B	H4	4008321785985	12	60/55	P43t	2	20	13 ^{P.80}
64193SV2-HCB	H4	4008321786005	12	60/55	P43t	2	20	13 ^{P.80}
64210SV2	H7	4008321786685	12	55	PX26d	1	100	21 ^{P.80}
64210SV2-01B	H7	4008321786715	12	55	PX26d	1	10	21 ^{P.80}
64210SV2-02B	H7	4008321786739	12	55	PX26d	2	20	21 ^{P.80}
64210SV2-HCB	H7	4008321786753	12	55	PX26d	2	20	21 ^{P.80}
64211SV2	H11	4008321787156	12	55	PGJ19-2	1	100	27 ^{P.80}
64211SV2-HCB	H11	4008321787187	12	55	PGJ19-2	2	20	27 ^{P.80}

1) По сравнению со стандартными лампами.
 2) По сравнению с предыдущим поколением.

OSRAM COOL BLUE® INTENSE

Стильный вид и безопасность

Лампа OSRAM COOL BLUE® INTENSE освещает дорогу модным голубовато-белым светом и производит такое же впечатление, что и свет стандартных ксеноновых ламп.



Основные преимущества

- Голубовато-белый свет, близкий к свету ксеноновых ламп
- Цветовая температура – 4200 К
- Увеличенная на 20%¹⁾ яркость
- Современный дизайн с серебряным колпачком (H4/H7/H11/HB4)
- Идеально подходит для использования в фарах с прозрачными стеклами
- Широкий ассортимент головного света дополняет лампа типа W5W для габаритных огней, подсветки номера или освещения салона автомобиля. Хорошо сочетаются с ксеноновым светом

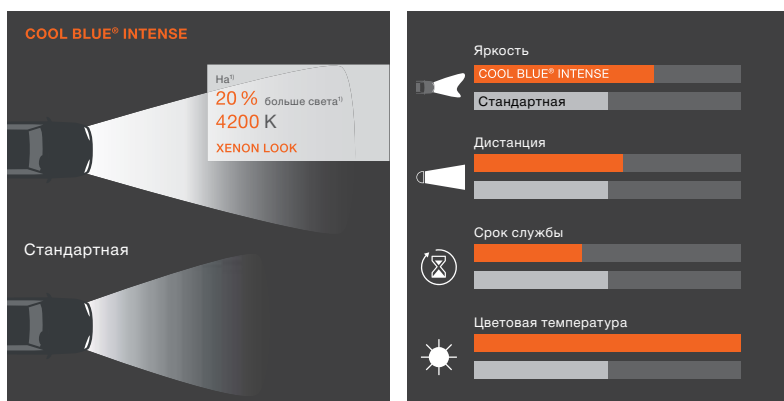

Линейка продукции OSRAM COOL BLUE® INTENSE

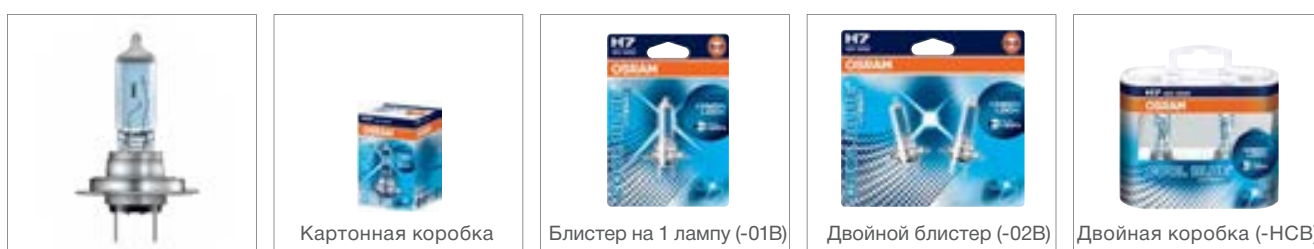

Наименование изделия	ECE	Код изделия	V	W				
								No.
64150CBI	H1	4008321655325	12	55	P14.5s	1	100	7 ^{P.80}
64150CBI-01B	H1	4008321655424	12	55	P14.5s	1	10	7 ^{P.80}
64150CBI-02B	H1	4008321655448	12	55	P14.5s	2	20	7 ^{P.80}
64150CBI-HCB	H1	4008321650719	12	55	P14.5s	2	20	7 ^{P.80}
64151CBI	H3	4008321655462	12	55	PK22s	1	100	11 ^{P.80}
64193CBI	H4	4008321650894	12	60/55	P43t	1	100	12 ^{P.80}
64193CBI-01B	H4	4008321651280	12	60/55	P43t	1	10	12 ^{P.80}
64193CBI-02B	H4	4008321651303	12	60/55	P43t	2	20	12 ^{P.80}
64193CBI-HCB	H4	4008321650733	12	60/55	P43t	2	20	12 ^{P.80}
64210CBI	H7	4008321651341	12	55	PX26d	1	100	20 ^{P.80}
64210CBI-01B	H7	4008321651563	12	55	PX26d	1	10	20 ^{P.80}
64210CBI-02B	H7	4008321651372	12	55	PX26d	2	20	20 ^{P.80}
64210CBI-HCB	H7	4008321650757	12	55	PX26d	2	20	20 ^{P.80}
64212CBI-HCB	H8	4052899931077	12	35	PGJ19-1	2	20	30 ^{P.80}
64211CBI-HCB	H11	4008321650771	12	55	PGJ19-2	2	20	28 ^{P.80}
64176CBI	H15	4052899932708	12	55/15	PGJ23t-1	1	100	24 ^{P.80}
9005CBI-HCB	HB3	4008321660282	12	60	P20d	2	20	34 ^{P.80}
9006CBI-HCB	HB4	4008321660305	12	51	P22d	2	20	39 ^{P.80}
2825HCBI	W5W	4008321650849	12	5	W2.1x9.5d	10	50	64 ^{P.81}
2825HCBI-02B	W5W	4008321650870	12	5	W2.1x9.5d	2	20	64 ^{P.81}



Идеальное дополнение: LEDambient® – стильное беспроводное освещение интерьера автомобиля

Линейка беспроводных светодиодных модулей для освещения салона автомобиля, которые легко и просто установить.

См. стр. 16



1) По сравнению с обычными лампами, субъективное восприятие.

OSRAM FOG BREAKER®

Идеальный спутник в непогоду

Лампы OSRAM FOG BREAKER® – идеальный выбор для водителей, которым нужна максимальная видимость, а значит, и максимальная безопасность при движении в тумане, смоге и в других сложных погодных условиях. Увеличенная освещенность на 60% в зоне 75-100 метров перед автомобилем поднимет Вашу безопасность на новый уровень.



Основные преимущества

- На 60% больше света по сравнению со стандартной лампой
- На 20 м длиннее световой конус
- Цветовая температура – 2600 K
- Максимальная видимость в плохих погодных условиях
- Желтый свет выделяет Ваш автомобиль на дороге
- Широкий ассортимент цоколей

Линейка продукции OSRAM FOG BREAKER®

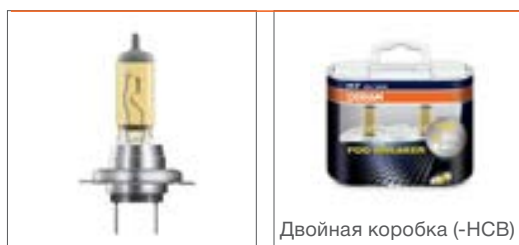

Двойная коробка (-HCB)

Наименование изделия	ECE	Код изделия	V	W		K				No.
62150FBR	H1	40528999 32210	12	55	P14.5s	2600	2	10	-	
62151FBR	H3	40528999 32227	12	55	PK22s	2600	2	10	-	
62193FBR	H4	40528999 32234	12	60/55	P43t	2600	2	10	-	
62210FBR	H7	40528999 32203	12	55	PX26d	2600	2	10	-	
64211FBR	H11	40528999 32241	12	55	PGJ19-2	2600	2	10	-	
9005FBR	HB3	40528999 32258	12	60	P20d	2600	2	10	-	
9006FBR	HB4	40528999 32265	12	51	P22d	2600	2	10	-	

OSRAM DIADEM® CHROME и DIADEM® Сигнальная лампа для тюнинга

Современное эстетичное дополнение к галогенным и ксеноновым фарам: лампы DIADEM® и DIADEM® CHROME – прекрасный выбор для водителей, ценящих стиль.



Основные преимущества ламп DIADEM® CHROME

- Оранжевый цвет становится видимым только при включении, в выключенном состоянии лампа практически незаметна
- Цвет «под хром» благодаря передовому интерференционному покрытию взамен покраски и абсорбирующему напылению
- Эксклюзивный дизайн
- Идеальны для автомобильной оптики с прозрачными стеклами

Основные преимущества ламп DIADEM®

- Лампы излучают оранжевый или красный свет
- Опаловый оттенок благодаря ультрасовременному интерференционному покрытию
- Идеальны для автомобильной оптики с прозрачными стеклами
- Срок службы больше в два раза¹⁾

Линейка продукции OSRAM DIADEM® CHROME и DIADEM®

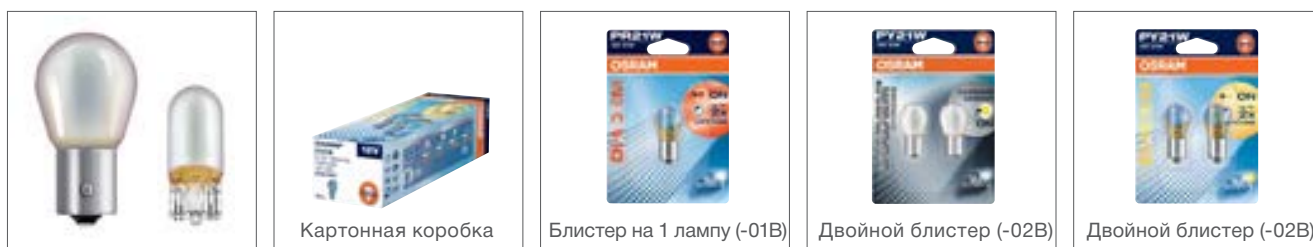

Наименование изделия	ECE	Код изделия	V	W				
7507DC-02B ²⁾	PY21W	4008321972774	12	21	BAU15s	2	20	51 ^{P.81}
2827DC-02B ²⁾	WY5W	4008321972750	12	5	W2.1x9.5d	2	20	65 ^{P.81}
7507LDA ²⁾	PY21W	4008321137418	12	21	BAU15s	10	50	51 ^{P.81}
7507LDA-02B ²⁾	PY21W	4050300925486	12	21	BAU15s	2	20	51 ^{P.81}
7508LDR-01B ³⁾	PR21W	4008321376848	12	21	BAW15s	1	10	51 ^{P.81}
7538LDR-01B ³⁾	PR21/5W	4008321376862	12	21/5	BAW15d	1	10	53 ^{P.81}
7507DPA-02B ⁴⁾	PY21W	4052899218338	12	21	BAU15s	2	20	51 ^{P.81}



Идеальное дополнение: COOL BLUE®
INTENSE – стильный ксеноновый вид

Высококонтрастный голубовато-белый свет и притягивающий внимание дизайн – стильное освещение для водителей, желающих выделить свой автомобиль. **См. стр. 30**



- 1) По сравнению со стандартными лампами.
- 2) Оранжевые лампы для сигналов поворота с прозрачным стеклом.
- 3) Красный свет для габаритных огней и стоп-сигналов с прозрачным стеклом.
- 4) Скоро в продаже.

OSRAM ULTRA LIFE

Гарантировано: самая надежная галогенная автомобильная лампа в мире

Лампы ULTRA LIFE работают втрое дольше, чем обычные автомобильные лампы. OSRAM стал первым производителем, предлагающим 3 года гарантии¹⁾ на галогенные лампы.



Основные преимущества

- Гарантия – 3 года¹⁾
- До трех раз более длительный срок службы по сравнению со стандартной лампой²⁾
- Использование фар в дневное время существенно увеличивает безопасность движения
- Широкий ассортимент ламп головного света и ламп вспомогательного освещения
- Улучшенная конструкция с серебристым колпачком (H4/H7) идеальна для использования в полностью прозрачных фарах
- Качество оригинальной запасной части (ОЕМ)
- Полностью сертифицированы

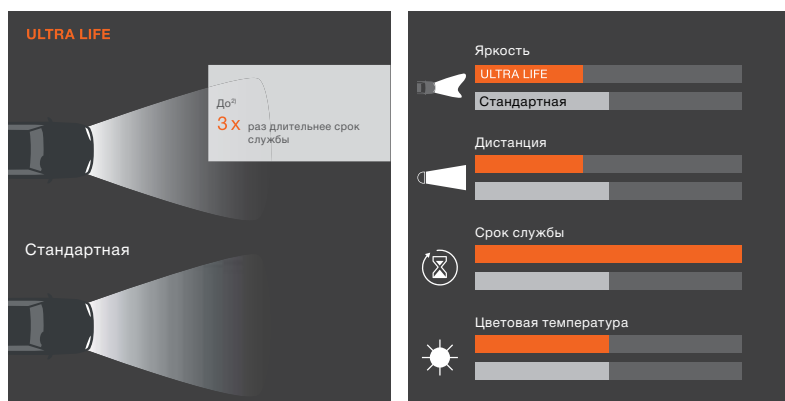

Линейка продукции OSRAM ULTRA LIFE – галогенные лампы

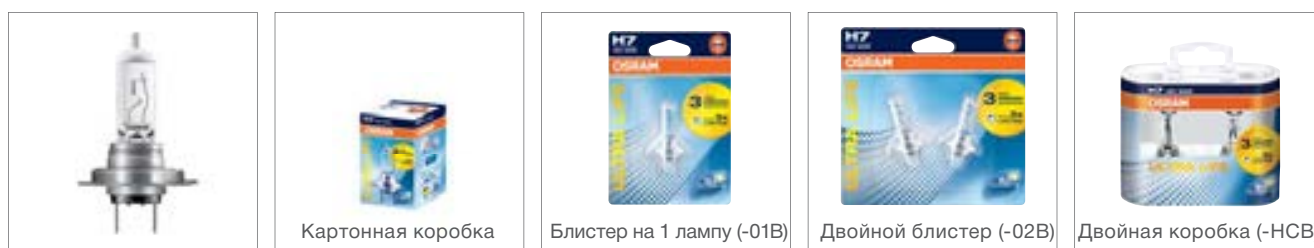

Наименование изделия	ECE	Код изделия	V	W				
64150ULT	H1	4008321416209	12	55	P14.5s	1	100	6 ^{P.80}
64150ULT-01B	H1	4008321416100	12	55	P14.5s	1	10	6 ^{P.80}
64150ULT-02B	H1	4008321416315	12	55	P14.5s	2	20	6 ^{P.80}
64150ULT-HCB	H1	4008321416162	12	55	P14.5s	2	20	6 ^{P.80}
64193ULT	H4	4008321416230	12	60/55	P43t	1	100	13 ^{P.80}
64193ULT-01B	H4	4008321416124	12	60/55	P43t	1	10	13 ^{P.80}
64193ULT-02B	H4	4008321416339	12	60/55	P43t	2	20	13 ^{P.80}
64193ULT-HCB	H4	4008321416186	12	60/55	P43t	2	20	13 ^{P.80}
64210ULT	H7	4008321416261	12	55	PX26d	1	100	21 ^{P.80}
64210ULT-01B	H7	4008321416087	12	55	PX26d	1	10	21 ^{P.80}
64210ULT-02B	H7	4008321416292	12	55	PX26d	2	20	21 ^{P.80}
64210ULT-HCB	H7	4008321416148	12	55	PX26d	2	20	21 ^{P.80}
7506ULT	P21W	4008321415349	12	21	BA15s	10	50	48 ^{P.81}
7506ULT-02B	P21W	4008321415141	12	21	BA15s	2	20	48 ^{P.81}
7507ULT ³⁾	PY21W	4008321413147	12	21	BAU15s	10	50	51 ^{P.81}
7507ULT-02B ³⁾	PY21W	4008321415165	12	21	BAU15s	2	20	51 ^{P.81}
7528ULT	P21/5W	4008321413116	12	21/5	BAY15d	10	50	50 ^{P.81}
7528ULT-02B	P21/5W	4008321415288	12	21/5	BAY15d	2	20	50 ^{P.81}
2825ULT	W5W	4008321413024	12	5	W2.1x9.5d	10	50	63 ^{P.81}
2825ULT-02B	W5W	4008321415189	12	5	W2.1x9.5d	2	20	63 ^{P.81}
5007ULT	R5W	4008321415370	12	5	BA15s	10	50	57 ^{P.81}
5007ULT-02B	R5W	4008321415202	12	5	BA15s	2	20	57 ^{P.81}
5008ULT	R10W	4008321415400	12	10	BA15s	10	50	57 ^{P.81}
5008ULT-02B	R10W	4008321415226	12	10	BA15s	2	20	57 ^{P.81}
6418ULT	C5W	4008321413086	12	5	SV8.5-8	10	50	71 ^{P.81}
6418ULT-02B	C5W	4008321415240	12	5	SV8.5-8	2	20	71 ^{P.81}
64132ULT	H6W	4008321413178	12	6	BAX9s	10	50	76 ^{P.81}
64132ULT-02B	H6W	4008321415325	12	6	BAX9s	2	20	76 ^{P.81}

1) Подробнее условия приведены на сайте www.osram.ru/am-guarantee. Для подтверждения даты покупки сохраняйте кассовый и товарный чеки.

2) По сравнению со стандартными лампами.

3) Оранжевые лампы для сигналов поворота.

OSRAM SUPER®

Дополнительные преимущества

Лампы OSRAM SUPER® обеспечивают на 30% больше света на дороге, а следовательно, и дополнительные преимущества. Больше света на дороге – выше безопасность. Это утверждение очевидно и не требует доказательств. Также очевидны и преимущества ламп OSRAM SUPER® над обычными лампами. На 30% больше света на дороге – это на 10 метров больше освещенная зона. Это и есть то дополнительное преимущество, которое делает вождение более комфортным и безопасным.







Основные преимущества

- На 30% больше света на дороге для большей безопасности¹⁾
- На 10 м больше освещенная зона – выше безопасность
- Улучшенные световые характеристики для комфортного и безопасного вождения

Линейка продукции OSRAM SUPER®



Картонная коробка

Наименование изделия	ECE	Код изделия	V	W				 No.
64150SUP	H1	4050300479408	12	55	P14.5s	1	100	7 ^{P.80}
64151SUP	H3	4050300504445	12	55	PK22s	1	100	11 ^{P.80}
64193SUP	H4	4050300467245	12	60/55	P43t	1	100	12 ^{P.80}
64210SUP	H7	4008321890375	12	55	PX26d	1	100	-

1) По сравнению со стандартными лампами.

OSRAM ALLSEASON®

Свет для любой погоды

Лампы OSRAM ALLSEASON® со специальным интерференционным покрытием обеспечивают непревзойденную видимость в тяжелых погодных условиях. OSRAM ALLSEASON® – новый уровень безопасности в любую погоду.



Основные преимущества

- Цветовая температура снижена до 3000 К
- Более желтый свет, делающий Ваш автомобиль заметным в потоке машин
- Освещенная зона на 10 м больше – выше безопасность
- На 30% больше света на дороге^{1) 2)}
- Более высокая видимость в условиях плохой погоды

Линейка продукции OSRAM ALLSEASON®

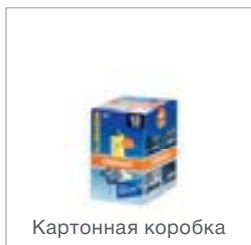

Картонная коробка



Двойная коробка (-HCB)

Наименование изделия	ECE	Код изделия	V	W				
64150ALS	H1	4050300504544	12	55	P14.5s	1	100	7 ^{P.80}
64193ALS-HCB	H4	4008321168559	12	60/65	P43t	1	10	12 ^{P.80}
64151ALS	H3	4050300504490	12	55	PK22s	1	100	11 ^{P.80}
64193ALS	H4	4050300435978	12	60/55	P43t	1	100	12 ^{P.80}
64210ALL	H7	4050300483153	12	55	PX26d	1	100	20 ^{P.80}
64210ALL-HCB	H7	4008321168757	12	55	PX26d	2	10	20 ^{P.80}

1) Для ламп H1, H3, H4 серии ALLSEASON® SUPER в зависимости от типа лампы и конструкции фары.

2) Лампа H7 ALLSEASON® выпускается в варианте LONGLIFE с увеличенным сроком службы.

OSRAM ORIGINAL LINE 12V

Проверенное решение

Лампы OSRAM ORIGINAL LINE 12 V отличаются надежностью и выгодным соотношением цены и производительности. Испытанное миллионы раз решение в новых автомобилях известных автопроизводителей.



Основные преимущества

- Качество оригинальной запасной части (ОЕМ)
- Оптимальное соотношение цены и качества
- Впечатляющая яркость и надежность

Линейка продукции OSRAM ORIGINAL LINE 12V для фар головного и сигнального освещения

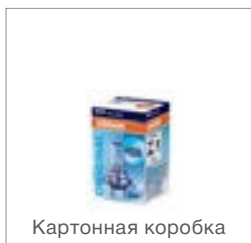

Картонная коробка

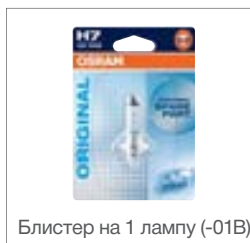

Блистер на 1 лампу (-01B)

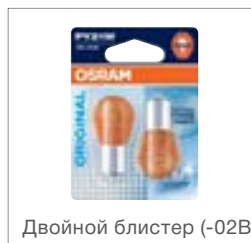

Двойной блистер (-02B)

Наименование изделия	ECE	Код изделия	V	W				
64150	H1	4050300001487	12	55	P14.5s	1	100	6 ^{P.80}
64150-01B	H1	4050300925264	12	55	P14.5s	1	10	6 ^{P.80}
64173	H2	4050300016559	12	55	X511	1	100	8 ^{P.80}
64151	H3	4050300001494	12	55	PK22s	1	100	10 ^{P.80}
64151-01B	H3	4050300925349	12	55	PK22s	1	10	10 ^{P.80}
64193	H4	4050300001470	12	60/55	P43t	1	100	17 ^{P.80}
64193-01B	H4	4050300925127	12	60/55	P43t	1	10	17 ^{P.80}
94193	H4	4050300019161	12	60/55	P43t	1	100	17 ^{P.80}
64210	H7	4050300332185	12	55	PX26d	1	100	22 ^{P.80}
64210-01B	H7	4050300925202	12	55	PX26d	1	10	22 ^{P.80}
64212	H8	4050300498751	12	35	PGJ19-1	1	100	30 ^{P.80}
64242 ¹⁾	H8B	4008321055422	12	35	PGJY19-1	1	100	26 ^{P.80}
64213	H9	4050300524368	12	65	PGJ19-5	1	100	31 ^{P.80}
64243 ¹⁾	H9B	4008321055477	12	65	PGJY19-5	1	100	32 ^{P.80}
9145RD	H10	4008321199799	12	42	PY20d	1	100	38 ^{P.80}
64211	H11	4050300524313	12	55	PGJ19-2	1	100	27 ^{P.80}
64211-01B	H11	4008321171252	12	55	PGJ19-2	1	10	27 ^{P.80}
64241 ¹⁾	H11B	4008321054654	12	55	PGJY19-2	1	100	26 ^{P.80}
9008	H13	4008321939401	12	60/55	P26.4t	1	10	41 ^{P.80}
64176	H15	4008321218391	12	55/15	PGJ23t-1	1	100	24 ^{P.80}
64219L+	H16	4008321626783	12	19	PGJ19-3	1	100	25 ^{P.80}
880	H27W/1	4008321542977	12	27	PG13	1	100	43 ^{P.81}
881	H27W/2	4008321543004	12	27	PGJ13	1	100	44 ^{P.81}
9003L	HB2	4050300308975	12	60/55	P43t	1	100	17 ^{P.80}
9005	HB3	4050300137193	12	60	P20d	1	100	33 ^{P.80}
9005-01B	HB3	4008321171214	12	60	P20d	1	10	33 ^{P.80}
9005XS	HB3A	0046135320408	12	60	P20d	1	100	37 ^{P.80}
9006	HB4	4050300012650	12	51	P22d	1	100	38 ^{P.80}
9006-01B	HB4	4008321171238	12	51	P22d	1	10	38 ^{P.80}
9006XS	HB4A	4008321554284	12	51	P20d	1	100	23 ^{P.80}
9007	HB5	4050300148816	12	65/55	PX29t	1	200	40 ^{P.80}
64185	HS1	4050300439969	12	35/35	PX43t	1	100	17 ^{P.80}
64183 ²⁾	R2	4050300350554	12	45/40	P45t	1	100	18 ^{P.80}
64183-01B ²⁾	R2	4050300925400	12	45/40	P45t	1	10	18 ^{P.80}
9011	HIR1	4008321863966	12	65	PX20d	1	100	45 ^{P.81}
9012	HIR2	4008321863997	12	55	PX20d	1	100	45 ^{P.81}

1) Новая разработка для облегчения замены и повышения эффективности ламп головного света; поставляется по заказу.

2) Тип, пришедший на смену BILUX®-AS® lamp (артикул 7951).

Линейка продукции OSRAM ORIGINAL LINE 12V для фар головного и сигнального освещения

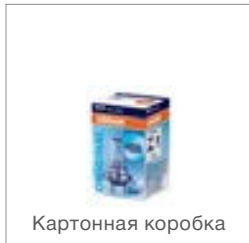

Картонная коробка

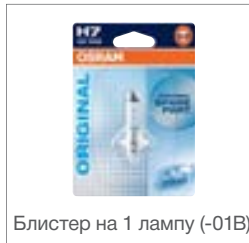

Блистер на 1 лампу (-01B)

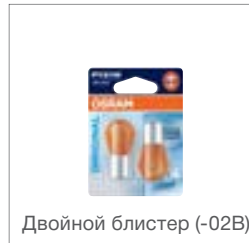

Двойной блистер (-02B)

Наименование изделия	ECE	Код изделия	V	W				
7506	P21W	4050300838120	12	21	BA15s	10	50	48 ^{P,81}
7506-02B	P21W	4050300925448	12	21	BA15s	2	20	48 ^{P,81}
7507 ¹⁾	PY21W	4050300891477	12	21	BAU15s	10	50	51 ^{P,81}
7507-02B ¹⁾	PY21W	4050300925462	12	21	BAU15s	2	20	51 ^{P,81}
7225	P21/4W	4050300891514	12	21/4	BAZ15d	10	50	50 ^{P,81}
7225-02B	P21/4W	4050300925547	12	21/4	BAZ15d	2	20	50 ^{P,81}
7240	-	4050300838007	12	21/5	BA15d	10	50	50 ^{P,81}
7528	P21/5W	4050300838069	12	21/5	BAY15d	10	50	50 ^{P,81}
7528-02B	P21/5W	4050300925523	12	21/5	BAY15d	2	20	50 ^{P,81}
3860	-	4008321095756	12	5	BA9s	10	50	77 ^{P,81}
3893	T4W	4050300838489	12	4	BA9s	10	50	78 ^{P,81}
3893-02B	T4W	4050300647609	12	4	BA9s	2	20	78 ^{P,81}
2820	-	4008321094094	12	2	W2.1x9.5d	10	50	63 ^{P,81}
2821	W3W	4050300838663	12	3	W2.1x9.5d	10	50	63 ^{P,81}
2821-02B	W3W	4050300925745	12	3	W2.1x9.5d	2	20	63 ^{P,81}
2825	W5W	4050300838632	12	5	W2.1x9.5d	10	50	63 ^{P,81}
2825-02B	W5W	4050300925684	12	5	W2.1x9.5d	2	20	63 ^{P,81}
2827 ¹⁾	WY5W	4050300891200	12	5	W2.1x9.5d	10	50	65 ^{P,81}
2827-02B ¹⁾	WY5W	4008321149411	12	5	W2.1x9.5d	2	20	65 ^{P,81}
2886X	-	4008321094667	12	6	W2.1x9.5d	10	50	63 ^{P,81}
921	W16W	4008321100948	12	16	W2.1x9.5d	10	50	67 ^{P,81}
921-02B	W16W	4008321349507	12	16	W2.1x9.5d	2	20	67 ^{P,81}
921NA	WY16W	4052899035652	12	16	W2.1x9.5d	10	50	68 ^{P,81}
7504	WY21W	4008321165473	12	21	WX3x16d	10	50	62 ^{P,81}
7505	W21W	4008321090652	12	21	W3x16d	10	50	61 ^{P,81}
7505-02B	W21W	4008321349521	12	21	W3x16d	2	20	61 ^{P,81}
7515	W21/5W	4008321090713	12	21/5	W3x16q	10	50	60 ^{P,81}
7515-02B	W21/5W	4008321662262	12	21/5	W3x16q	2	20	60 ^{P,81}
2721	-	4050300838540	12	1.2	W2x4.6d	10	50	66 ^{P,81}
2721-02B	-	4050300925769	12	1.2	W2x4.6d	2	20	66 ^{P,81}
2722	-	4008321094803	12	2	W2x4.6d	10	50	66 ^{P,81}
2722-02B	-	4050300925783	12	2	W2x4.6d	2	20	66 ^{P,81}
2723	W2.3W	4008321094834	12	2.3	W2x4.6d	10	50	66 ^{P,81}
64137L	HY21W	4052899910256	12	21	BAW9s	10	50	70 ^{P,81}
64132	H6W	4008321094896	12	6	BAX9s	10	50	76 ^{P,81}
64136	H21W	4008321095190	12	21	BAY9s	10	50	69 ^{P,81}
5007	R5W	4050300838427	12	5	BA15s	10	50	57 ^{P,81}
5007-02B	R5W	4050300925585	12	5	BA15s	2	20	57 ^{P,81}
5008	R10W	4050300838212	12	10	BA15s	10	50	57 ^{P,81}
5008-02B	R10W	4050300925608	12	10	BA15s	2	20	57 ^{P,81}

Линейка продукции OSRAM ORIGINAL LINE 12V для фар головного света и вспомогательного освещения

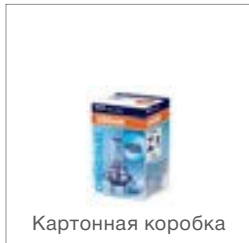

Картонная коробка

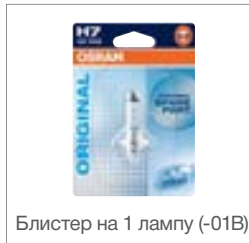

Блистер на 1 лампу (-01B)



Двойной блистер (-02B)

Наименование изделия	ECE	Код изделия	V	W				
5009	RY10W	4008321095442	12	10	BAU15s	10	50	58 ^{P,81}
6411	-	4050300891354	12	10	SV8.5-8	10	50	74 ^{P,81}
6411-02B	-	4050300925646	12	10	SV8.5-8	2	20	74 ^{P,81}
64111 ²⁾	-	4008321095015	12	5	BA9s	10	50	75 ^{P,81}
64113	-	4008321095046	12	10	BA9s	10	50	69 ^{P,81}
64115	-	4008321095077	12	20	BA9s	10	50	75 ^{P,81}
6413	-	4050300891439	12	5	SV8.5-8	10	50	74 ^{P,81}
6418	C5W	4050300838397	12	5	SV8.5-8	10	50	71 ^{P,81}
6418-02B	C5W	4050300925622	12	5	SV8.5-8	2	20	71 ^{P,81}
6438	-	4008321094353	12	10	SV8.5-8	10	50	73 ^{P,81}
6438-02B	-	4008321185389	12	10	SV8.5-8	2	20	73 ^{P,81}
6461	-	4008321094261	12	10	SV8.5-8	10	50	71 ^{P,81}
6428	-	4008321094384	12	3	SV7-8	10	50	72 ^{P,81}
2351MFX6	-	4008321096852	12	1.2	BX8.4d	10	50	79 ^{P,81}
2352MFX6	-	4008321097149	12	2	BX8.4d	10	50	79 ^{P,81}
2431MFX6	-	4008321298713	12	1.3	BX8.4d	10	50	79 ^{P,81}
2452MFX6	-	4008321097118	12	1.5	BX8.4d	10	50	79 ^{P,81}
2473MFX6	-	4008321096821	12	1.12	BX8.4d	10	50	79 ^{P,81}
2721MFX	-	4008321297150	12	1.2	BX8.5d	10	50	80 ^{P,81}
2722MFX	-	4008321297181	12	2	BX8.5d	10	50	80 ^{P,81}
2752MFX	-	4008321298782	12	1.5	BX8.5d	10	50	80 ^{P,81}
2721MF	-	4008321297150	12	1.2	B8.5d	10	50	80 ^{P,81}
2722MF	-	4008321096791	12	2	B8.5d	10	50	80 ^{P,81}
2752MF	-	4008321096760	12	1.5	B8.5d	10	50	80 ^{P,81}
3156	P27W	4008321090621	12	27	W2.5x16d	10	50	54 ^{P,81}
3157	P27/7W	4008321090683	12	27/7	W2.5x16q	10	50	55 ^{P,81}
3757AK	PY27/7W	4052899178731	12	27/7	W2.5x16q	10	50	56 ^{P,81}

1) Лампы оранжевого цвета для указателей поворота.
 2) Также доступны лампы со стеклянным цоколем (артикул 6411150 или 6411350).

Окончание обозначения указывает толщину печатной платы:
 MFX6: 1,5 мм
 MF: 2,0 мм
 MFX: 1,5 мм

Лампы OSRAM для мотоциклов

Мощь и эмоции!

Лампы NIGHT RACER® 110, NIGHT RACER® 50, X-RACER® и ORIGINAL® открывают новый мир для двухколесных транспортных средств – для спокойных путешественников и лихих гонщиков.



Основные преимущества ламп NIGHT RACER® 110

- Виброустойчивая технология
- На 110% больше света на дороге¹⁾
- Световой конус на 40 м длиннее¹⁾
- На 20% более белый свет¹⁾
- Привлекающий внимание дизайн с двойным кольцевым светофильтром и серебристым колпачком
- Позволяет раньше заметить опасное препятствие на дороге
- Больше времени на принятие решения

Основные преимущества ламп NIGHT RACER® 50

- Виброустойчивая технология
- На 50% больше света на дороге¹⁾
- Световой конус на 20 м длиннее¹⁾
- Современный дизайн конструкции с серебристым колпачком
- Оптимальное соотношение цены и качества

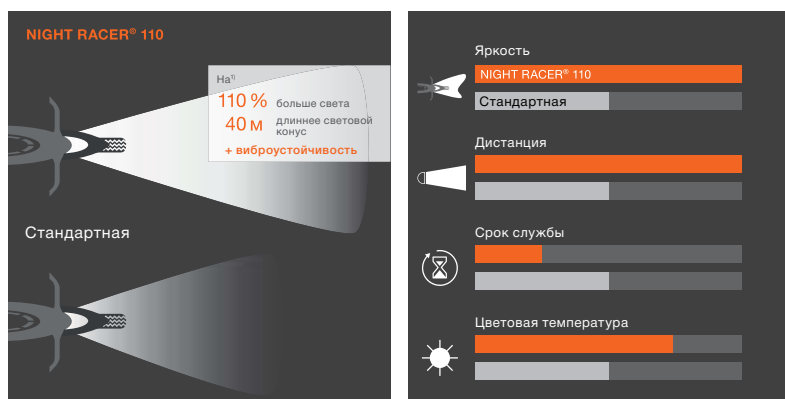

Линейка продукции OSRAM NIGHT RACER® 110

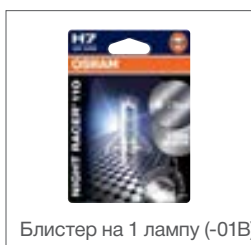

Наименование изделия	ECE	Код изделия	V	W				
64193NR1-01B	H4	4052899929654	12	60/55	P43t	1	10	14 ^{P.80}
64193NR1-02B	H4	4052899929678	12	60/55	P43t	2	20	14 ^{P.80}
64210NR1-01B	H7	4052899929593	12	55	PX26d	1	10	19 ^{P.80}
64210NR1-02B	H7	4052899929616	12	55	PX26d	2	20	19 ^{P.80}

Линейка продукции OSRAM NIGHT RACER® 50

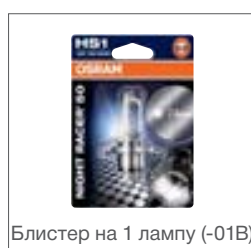
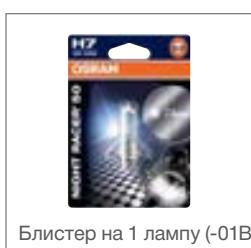

Наименование изделия	ECE	Код изделия	V	W				
64193NR5-01B	H4	4052899929524	12	60/55	P43t	1	10	16 ^{P.80}
64210NR5-01B	H7	4052899929470	12	55	PX26d	1	10	21 ^{P.80}
64185NR5-01B	HS1	4052899929425	12	35/35	PX43t	1	10	16 ^{P.80}
64185NR5	HS1	4052899933002	12	35/35	PX43t	1	10	16 ^{P.80}

1) По сравнению со стандартными лампами.



Основные преимущества ламп X-RACER®

- Виброустойчивая технология
- Голубовато-белый свет, близкий к цвету ксеноновых ламп
- Цветовая температура – 4200 K¹⁾
- На 20% больше света¹⁾
- Современный дизайн с серебристым колпачком

Основные преимущества ламп ORIGINAL

- Качество оригинальной запасной части (OEM)
- Оптимальное соотношение цены и качества
- Впечатляющая яркость и надежность
- Увеличенный в четыре раза срок службы для ламп S1/S2 (до потемнения колбы)¹⁾

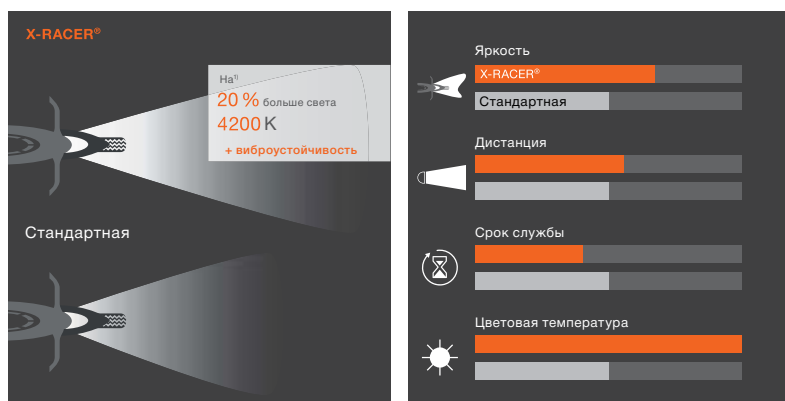

Линейка продукции OSRAM X-RACER®



Наименование изделия	ECE	Код изделия	V	W				
64193XR-02B	H4	4052899929630	12	60/55	P43t	2	20	15 ^{P.80}
64210XR-02B	H7	4052899929579	12	55	PX26d	2	20	20 ^{P.80}

Линейка продукции OSRAM ORIGINAL

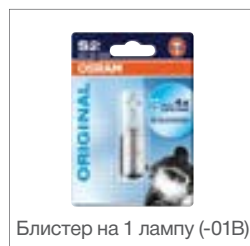
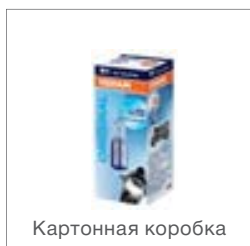
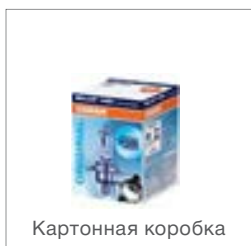

Наименование изделия	ECE	Код изделия	V	W				
64326	S1	4052899157774	12	25/25	BA20D	1	100	-
64327	S2	4052899136755	12	35/35	BA20D	1	100	-
64327-01B	S2	4052899929692	12	35/35	BA20D	1	10	-
64185	HS1	4050300439969	12	35/35	PX43t	1	100	-
62337	-	4050300896854	12	35/35	P15D-25-1	1	100	-
62347	-	4050300943893	12	35/35	P15D-25-3	1	100	-
62387AD	-	4008321183309	12	35/35	BA20D	1	100	-
62377AD	-	4008321183439	12	35/35	P15D-25-1	1	100	-
62327	-	4050300942629	12	35/35	BA20D	1	100	-

1) По сравнению со стандартными лампами.

OSRAM TRUCKSTAR® PRO

Созданы для профессионалов

Профессиональным водителям грузовых автомобилей в ночное время суток требуется оптимальное освещение дороги. Лампы OSRAM TRUCKSTAR® PRO во много раз превосходят стандартные 24-вольтовые лампы и обеспечивают оптимальный обзор наиболее важных участков дороги. Сверхпродолжительный срок службы и вибростойкая конструкция позволяют сэкономить на замене ламп и времени простоя автомобиля в текущем ремонте.



Основные преимущества

- На 100% больше света¹⁾ благодаря запатентованной технологии Single-Coil
- Срок службы больше до 2,5 раза по сравнению со стандартными лампами 24 В
- Повышенная безопасность благодаря улучшенному освещению дороги
- Снижение расходов за счет сокращения отказов лампы благодаря повышенной устойчивости к вибрации
- Калькулятор соотношения цены и выгоды на сайте www.osram.ru/truckstar-tool
- Для тех, кому нужны надежные и долговечные лампы

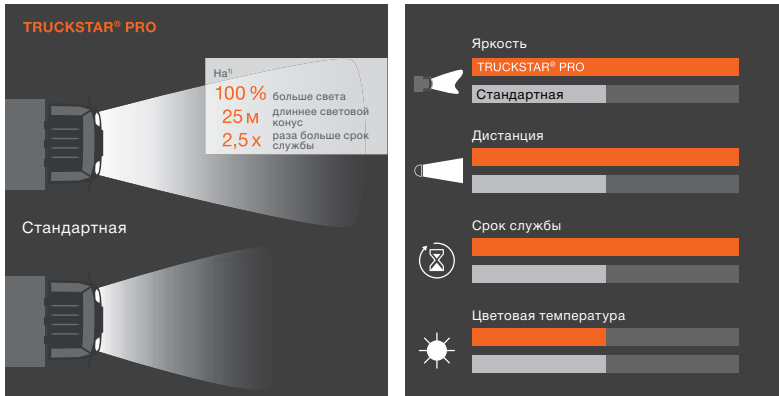

Линейка продукции OSRAM TRUCKSTAR® PRO

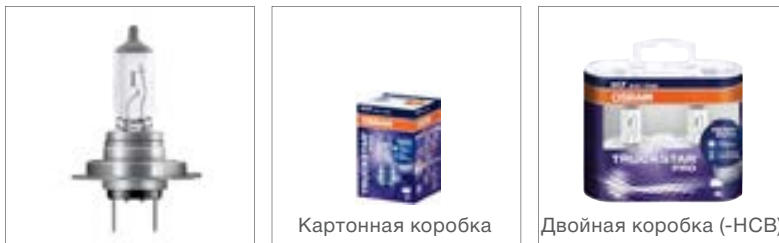

Наименование изделия	ECE	Код изделия	V	W				
64155TSP	H1	4008321784179	24	70	P14.5s	1	100	6 ^{P.80}
64155TSP-HCB	H1	4008321784209	24	70	P14.5s	2	20	6 ^{P.80}
64156TSP	H3	4008321784261	24	70	PK22s	1	100	10 ^{P.80}
64156TSP-HCB	H3	4008321784292	24	70	PK22s	2	20	10 ^{P.80}
64196TSP	H4	4008321785046	24	75/70	P43t	1	100	17 ^{P.80}
64196TSP-HCB	H4	4008321785077	24	75/70	P43t	2	20	17 ^{P.80}
64215TSP	H7	4008321785114	24	70	PX26d	1	100	22 ^{P.80}
64215TSP-HCB	H7	4008321785145	24	70	PX26d	2	20	22 ^{P.80}
64216TSP	H11	4052899904804	24	70	PGJ19-2	1	100	27 ^{P.80}
64216TSP-HCB	H11	4052899904644	24	70	PGJ19-2	2	20	27 ^{P.80}
7510TSP	PY21W	4008321798169	24	21	BAU15s	10	50	51 ^{P.81}
7511TSP	P21W	4008321798107	24	21	BA15s	10	50	49 ^{P.81}
7537TSP	P21/5W	4008321798138	24	21/5	BAY15d	10	50	50 ^{P.81}
2845TSP	W5W	4008321798077	24	5	W2.1x9.5d	10	50	63 ^{P.81}
5627TSP	R5W	4008321795151	24	5	BA15s	10	50	59 ^{P.81}
5637TSP	R10W	4008321795205	24	10	BA15s	10	50	59 ^{P.81}
3930TSP	T4W	4008321795106	24	4	BA9s	10	50	78 ^{P.81}



Идеальное дополнение: светодиодные лампы класса Premium 24 В – современное внутрисалонное освещение для грузовиков

Более яркий свет и ниже потребление энергии – 80% экономии. **См. стр. 12**



1) По сравнению со стандартными лампами.

OSRAM ORIGINAL LINE 24V

Классическая лампа для грузовиков, проверенная временем

Безопасность и надежность без остановок: сбалансированное и экономичное решение для стандартных областей применения 24-вольтных ламп. Лампы успешно применяются в миллионах новых грузовиков от всемирно известных производителей, в качестве стандартного оснащения или оригинальной запасной части.



Основные преимущества

- Качество оригинальной запасной части (ОЕМ)
- Оптимальное соотношение цены и качества
- Впечатляющие яркость и надежность

Линейка продукции OSRAM ORIGINAL LINE 24V – лампы головного света и сигнального освещения

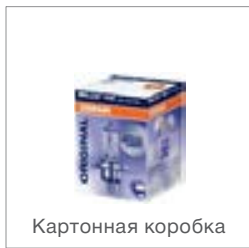

Картонная коробка

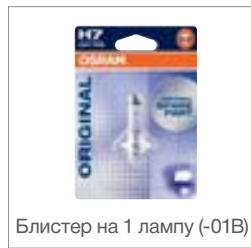

Блистер на 1 лампу (-01B)



Двойной блистер (-02B)

Наименование изделия	ECE	Код изделия	V	W				
								No.
64155	H1	4050300016498	24	70	P14.5s	1	100	6 ^{P.80}
64155-01B	H1	4050300925844	24	70	P14.5s	1	10	6 ^{P.80}
64175	H2	4050300218960	24	70	X511	1	100	8 ^{P.80}
64156	H3	4050300016535	24	70	PK22s	1	100	10 ^{P.80}
64156-01B	H3	4050300565811	24	70	PK22s	1	10	10 ^{P.80}
64196	H4	4050300016542	24	75/70	P43t	1	100	17 ^{P.80}
64196-01B	H4	4050300925868	24	75/70	P43t	1	10	17 ^{P.80}
94196	H4	4050300250632	24	75/70	P43t	1	100	17 ^{P.80}
64215	H7	4050300386522	24	70	PX26d	1	100	22 ^{P.80}
64215-01B	H7	4050300925882	24	70	PX26d	1	10	22 ^{P.80}
64177	H15	4008321536556	24	20/60	PGJ23t-1	1	100	24 ^{P.80}
7511	P21W	4050300838090	24	21	BA15s	10	50	49 ^{P.81}
7511-02B	P21W	4050300925929	24	21	BA15s	2	20	49 ^{P.81}
7537	P21/5W	4050300838038	24	21/5	BAY15d	10	50	50 ^{P.81}
7537-02B	P21/5W	4050300925943	24	21/5	BAY15d	2	20	50 ^{P.81}
7529	-	4050300891774	24	15	BA15s	10	50	48 ^{P.81}
5626	R5W	4008321095336	24	5	BA15d	10	50	59 ^{P.81}
5627	R5W	4050300838335	24	5	BA15s	10	50	59 ^{P.81}
5627-02B	R5W	4050300925967	24	5	BA15s	2	20	59 ^{P.81}
5637	R10W	4050300831459	24	10	BA15s	10	50	59 ^{P.81}
5637-02B	R10W	4050300926049	24	10	BA15s	2	20	59 ^{P.81}
3930	T4W	4050300838366	24	4	BA9s	10	50	78 ^{P.81}
3930-02B	T4W	4050300926001	24	4	BA9s	2	20	78 ^{P.81}
64138	H21W	4008321094988	24	21	BAY9s	10	50	69 ^{P.81}
2341	-	4008321132529	24	1	W2x4.6d	10	50	63 ^{P.81}
2840	-	4008321094698	24	2	W2.1x9.5d	10	50	63 ^{P.81}
2841	W3W	4008321094728	24	3	W2.1x9.5d	10	50	63 ^{P.81}
2841-02B	W3W	4050300926025	24	3	W2.1x9.5d	2	20	63 ^{P.81}
2845	W5W	4050300891552	24	5	W2.1x9.5d	10	50	63 ^{P.81}
2845-02B	W5W	4008321139962	24	5	W2.1x9.5d	2	20	63 ^{P.81}
2741	-	4050300838519	24	1.2	W2x4.6d	10	50	66 ^{P.81}
6421	-	4008321090768	24	3	SV8.5-8	10	50	74 ^{P.81}
6423-02B	C5W	4050300925981	24	5	SV8.5-8	2	20	71 ^{P.81}
6424	-	4050300891712	24	5	SV8.5-8	10	50	74 ^{P.81}
6429	-	4008321090836	24	10	SV8.5-8	10	50	74 ^{P.81}
6430	-	4008321094414	24	3	SV7-8	10	50	72 ^{P.81}
7244	-	4008321091123	24	18/5	BAY15d	10	50	50 ^{P.81}
2741MF	-	4050300891606	24	1.2	B8.5d	10	50	80 ^{P.81}
2741MFX	-	4008321297211	24	1.2	BX8.5d	10	50	80 ^{P.81}

Окончание обозначения указывает толщину печатной платы:

MF: 2,0мм

MFX: 1,5 мм

MFX: 1,5мм

СПЕЦИАЛЬНЫЕ ЛАМПЫ ВНЕДОРОЖНОГО ОСВЕЩЕНИЯ Универсальные решения OSRAM

Лампы OSRAM повышенной мощности прекрасно справляются там, где путь становится сложнее. Даже вдали от дорог общего пользования OSRAM предлагает решения самых необычных задач¹⁾.



Основные преимущества ламп SUPER BRIGHT/PREMIUM¹⁾

- Надежные и универсальные
- Широкое применение: спасательные службы, строительные и транспортные работы, сельское и лесное хозяйство
- SUPER BRIGHT PREMIUM:
 - линейка продукции содержит все стандартные цоколи
- SUPER BRIGHT:
 - линейка продукции с цоколями специального типа

Основные преимущества ламп COOL BLUE® HYPER¹⁾

- Цветовая температура – 5000 К
- На 15% белее света стандартных «ксеноновых» ламп
- Оптимизированный дизайн с серебряным колпачком, идеальный для фар с прозрачными стеклами
- Цветность света, максимально приближенная к естественному дневному свету
- Для водителей, ценящих стиль и дизайн

Линейка продукции OSRAM SUPER BRIGHT PREMIUM / SUPER BRIGHT – лампы головного света¹⁾ повышенной мощности



Наименование изделия	Код изделия	V	W				
62200SBP	4052899 126282	12	100	P14.5s	1	100	6 ^{P.80}
62201SBP	4052899 126312	12	100	PK22s	1	100	10 ^{P.80}
62204SBP	400832 1856357	12	100/90	P43T	1	100	17 ^{P.80}
62261SBP	400832 1856388	12	80	PX26D	1	100	22 ^{P.80}
69005SBP	400832 1888174	12	100	P20D	1	100	33 ^{P.80}
69006SBP	400832 1888228	12	80	P22D	1	100	38 ^{P.80}
64152SB	4050300 222738	12	100	PX14.5s	1	100	6 ^{P.80}
64153SB	4050300 222837	12	100	PKY22s	1	100	10 ^{P.80}
64194SB	4050300 225852	12	100/90	PU43T	1	100	17 ^{P.80}
64204SB	4052899 931565	12	100/90	P45T	1	100	17 ^{P.80}
64198SB	4050300 222028	12	60/55	P45T	1	100	18 ^{P.80}

Линейка продукции OSRAM COOL BLUE® HYPER – высокоэффективные лампы головного света¹⁾



Наименование изделия	Код изделия	V	W				
62150CBH-HCB	400832 1276568	12	55	P14.5s	2	20	7 ^{P.80}
62151CBH-HCB	400832 1580511	12	70	PK22s	2	20	11 ^{P.80}
62193CBH-HCB	400832 1276582	12	60/55	P43t	2	20	15 ^{P.80}
62210CBH-HCB	400832 1276629	12	55	PX26d	2	20	20 ^{P.80}



Идеальное дополнение: альтернативная официально разрешенная возможность получить больше света на дороге

Линейка 12-вольтных ламп NIGHT BREAKER® UNLIMITED и COOL BLUE® INTENSE.
См. стр. 28/30



¹⁾ Данные изделия не имеют разрешения ECE. Не для использования на дорогах общего пользования.

OSRAM MINIBOX

Быстрая замена ламп

Профессиональные водители, которые имеют на борту набор запасных ламп OSRAM, защищены от экстренного поиска сервисных станций в случае выхода лампы из строя. OSRAM MINIBOX значительно сэкономит время и деньги, особенно в дальних поездках!



Основные преимущества

- С комплектом MINIBOX у Вас всегда есть запасные лампы под рукой
- Быстрая замена прямо на обочине
- Простота подбора за счет понятной маркировки и иллюстраций



Победитель red dot 2009
в номинации "Дизайн"

Линейка продукции OSRAM MINIBOX



Комплект H1

Комплект H1 содержит одну лампу H1 для фар головного света и указанные ниже пять запасных ламп и три плоских предохранителя.

Код изделия: 4050300875217

Наименование изделия ECE i

64150	H1	Головной свет
7506	P21W	Поворотники, задний ход
7507	PY21W	Поворотники, оранжевые
7528	P21/5W	Тормозные и задние габаритные огни
5007	R5W	Задние габаритные огни и подсветка номерного знака
2825	W5W	Габаритные огни



Комплект H4

Комплект H4 содержит одну лампу H4 для фар головного света и указанные ниже пять запасных ламп и три плоских предохранителя.

Код изделия: 4050300873398

Наименование изделия ECE i

64193	H4	Головной свет
7506	P21W	Поворотники, задний ход
7507	PY21W	Поворотники, оранжевые
7528	P21/5W	Тормозные и задние габаритные огни
5007	R5W	Задние габаритные огни и подсветка номерного знака
2825	W5W	Габаритные огни



Комплект H7

Комплект H7 содержит одну лампу H7 для фар головного света и указанные ниже пять запасных ламп и три плоских предохранителя.

Код изделия: 4050300876375

Наименование изделия ECE i

64210	H7	Головной свет
7506	P21W	Поворотники, задний ход
7507	PY21W	Поворотники, оранжевые
7528	P21/5W	Тормозные и задние габаритные огни
5007	R5W	Задние габаритные огни и подсветка номерного знака
2825	W5W	Габаритные огни

Комплект запасных ламп OSRAM 24V Запасная лампа для грузовых автомо- билей и автобусов

Профессиональные водители грузовых автомобилей могут положиться на комплект запасных ламп OSRAM: с его помощью можно без особых усилий и без посторонней помощи устранить неисправность.



Основные преимущества

- Запасные лампы всегда под рукой
- Быстрая замена прямо на обочине
- Простота подбора за счет понятной маркировки и иллюстраций

Набор запасных ламп OSRAM 24V**Комплект H4**

Комплект H4 содержит две лампы H4 для фар головного света и указанные ниже двойные наборы из шести наиболее ходовых запасных ламп и трех плоских предохранителей.

Код изделия: 4008321583192

Наименование изделия ECE 

64196	H4	Головной свет
7511	P21W	Стоп-сигнал и задние габаритные огни
7510TSP	PY21W	Указатель поворота, оранжевые
7537	P21/5W	Стоп-сигнал и задние габаритные огни
5627	R5W	Задние габаритные огни и подсветка номерного знака
5637	R10W	Парковочные огни
3930	T4W	Парковочные и габаритные огни
Плоские предохранители 15, 20, 30 А		

**Комплект H7 TRUCKSTAR® PRO**

Комплект TRUCKSTAR® PRO содержит две лампы H7 TRUCKSTAR® PRO для фар головного света и указанные ниже двойные наборы из шести наиболее ходовых запасных ламп и трех плоских предохранителей.

Код изделия: 4008321785114

Наименование изделия ECE 

64215TSP	H7	Головной свет
7511	P21W	Стоп-сигнал и задние габаритные огни
7510TSP	PY21W	Указатель поворота, оранжевые
7537	P21/5W	Стоп-сигнал и задние габаритные огни
5627	R5W	Задние габаритные огни и подсветка номерного знака
5637	R10W	Парковочные огни
3930	T4W	Парковочные и габаритные огни
Плоские предохранители 15, 20, 30 А		

**Комплект H7**

Комплект H7 содержит две лампы H7 для фар головного света и указанные ниже двойные наборы из шести наиболее ходовых запасных ламп и трех плоских предохранителей.

Код изделия: 4008321583215

Наименование изделия ECE 

64215	H7	Головной свет
7511	P21W	Стоп-сигнал и задние габаритные огни
7510TSP	PY21W	Указатель поворота, оранжевые
7537	P21/5W	Стоп-сигнал и задние габаритные огни
5627	R5W	Задние габаритные огни и подсветка номерного знака
5637	R10W	Парковочные огни
3930	T4W	Парковочные и габаритные огни
Плоские предохранители 15, 20, 30 А		

Шкаф для хранения автомобильных ламп от OSRAM. Идеальный порядок для удобного доступа

Прочная конструкция и индивидуальный способ складирования: шкаф для хранения автомобильных ламп позволяет просто и точно ориентироваться в ассортименте 12- и 24-вольтных ламп OSRAM.



Основные преимущества

- Логичное расположение ламп
- Система ячеек для облегчения доступа
- Выдвижные ящики для дополнительного оснащения
- В качестве опции доступен тестер автомобильных ламп
- Поставляется с замком или без

Шкаф для хранения автомобильных ламп OSRAM



В качестве опции доступен тестер автомобильных ламп.

Наименование изделия	Код изделия	Размеры (Ш x В x Г)
Шкаф без замка	4008321694355	405 x 572 x 190 мм
Шкаф с замком	4008321694362	405 x 572 x 190 мм
Тестер автомобильных ламп 50X1	4008321786951	-

Рекомендуемый запас ламп 12 В

Номер изделия	Наименование	Количество ламп
Система ячеек		
66144	D1S XENARC® ORIGINAL	1
66240	D2S XENARC® ORIGINAL	1
64150	H1 ORIGINAL	4
64150NBU	H1 NIGHT BREAKER® UNLIMITED	3
64150CBI	H1 COOL BLUE® INTENSE	1
64150ULT	H1 ULTRA LIFE	3
64151	H3 ORIGINAL	6
64151NBU	H3 NIGHT BREAKER® UNLIMITED	2
64151CBI	H3 COOL BLUE® INTENSE	1
64193	H4 ORIGINAL	9
64193NBU	H4 NIGHT BREAKER® UNLIMITED	4
64193CBI	H4 COOL BLUE® INTENSE	2
64193ULT	H4 ULTRA LIFE	4
64210	H7 ORIGINAL	8
64210NBU	H7 NIGHT BREAKER® UNLIMITED	5
64210CBI	H7 COOL BLUE® INTENSE	2
64210ULT	H7 ULTRA LIFE	5
Маленькие выдвижные ящики		
3893	T4W	10
2821	W3W	10
2827	WY5W	10
2825	W5W	10
2825ULT	W5W ULTRA LIFE	10
Большие выдвижные ящики		
7506	P21W	10
7507	PY21W	10
7225	P21/4W	10
7528	P21/5W	10
5007	R5W	10
5008	R10W	10
6418	C5W	10

Рекомендуемый запас ламп 24 В

Номер изделия	Наименование	Количество ламп
Система ячеек		
66144	D1S XENARC® ORIGINAL	1
33240	D2S XENARC® ORIGINAL	1
64155	H1 ORIGINAL	5
64155TSP	H1 TRUCKSTAR® PRO	5
64156	H3 ORIGINAL	5
64156TSP	H3 TRUCKSTAR® PRO	5
64196	H4 ORIGINAL	8
64196TSP	H4 TRUCKSTAR® PRO	11
64215	H7 ORIGINAL	9
64215TSP	H7 TRUCKSTAR® PRO	11
Маленькие выдвижные ящики		
3930	T4W	10
3930TSP	T4W TRUCKSTAR® PRO	10
2845	W5W	10
2841	W3W	10
Большие выдвижные ящики		
7511	P21W	10
7537	P21/5W	10
5627	R5W	10
5627TSP	R5W TRUCKSTAR® PRO	10
5637	R10W	10
6423	C5W	10
6429	Soffitte 10W	10

Стеллаж для ламп от OSRAM. Хранение ламп на сервисных станциях и в точках продаж

Простой в применении стеллаж для хранения автомобильных ламп включает самые востребованные лампы OSRAM. Надежная конструкция обеспечивает быстрый доступ к лампам MINIWATT® для легковых и грузовых автомобилей. Комплект Survival Kit содержит базовый набор 12-вольтных ламп.



Основные преимущества стеллажа Shelf Rack

- С выдвижными ящиками и маркировкой EAN
- Ряд крючков для блистерных упаковок, двойных коробок и новых продуктов
- Подходит как для сервисных и заправочных станций, так и для повседневного использования
- Качественные материалы и привлекательный дизайн – идеальное размещение продукции OSRAM

Основные преимущества комплекта 12В Survival Kit

- Идеальный способ хранения ламп OSRAM с широким спектром 12-вольтных ламп.
- Идеален для станций техобслуживания, гаражей и сервисных центров

Стойка для ламп Shelf Rack / Комплект Survival Kit от OSRAM

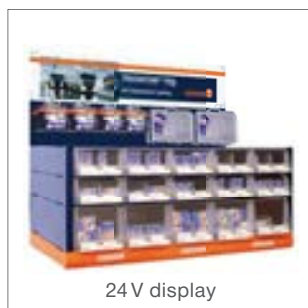

Наименование изделия	Код изделия	Размеры (Ш x В x Г)
Стойка для ламп Shelf Rack	4008321211248	920 x 900 x 580 мм
Комплект Survival Kit	4052899016046	920 x 1200 x 580 мм

OSRAM – партнер розничных продавцов

Для наших клиентов имя OSRAM всегда означало профессионализм в сфере автомобильных ламп и инновационный ассортимент. Также к услугам розничных продавцов OSRAM предлагает эффективные маркетинговые стратегии и логистику. Деловые партнеры получают все, что нужно для повышения продаж и удовлетворенности клиентов.

Общий подход

В рамках универсального подхода к маркетингу OSRAM предоставляет торговому сектору, магазинам и мастерским множество инструментов для надежной поддержки клиентов, создания интересных презентаций и стимулирования продаж. Кроме того, OSRAM постоянно проводит рекламные кампании, запускает рекламу на радио и акции для конечного покупателя в сети Интернет.

Ассортимент OSRAM для самообслуживания

Популярная и проверенная временем упаковка для самообслуживания не только стильно выглядит, но и отличается удобством, информативностью и экологически безопасна. Независимо, на каком языке говорит покупатель, – интуитивно понятные пиктограммы дают покупателям информацию о характеристиках товара.

Демонстрационные стенды

Покупатели всегда найдут то, что искали. На стендах продукция выложена в логичном порядке с необходимыми объяснениями. Демонстрационные стенды занимают мало места, но при этом привлекают внимание покупателей и отличаются практичностью. На напольных стойках можно разместить широкий ассортимент товаров.

Идеальная презентация товара

Требования Вашего магазина так же уникальны, как и наши решения. Например, прекрасным способом показать клиентам разницу между OSRAM NIGHT BREAKER® UNLIMITED, OSRAM COOL BLUE® INTENSE и OSRAM ORIGINAL является мультимедийная система. Есть также рекламные (POS) материалы, которые не остаются незамеченными.



Шкаф с автомобильными лампами и таблицы подбора

Шкаф для хранения ламп от компании OSRAM – практичное решение для магазинов розничных продаж, заправочных станций и сервисных центров. Набор ламп можно скорректировать, исходя из имеющейся площади. При помощи таблицы подбора от OSRAM можно легко подобрать нужную лампу для конкретного транспортного средства.

Скроенный по индивидуальному заказу

С целью предоставить торговым партнерам возможность повысить свою репутацию среди автосервисных станций OSRAM проводит индивидуальные мероприятия, направленные на удовлетворение конкретных требований покупателя. OSRAM также поддерживает своих партнеров через деятельность конечных потребителей и эксклюзивные кампании, посвященные отдельным продуктам. В этой сфере OSRAM является официальным партнером немецкой национальной кампании "Light test" («Испытание света»), которая проводится Центральным немецким союзом торговли и ремонта двигателей.

Внимание к деталям

Кроме того, при электронном заказе данные обо всех изделиях OSRAM доступны при помощи TecCom и TecDoc. По запросу мы можем настроить традиционную службу электронного обмена данными EDI. Наша система заказов также поддерживает стандарт сообщений SAP. Более подробную информацию об OSRAM можно найти на сайтах www.osram.ru и www.osram.com или на электронной деловой платформе www.myosram.com, где можно легко и просто разместить заказы. Свяжитесь с компанией OSRAM для получения дополнительных сведений.

Можете на нас положиться

Быть партнером для магазинов розничных продаж – это не просто девиз OSRAM, а искреннее стремление, за которым стоит широкий спектр кампаний и мероприятий. Сотрудничая с OSRAM, Вы приобретаете надежного партнера, на которого можно положиться.

Презентация и демонстрация продуктов OSRAM вдохнут новую жизнь в Ваш бизнес

Современные маркетинговые инструменты делают инновационную линейку автомобильной продукции OSRAM особенно интересной и способствуют успешной презентации и демонстрации продуктов. Покупатели могут испытать и сравнить продукты OSRAM друг с другом непосредственно в магазине, получить полезные и советы и убедительные рекомендации.

Демонстрационные стенды

Ксеноновое освещение и галогенное освещение
Впечатляющее сравнение силы света. Демонстрационный стенд «Ксеноновое освещение» для сравнения работы ламп XENARC® ORIGINAL с XENARC® COOL BLUE® INTENSE или XENARC® NIGHT BREAKER® UNLIMITED®. Демонстрационный стенд «Галогенное освещение» для сравнения работы ламп OSRAM ORIGINAL и COOL BLUE® INTENSE или NIGHT BREAKER® UNLIMITED.

Противотуманные фары LEDriving® FOG

Превосходный выбор для поклонников тюнинга и современных технологий. Доступен демонстрационный стенд для дневных ходовых огней, противотуманных фар, приглушенных дневных ходовых огней и приглушенных фар головного света.

Светодиодные лампы

Больше цветов света – больше возможностей. Сравнение традиционных ламп с новыми светодиодными лампами с температурой цвета 2000 К, 4000 К, 6000 К и 6800 К.



Ксеноновые и галогенные лампы

Противотуманные фары LEDriving® FOG



Светодиодные лампы

Демонстрационные стенды дневных ходовых огней OSRAM

Дневные ходовые огни LEDDriving®

Три демонстрационных стенда, показывающих работу дневных ходовых огней: LEDDriving® LG с использованием световода, а также LEDDriving® PX-5 и LEDDriving® PX-4 с фасеточной оптикой и точечными светодиодами.



LEDDriving® LG



LEDDriving® PX-5



LEDDriving® PX-4

Оборудование для дополнительной выкладки товаров

Прикассовый дисплей с лампами NIGHT BREAKER® UNLIMITED

Прикассовый дисплей для прилавка: притягивает внимание дизайном и в то же время практичен благодаря небольшому размеру.



NIGHT BREAKER® UNLIMITED

Напольный стенд LEDambient®

Демонстрационный напольный стенд для беспроводного освещения интерьера автомобиля LEDambient®

Впечатляющий напольный стенд высокого качества эффектно рекламирует инновационную линейку LEDambient® – покупатели не останутся равнодушными.



Напольный стенд для беспроводного освещения интерьера автомобиля LEDambient®

Стойка OSRAM polePOsition®

Удобство для клиента, большая гибкость и выгода

Крайне удобная и доступная демонстрационная стойка с четкой структурой. Понятная конструкция и информативность: Ваши клиенты быстро найдут нужную информацию и лампы.

- Модульная система: в зависимости от требований и выбора инструментов стойка доступна в двух вариантах – шириной 1 или 1,25 м.
- Четкое освещение товаров: хороший обзор ассортимента позволяет клиентам быстро найти нужную лампу.
- Горизонтальная информационная панель с интегрированным инструментом для демонстрации: покупатели могут проверить конкретные изделия и сравнить товары OSRAM друг с другом, без труда подобрав необходимую именно им лампу.



Стойка polePOsition®

Упаковка OSRAM – все продумано

Одинарный/двойной блистер или пластиковый бокс – не имеет значения, Вы всегда получаете упаковку ламп OSRAM с превосходным дизайном, которая имеет двойной эффект: издали привлекает внимание и дает покупателям всю необходимую информацию при ближайшем рассмотрении.

Логотип на видном месте

- Логотип OSRAM
Одна из старейших торговых марок Германии символизирует высшее качество.
- Полоса
Оранжевая полоса – знак качества. Размещается, как правило, в верхней части упаковки, символизирует гарантии торговой марки и обеспечивает мгновенное узнавание бренда.

Проверенный синий цвет фона также работает на узнавание марки.

Главные критерии поиска – тип лампы по ECE, напряжение и мощность указаны жирным четким шрифтом в верхнем левом углу.

Название линейки жирным четким шрифтом приведено с левого края.

Характеристики подчеркивают преимущества данной лампы.

Форма колбы и цоколя хорошо видны.

Защитный эффект – блистер хорошо защищает лампу.

Мгновенное знакомство с преимуществами изделия.

Серебристые блески подчеркивают стильный дизайн упаковки.

Еще больше информации при ближайшем рассмотрении

Обозначение типа и артикула лампы.

Указание: «Рекомендуется замена двух ламп сразу».

Дополнительные преимущества лампы в сравнении со стандартными объяснены в пиктограммах. Сравнивается освещенность дороги, длина светового конуса, цвет и срок службы.

Качество оригинальной запасной части (OEM).

Страна производства.

Примечания по использованию и мерам безопасности.



Заказ по коду EAN

Код EAN содержит набор уникальных международных идентификаторов и определяется независимой организацией. Повсеместное применение и широкое признание делают его идеальным средством идентификации изделий, что облегчает процесс заказа.

		OSRAM	
BILUX® H4 12V · 60/55W · P43t 64193			
1	pieces	Art.No.	4050300 001470
2	10 (10x1)	Multipack	4050300 212067
3	100 (10 x 10)	Shipping box	 4 050300 212074
 (02)04050300001470(37)100		www.osram.com OSRAM GmbH Steinerne Furt 62 86167 Augsburg Germany	
 (83)A56941C0002		Made in Germany A 569 41C 00 02	

Art.No. (артикул) = 1 лампа в складной коробке или 1 блистер (EAN 10) **1**

Multipack (коробка) = 10 складных коробок (EAN 40) **2**

Shipping box (транспортная упаковка) = 100 складных коробок (EAN 100) **3**

Сколько ламп в заказе по артикулу?



Артикул соответствует 1 складной коробке с 1 лампой.



Артикул соответствует 1 складной коробке (содержится 10 ламп).



Артикул соответствует 1 блистеру с одной или двумя лампами.





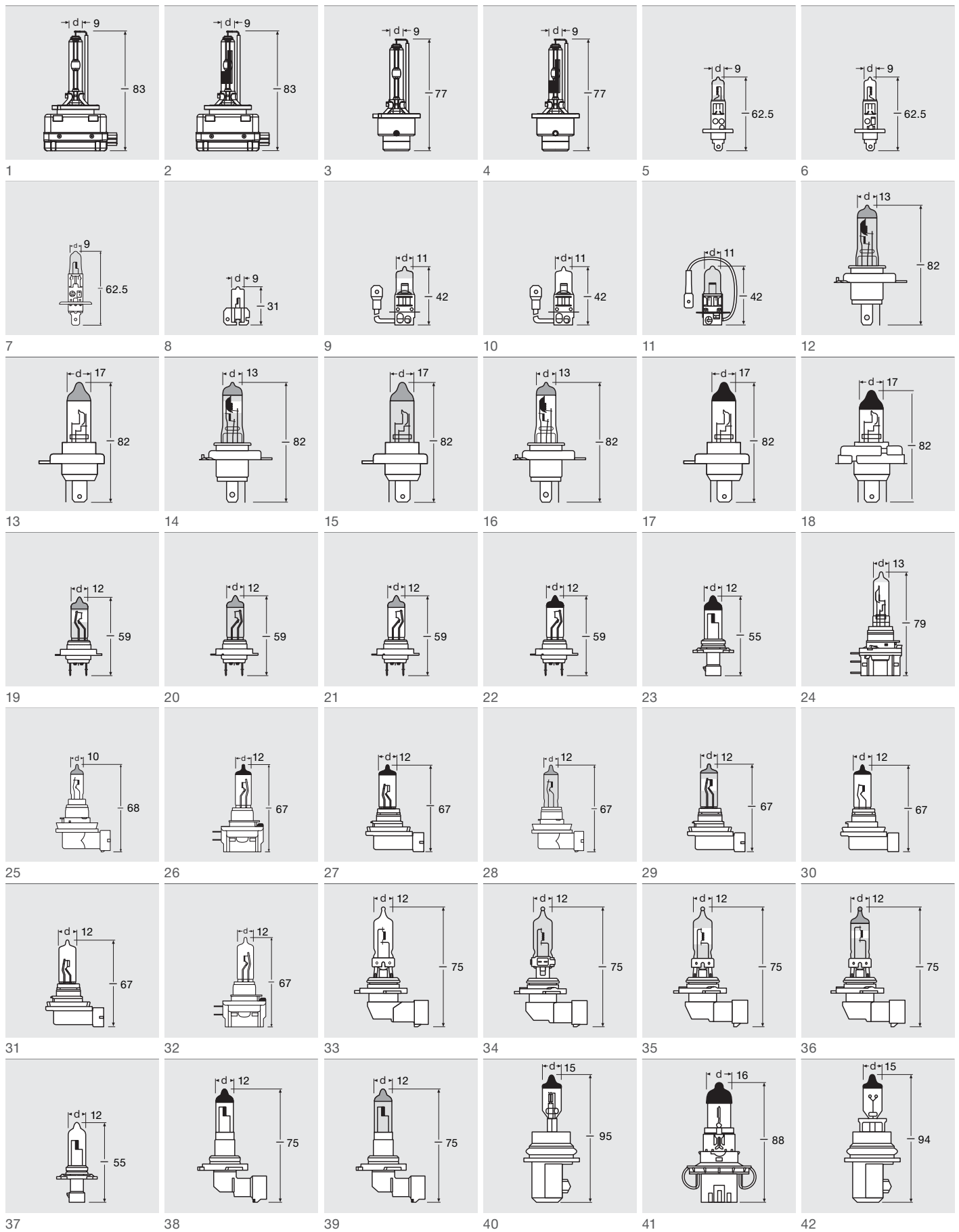

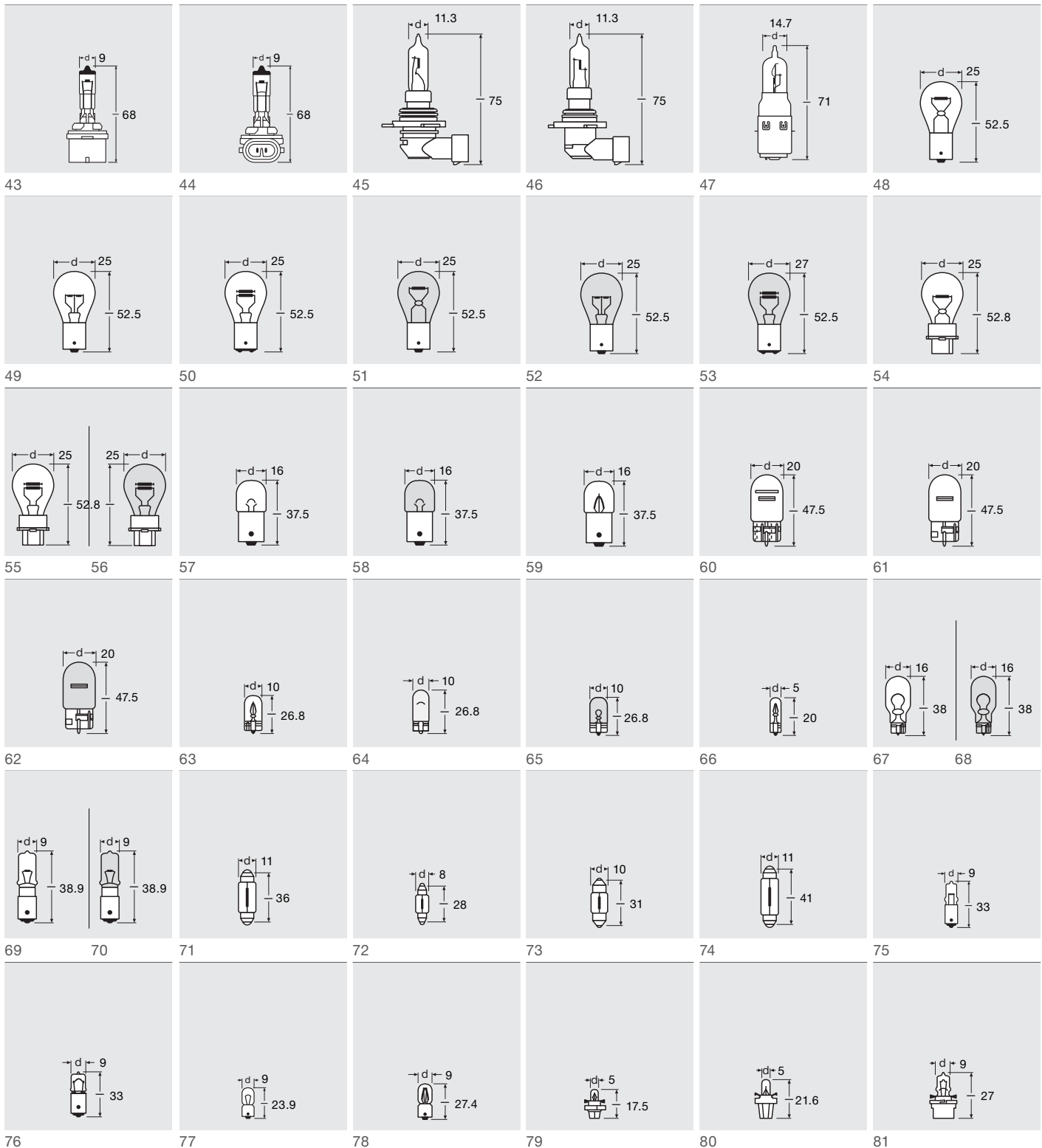



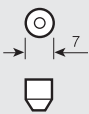
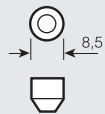



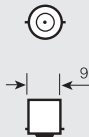



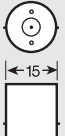

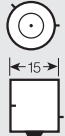

Артикул соответствует 1 двойной коробке с двумя лампами.

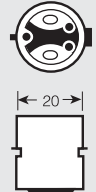
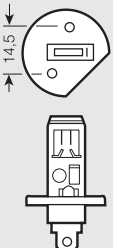
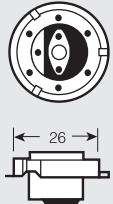

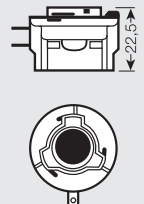

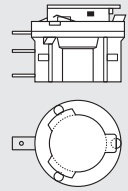
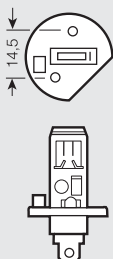

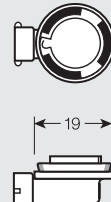

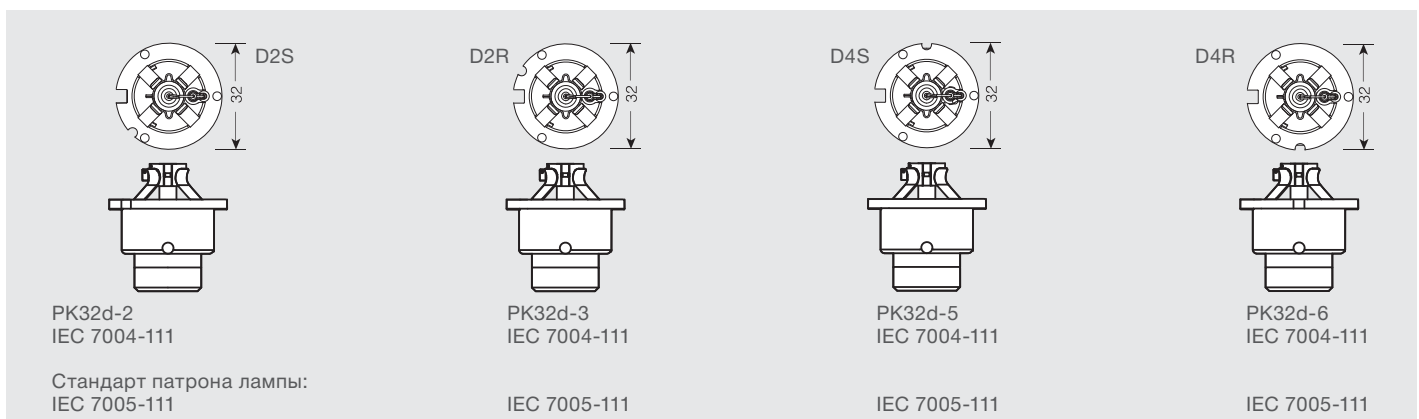
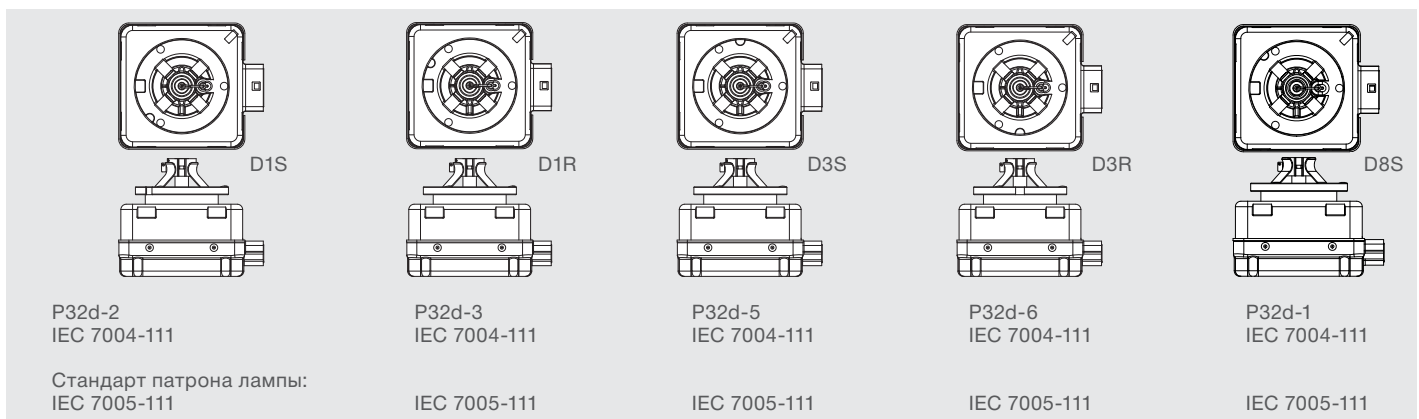
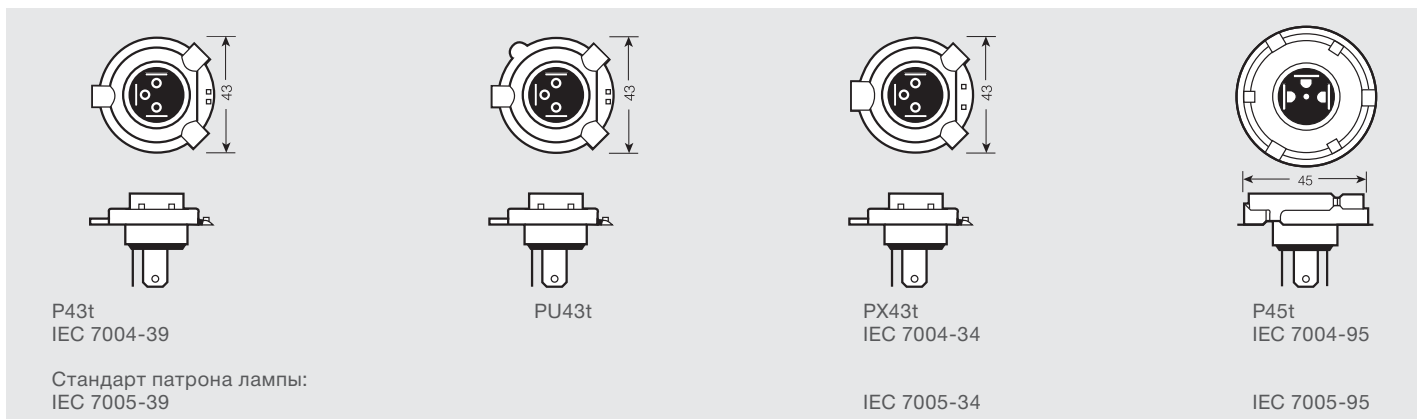
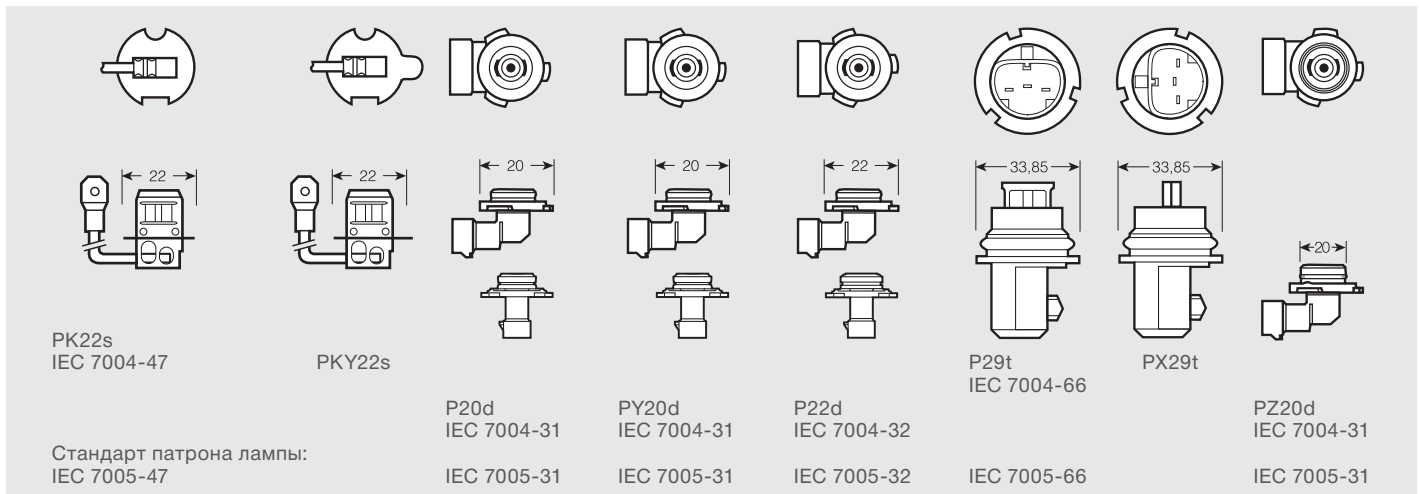
1=D1S, D3S, D8S | 2=D1R, D3R | 3=D2S, D4S | 4=D2R, D4R | 5=H1NBU | 6=H1 | 7=H1CBI | 8=H2 | 9=H3NBU | 10=H3 | 11=H3CBI | 12=H4CBI | 13=H4 сепарный колпачок, H4 ULT, H4NR1 | 14=H4NBU, H4NR1 | 15=H4XR | 16=H4SV2, HS1SVS | 17=H4, HS1, HB2 | 18=R2 | 19=H7NBU, H7NR1 | 20=H7CBI, H7XR | 21=H7SV2, H7 ULT, H7NR5 | 22=H7 | 23=HB4A | 24=H15 | 25=H16 | 26=H11B, H8B | 27=H11, H11SV2 | 28=H11CBI | 29=H11NBU | 30=H8 | 31=H9 | 32=H9B | 33=HB3 | 34=HB3CBI | 35=HB3NBU | 36=HB4NBU | 37=HB3A | 38=HB4, H10 | 39=HB4CBI | 40=9007, HB5 | 41=H13 | 42=9004XV, HB1 | 43=H27W/1 | 44=H27W/2 | 45=HIR1 | 46=HIR2 | 47=S1, S2 | 48=P21W, 7529 | 49=P21W 24V | 50=P21/4W, P21/5W | 51=PY21W, PR21W | 52=PY21WTSP | 53=PR21/5W | 54=P27W | 55=P27/7W | 56=PY27/7W | 57=R5W, R10W 12V | 58=RY10W | 59=R5W, R10W 24V | 60=W21/5W | 61=W21W | 62=WY21W | 63=W3W, 2820, 2840, W5W, 2886X | 64=W5WCBI | 65=WY5W | 66=2721, 2722, 2723, 2741 | 67=W16W | 68=WY16W | 69=H21W | 70=HY21W | 71=C5W, 6461 | 72=6428, 6430 | 73=6438 | 74=6411, 6413, 6421, 6424, 6429 | 75=64115, 64111, 64113 | 76=H6W | 77=3796, 3860, 3893, 3930 | 78=T4W | 79=2351MFX6, 2352MFX6, 2431MFX6, 2452MFX6, 2473MFX6, 2723MFX6 | 80=2721MF, 2721MFX, 2722MF, 2722MFX, 2741MF, 2741MFX, 2752MF, 2752MFX | 81=64122, 64124

						
SV7-8 IEC 7004-80	SV8.5-8 IEC 7004-81	W2x4.6d IEC 7004-94	W2.1x9.5d IEC 7004-91	W2.5x16d IEC 7004-104	W2.5x16q IEC 7004-104	
Стандарт патрона лампы: IEC 7005-80		IEC 7005-80	IEC 7005-94	IEC 7005-91	IEC 7005-104	
						
BA9s IEC 7004-14	BAY9s IEC 7004-9	BAX9s IEC 7004-8	B8.4-12.5 BX8.4-12.5	B8.5d BX8.5d		
Стандарт патрона лампы: IEC 7005-12		IEC 7005-9	IEC 7005-8	IEC 7004-140 IEC 7005-140		
						
BA15s IEC 7004-11A	BAU15s IEC 7004-19	BAW15s IEC 7004-11 E	BAY15d IEC 7004-11 B	BAZ15d IEC 7004-11 C	BAW15d IEC 7004-11 E	BA20d IEC 7004-12
Стандарт патрона лампы: IEC 7005-13		IEC 7005-13	IEC 7005-13	IEC 7005-13	IEC 7005-13	IEC 7005-14
						
P14.5s IEC 7004-46	P26s IEC 7004-36	PX13.5s IEC 7004-35	PGJY19-2 PGJY19-5 PGJY19-1	PJ26.4t	PGJ23t-1	
Стандарт патрона лампы: IEC 7005-46		IEC 7005-36	IEC 7005-35	IEC 7004-146 IEC 7005-146	IEC 7004-128 IEC 7005-128	IEC 7004-155 IEC 7005-155
						
PX14.5s	PX26d IEC 7004-5 IEC 7005-5	PGJ 19 PGJ 19-1 PGJ 19-2 PGJ 19-5 IEC 7004-110 IEC 7005-110				



Обзор ламп по номинальному напряжению

V	W		Наименование изделия		V	W		Наименование изделия	
-	-	-	LEDINT101	P.17	12	3	SV7-8	6428	P.55
-	-	-	LEDINT201	P.17	12	4	BA9s	3893	P.54
-	-	-	LEDINT202	P.17	12	5	W2.1x9.5d	2825	P.54
-	-	-	LEDFOG101-TY-M	P.11	12	5	W2.1x9.5d	2825HCBI	P.41
3	0.1	-	LEDBL302	P.27	12	5	W2.1x9.5d	2825ULT	P.47
3	1.7	-	LEDSL101	P.25	12	5	W2.1x9.5d	2827	P.54
3	2	-	LEDBL102	P.27	12	5	W2.1x9.5d	2827DC	P.45
3.2-4.2	0.96-504mW	-	LEDEL101	P.17	12	5	BA9s	3860	P.54
4.5	0.5	-	LEDSL301	P.25	12	5	BA15s	5007	P.54
4.5	0.5	-	LEDSL302	P.25	12	5	BA15s	5007ULT	P.47
4.5	1.5	-	LEDIL301	P.21	12	5	SV8.5-8	6413	P.55
4.5	1.6	-	LEDIL302	P.21	12	5	SV8.5-8	6418	P.55
5	2	-	LEDIL101	P.19	12	5	SV8.5-8	6418ULT	P.47
5	2	-	LEDIL102	P.19	12	5	BA9s	64115	P.55
6	1	-	LEDBL301	P.27	12	5	-	LEDCBCTRL101	P.15
7.4	3.3	-	LEDBL101	P.27	12	6	W2.1x9.5d	2886X	P.54
12	-	-	LEDHL101	P.11	12	6	BAX9s	64132	P.54
12	1	W2.1x9.5d	2850BL ¹⁾	P.13	12	6	BAX9s	64132ULT	P.47
12	1	W2.1x9.5d	2850CW ¹⁾	P.13	12	8	-	LEDFOG201	P.11
12	1	W2.1x9.5d	2850WW ¹⁾	P.13	12	10	BA15s	5008ULT	P.47
12	1	W2.1x9.5d	2855YE ¹⁾	P.13	12	10	BA15s	5008	P.54
12	1	W2.1x9.5d	2880CW ¹⁾	P.15	12	10	BAU15s	5009	P.55
12	1	W2.1x9.5d	2880SW ¹⁾	P.15	12	10	SV8.5-8	6411	P.55
12	1	BA9s	3850CW ¹⁾	P.13	12	10	BA9s	64113	P.55
12	1	BA9s	3850WW ¹⁾	P.13	12	10	SV8.5-8	6438	P.55
12	1	SV8.5-8	6431CW ¹⁾	P.15	12	10	SV8.5-8	6461	P.55
12	1	SV8.5-8	6431SW ¹⁾	P.15	12	13.5	-	LEDDRL301	P.9
12	1	SV8.5-8	6436CW ¹⁾	P.15	12	13.5	-	LEDDRL301 CL15	P.9
12	1	SV8.5-8	6436SW ¹⁾	P.15	12	13.5	-	LEDDRL401	P.9
12	1	SV8.5-8	6441CW ¹⁾	P.15	12	15	-	LEDDRL102	P.9
12	1	SV8.5-8	6441SW ¹⁾	P.15	12	16	W2.1x9.5d	921	P.54
12	1	SV8.5-8	6497CW ¹⁾	P.13	12	16	W2.1x9.5d	921NA	P.54
12	1	SV8.5-8	6497WW ¹⁾	P.13	12	19	PGJ19-3	64219L+	P.54
12	1	SV8.5-8	6498CW ¹⁾	P.13	12	20	BA9s	64111	P.55
12	1	SV8.5-8	6498WW ¹⁾	P.13	12	21	WX3x16d	7504	P.54
12	1	SV8.5-8	6499CW ¹⁾	P.13	12	21	W3x16d	7505	P.54
12	1	SV8.5-8	6499WW ¹⁾	P.13	12	21	BA15s	7506	P.54
12	1.12	BX8.4d	2473MFX6	P.55	12	21	BA15s	7506ULT	P.43
12	1.2	BX8.4d	2351MFX6	P.55	12	21	BAU15s	7507	P.47
12	1.2	W2x4.6d	2721	P.54	12	21	BAU15s	7507DC	P.45
12	1.2	B8.5d	2721MF	P.55	12	21	BAU15s	7507DPA	P.45
12	1.2	BX8.5d	2721MFX	P.55	12	21	BAU15s	7507LDA	P.45
12	1.3	BX8.4d	2431MFX6	P.55	12	21	BAU15s	7507ULT	P.47
12	1.5	BX8.4d	2452MFX6	P.55	12	21	BAW15s	7508LDR	P.45
12	1.5	B8.5d	2752MF	P.55	12	21	BAY9s	64136	P.54
12	1.5	BX8.5d	2752MFX	P.55	12	21	BAW9s	64137L	P.54
12	2	BX8.4d	2352MFX6	P.55	12	21/4	BAZ15d	7225	P.54
12	2	W2x4.6d	2722	P.54	12	21/5	BA15d	7240	P.54
12	2	B8.5d	2722MF	P.55	12	21/5	W3x16q	7515	P.54
12	2	BX8.5d	2722MFX	P.55	12	21/5	BAY15d	7528	P.54
12	2	W2.1x9.5d	2820	P.54	12	21/5	BAW15d	7538LDR	P.45
12	2.3	W2x4.6d	2723	P.54	12	21/5	BAY15d	7528ULT	P.47
12	3	W2.1x9.5d	2821	P.54	12	25/25	BA20d	64326	P.59

V	W		Наименование изделия		V	W		Наименование изделия	
12	27	PG13	880	P.53	12	60/55	P43t	64193NBU	P.37
12	27	PGJ13	881	P.53	12	60/55	P43t	64193NR1	P.57
12	27	W2.5x16d	3156	P.55	12	60/55	P43t	64193NR5	P.57
12	27/7	W2.5x16q	3157	P.55	12	60/55	P43t	64193SV2	P.39
12	27/7	W2.5x16q	3757AK	P.55	12	60/55	P43t	64193ULT	P.47
12	35	PGJ19-1	64212	P.53	12	60/55	P43t	64193XR	P.59
12	35	PGJ19-1	64212CBI	P.41	12	60/55	P45T	64198SB ¹⁾	P.65
12	35	PGJY19-1	64242	P.53	12	60/55	P43t	94193	P.53
12	35/35	PX43t	64185	P.53	12	65	PGJ19-5	64213	P.53
12	35/35	PX43t	64185NR5	P.57	12	65	PGJY19-5	64243	P.53
12	35/35	BA20d	64327	P.59	12	65	PX20D	9011	P.53
12	42	PY20d	9145RD	P.53	12	65/55	PX29t	9007	P.53
12	45/40	P45t	64183	P.53	12	70	PK22s	62151CBH ¹⁾	P.65
12	51	P22d	9006	P.53	12	80	P22D	69006SBP ¹⁾	P.65
12	51	P22d	9006CBI	P.41	12	80	PX26D	62261SBP ¹⁾	P.65
12	51	P22d	9006NBU	P.37	12	100	P14.5s	62200SBP ¹⁾	P.65
12	51	P20d	9006XS	P.53	12	100	PK22s	62201SBP ¹⁾	P.65
12	55	PX20D	9012	P.53	12	100	PX14.5s	64152SB ¹⁾	P.65
12	55	P14.5s	62150CBH ²⁾	P.65	12	100	PKX22s	64153SB ¹⁾	P.65
12	55	PX26d	62210CBH ²⁾	P.65	12	100	P20D	69005SBP ¹⁾	P.65
12	55	P14.5s	64150	P.53	12	100/90	P43T	62204SBP ¹⁾	P.65
12	55	P14.5s	64150CBI	P.41	12	100/90	PU43T	64194SB ¹⁾	P.65
12	55	P14.5s	64150NBU	P.37	12	100/90	P45T	64204SB ¹⁾	P.65
12	55	P14.5s	64150SV2	P.39	12/24	0.5	-	ONYX L	P.23
12	55	P14.5s	64150ULT	P.47	12/24	0.5	-	ONYX L-7	P.23
12	55	PK22s	64151	P.53	12/24	0.5	-	ONYX M	P.23
12	55	PK22s	64151CBI	P.41	12/24	0.5	-	ONYX M-7	P.23
12	55	PK22s	64151NBU	P.37	12/24	7/12	-	LEDFOG101	P.11
12	55	X511	64173	P.53	24	1	W2x4.6d	2341	P.63
12	55	PX26d	64210	P.53	24	1	W2.1x9.5d	2824CW ¹⁾	P.13
12	55	PX26d	64210CBI	P.41	24	1	W2.1x9.5d	2824WW ¹⁾	P.13
12	55	PX26d	64210NBU	P.37	24	1	BA9s	3924CW ¹⁾	P.13
12	55	PX26d	64210NR1	P.57	24	1	BA9s	3924WW ¹⁾	P.13
12	55	PX26d	64210NR5	P.57	24	1.2	W2x4.6d	2741	P.63
12	55	PX26d	64210SV2	P.65	24	1.2	B8.5d	2741MF	P.63
12	55	PX26d	64210ULT	P.47	24	1.2	BX8.5d	2741MFX	P.63
12	55	PX26d	64210XR	P.59	24	2	W2.1x9.5d	2840	P.63
12	55	PGJ19-2	64211	P.53	24	3	W2.1x9.5d	2841	P.63
12	55	PGJ19-2	64211CBI	P.41	24	3	SV8.5-8	6421	P.63
12	55	PGJ19-2	64211NBU	P.37	24	3	SV7-8	6430	P.63
12	55	PGJ19-2	64211SV2	P.39	24	4	BA9s	3930	P.63
12	55	PGJY19-2	64241	P.53	24	4	BA9s	3930TSP	P.61
12	55/15	PGJ23t-1	64176	P.53	24	5	W2.1x9.5d	2845	P.63
12	55/15	PGJ23t-1	64176CBI	P.41	24	5	W2.1x9.5d	2845TSP	P.61
12	60	P20d	9005	P.53	24	5	BA15d	5626	P.63
12	60	P20d	9005CBI	P.41	24	5	BA15s	5627	P.63
12	60	P20d	9005NBU	P.37	24	5	BA15s	5627TSP	P.61
12	60	P20d	9005XS	P.53	24	5	SV8.5-8	6423	P.63
12	60/55	P43t	9003L	P.53	24	5	SV8.5-8	6424	P.63
12	60/55	P26.4t	9008	P.53	24	10	BA15s	5637	P.63
12	60/55	P43t	62193CBH ²⁾	P.65	24	10	BA15s	5637TSP	P.61
12	60/55	P43t	64193	P.53	24	10	SV8.5-8	6429	P.63
12	60/55	P43t	64193CBI	P.41	24	15	BA15s	7529	P.63

V	W		Наименование изделия	
24	18/5	BAY15d	7244	P.63
24	20/60	PGJ23t-1	64177	P.63
24	21	BAY9s	64138	P.63
24	21	BAU15s	7510TSP	P.61
24	21	BA15s	7511	P.63
24	21	BA15s	7511TSP	P.61
24	21/5	BAY15d	7537	P.63
24	21/5	BAY15d	7537TSP	P.61
24	70	P14.5s	64155	P.63
24	70	P14.5s	64155TSP	P.61
24	70	PK22s	64156	P.63
24	70	PK22s	64156TSP	P.61
24	70	X511	64175	P.63
24	75/70	P43t	64196	P.63
24	75/70	P43t	64196TSP	P.61
24	70	PX26d	64215	P.63
24	70	PX26d	64215TSP	P.61
24	70	PGJ19-2	64216TSP	P.61
24	75/70	P43t	94196	P.63
42	35	PK32d-5	66340	P.33
42	35	PK32d-5	66340CBI	P.31
42	35	PK32d-6	66350	P.33
42	35	P32d-5	66440	P.33
42	35	P32d-5	66440CBI	P.31
42	35	P32d-6	66450	P.33
42	25	PK32d-1	66548	P.33
85	35	PK32d-2	66140	P.33
85	35	PK32d-2	66140CBI	P.31
85	35	PK32d-2	66140XNB	P.29
85	35	PK32d-3	66154	P.33
85	35	PK32d-3	66154CBI	P.31
85	35	P32d-2	66240	P.33
85	35	P32d-2	66240CBI	P.31
85	35	P32d-2	66240XNB	P.29
85	35	P32d-3	66250	P.33
85	35	P32d-3	66250CBI	P.31





1) Данные лампы не имеют разрешения ECE. Их нельзя использовать на дорогах общего пользования в качестве наружного освещения. На дорогах общего пользования разрешено использование только для подсветки внутри салона автомобиля.

Обзор ламп по категории ECE/SAE

ECE	V	W		Наименование изделия		
-	24	1	W2x4.6d	2341	P.63	
-	12	1.2	W2x4.6d	2721	P.54	
-	12	2	W2x4.6d	2722	P.54	
-	24	1.2	W2x4.6d	2741	P.63	
-	12	2	W2.1x9.5d	2820	P.54	
-	24	2	W2.1x9.5d	2840	P.63	
-	12	5	BA9s	3860	P.54	
-	12	10	SV8.5-8	6411	P.55	
-	12	5	SV8.5-8	6413	P.55	
-	24	3	SV8.5-8	6421	P.63	
-	24	5	SV8.5-8	6424	P.63	
-	12	3	SV7-8	6428	P.55	
-	24	10	SV8.5-8	6429	P.63	
-	24	3	SV7-8	6430	P.63	
-	12	10	SV8.5-8	6438	P.55	
-	12	10	SV8.5-8	6461	P.55	
-	12	21/5	BA15d	7240	P.54	
-	24	15	BA15s	7529	P.63	
-	12	20	BA9s	64111	P.55	
-	12	10	BA9s	64113	P.55	
-	12	5	BA9s	64115	P.55	
-	12	1.2	BX8.4d	2351MFX6	P.55	
-	12	2	BX8.4d	2352MFX6	P.55	
-	12	1.3	BX8.4d	2431MFX6	P.55	
-	12	1.5	BX8.4d	2452MFX6	P.55	
-	12	1.12	BX8.4d	2473MFX6	P.55	
-	12	1.2	B8.5d	2721MF	P.55	
-	12	1.2	BX8.5d	2721MFX	P.55	
-	12	2	B8.5d	2722MF	P.55	
-	12	2	BX8.5d	2722MFX	P.55	
-	24	1.2	B8.5d	2741MF	P.63	
-	24	1.2	BX8.5d	2741MFX	P.63	
-	12	1.5	B8.5d	2752MF	P.55	
-	12	1.5	BX8.5d	2752MFX	P.55	
-	24	1	W2.1x9.5d	2824CW ⁽¹⁾	P.13	
-	24	1	W2.1x9.5d	2824WW ⁽¹⁾	P.13	
-	12	1	W2.1x9.5d	2850BL ⁽¹⁾	P.13	
-	12	1	W2.1x9.5d	2850CW ⁽¹⁾	P.13	
-	12	1	W2.1x9.5d	2850WW ⁽¹⁾	P.13	
-	12	1	W2.1x9.5d	2855YE ⁽¹⁾	P.13	
-	12	1	W2.1x9.5d	2880CW ⁽¹⁾	P.15	
-	12	1	W2.1x9.5d	2880SW ⁽¹⁾	P.15	
-	12	6	W2.1x9.5d	2886X	P.54	
-	12	1	BA9s	3850CW ⁽¹⁾	P.13	
-	12	1	BA9s	3850WW ⁽¹⁾	P.13	
-	24	1	BA9s	3924CW ⁽¹⁾	P.13	
-	24	1	BA9s	3924WW ⁽¹⁾	P.13	
-	24	18/5	BAY15d	7244	P.63	
-	12	1	SV8.5-8	6431CW ⁽¹⁾	P.15	
-	12	1	SV8.5-8	6431SW ⁽¹⁾	P.15	
-	12	1	SV8.5-8	6436CW ⁽¹⁾	P.15	
-	12	1	SV8.5-8	6436SW ⁽¹⁾	P.15	
-	12	1	SV8.5-8	6441CW ⁽¹⁾	P.15	
-	12	1	SV8.5-8	6441SW ⁽¹⁾	P.15	
-	12	1	SV8.5-8	6497CW ⁽¹⁾	P.13	
-	12	1	SV8.5-8	6497WW ⁽¹⁾	P.13	
-	12	1	SV8.5-8	6498CW ⁽¹⁾	P.13	
-	12	1	SV8.5-8	6498WW ⁽¹⁾	P.13	
-	12	1	SV8.5-8	6499CW ⁽¹⁾	P.13	
-	12	1	SV8.5-8	6499WW ⁽¹⁾	P.13	
-	7.4	3.3	-	LEDBL101	P.27	
-	3	2	-	LEDBL102	P.27	
-	6	1	-	LEDBL301	P.27	
-	3	0.1	-	LEDBL302	P.27	
-	12	5	-	LEDCBCTRL101	P.15	
-	-	-	-	LEDDDEL101	P.17	
-	12	15	-	LEDDRL102	P.9	
-	12	13.5	-	LEDDRL301	P.9	
-	12	13.5	-	LEDDRL301 CL15	P.9	
-	12	13.5	-	LEDDRL401	P.9	
-	12/24	7/12	-	LEDFOG101	P.11	
-	-	-	-	LEDFOG101-TY-M	P.11	
-	12	8	-	LEDFOG201	P.11	
-	12	-	-	LEDHL101	P.11	
-	5	2	-	LEDIL101	P.19	
-	5	2	-	LEDIL102	P.19	
-	4.5	1.5	-	LEDIL301	P.21	
-	4.5	1.6	-	LEDIL302	P.21	
-	-	-	-	LEDINT101	P.17	
-	-	-	-	LEDINT201	P.17	
-	-	-	-	LEDINT202	P.17	
-	3	1.7	-	LEDSSL101	P.25	
-	4.5	0.5	-	LEDSSL301	P.25	
-	4.5	0.5	-	LEDSSL302	P.25	
-	12/24	0.5	-	ONYX L	P.23	
-	12/24	0.5	-	ONYX L-7	P.23	
-	12/24	0.5	-	ONYX M	P.23	
-	12/24	0.5	-	ONYX M-7	P.23	
-	12	55	P14,5s	62150CBH ⁽¹⁾	P.65	
-	12	100	P14,5s	62200SBP ⁽¹⁾	P.65	
-	12	100	PX14,5s	64152SB ⁽¹⁾	P.65	
-	12	70	PK22s	62151CBH ⁽¹⁾	P.65	
-	12	100	PK22s	62201SBP ⁽¹⁾	P.65	
-	12	100	PKX22s	64153SB ⁽¹⁾	P.65	
-	12	60/55	P43t	62193CBH ⁽¹⁾	P.65	
-	12	100/90	P43T	62204SBP ⁽¹⁾	P.65	
-	12	100/90	PU43T	64194SB ⁽¹⁾	P.65	
-	12	55	PX26d	62210CBH ⁽¹⁾	P.65	
-	12	80	PX26D	62261SBP ⁽¹⁾	P.65	
-	12	100	P20D	69005SBP ⁽¹⁾	P.65	
-	12	80	P22D	69006SBP ⁽¹⁾	P.65	
-	12	60/55	P45T	64198SB ⁽¹⁾	P.65	
-	12	100/90	P45T	64204SB ⁽¹⁾	P.65	
C5W	12	5	SV8.5-8	6418	P.55	
C5W	24	5	SV8.5-8	6423	P.63	
C5W	12	5	SV8.5-8	6418ULT	P.47	

ECE	V	W		Наименование изделия	
D1R	85	35	PK32d-3	66154	P.33
D1R	85	35	PK32d-3	66154CBI	P.31
D1S	85	35	PK32d-2	66140	P.33
D1S	85	35	PK32d-2	66140CBI	P.31
D1S	85	35	PK32d-2	66140XNB	P.29
D2R	85	35	P32d-3	66250	P.33
D2R	85	35	P32d-3	66250CBI	P.31
D2S	85	35	P32d-2	66240CBI	P.31
D2S	85	35	P32d-2	66240XNB	P.29
D2S	85	35	P32d-2	66240	P.33
D3R	42	35	PK32d-6	66350	P.33
D3S	42	35	PK32d-5	66340	P.33
D3S	42	35	PK32d-5	66340CBI	P.31
D4R	42	35	P32d-6	66450	P.33
D4S	42	35	P32d-5	66440	P.33
D4S	42	35	P32d-5	66440CBI	P.31
D8S	42	25	PK32d-1	66548	P.33
H1	12	55	P14.5s	64150	P.53
H1	24	70	P14.5s	64155	P.63
H1	12	55	P14.5s	64150CBI	P.41
H1	12	55	P14.5s	64150NBU	P.37
H1	12	55	P14.5s	64150SV2	P.39
H1	12	55	P14.5s	64150ULT	P.47
H1	24	70	P14.5s	64155TSP	P.61
H10	12	42	PY20d	9145RD	P.53
H11	12	55	PGJ19-2	64211	P.53
H11	12	55	PGJ19-2	64211CBI	P.41
H11	12	55	PGJ19-2	64211NBU	P.37
H11	12	55	PGJ19-2	64211SV2	P.39
H11	24	70	PGJ19-2	64216TSP	P.61
H11B	12	55	PGJY19-2	64241	P.53
H13	12	60/55	P26.4t	9008	P.53
H15	12	55/15	PGJ23t-1	64176	P.53
H15	24	20/60	PGJ23t-1	64177	P.63
H15	12	55/15	PGJ23t-1	64176CBI	P.41
H16	12	19	PGJ19-3	64219L+	P.53
H2	12	55	X511	64173	P.53
H2	24	70	X511	64175	P.63
H21W	12	21	BAY9s	64136	P.54
H21W	24	21	BAY9s	64138	P.63
H27/1W	12	27	PG13	880	P.53
H27/2W	12	27	PGJ13	881	P.53
H3	12	55	PK22s	64151	P.53
H3	24	70	PK22s	64156	P.63
H3	12	55	PK22s	64151CBI	P.41
H3	12	55	PK22s	64151NBU	P.37
H3	24	70	PK22s	64156TSP	P.61
H4	12	60/55	P43t	64193	P.53
H4	24	75/70	P43t	64196	P.63
H4	12	60/55	P43t	94193	P.53
H4	24	75/70	P43t	94196	P.63
H4	12	60/55	P43t	64193CBI	P.41
H4	12	60/55	P43t	64193NBU	P.37

ECE	V	W		Наименование изделия	
H4	12	60/55	P43t	64193NR1	P.57
H4	12	60/55	P43t	64193NR5	P.57
H4	12	60/55	P43t	64193SV2	P.39
H4	12	60/55	P43t	64193ULT	P.47
H4	12	60/55	P43t	64193XR	P.59
H4	24	75/70	P43t	64196TSP	P.61
H6W	12	6	BAX9s	64132	P.54
H6W	12	6	BAX9s	64132ULT	P.47
H7	12	55	PX26d	64210	P.53
H7	24	70	PX26d	64215	P.63
H7	12	55	PX26d	64210CBI	P.41
H7	12	55	PX26d	64210NBU	P.37
H7	12	55	PX26d	64210NR1	P.57
H7	12	55	PX26d	64210NR5	P.57
H7	12	55	PX26d	64210SV2	P.39
H7	12	55	PX26d	64210ULT	P.47
H7	12	55	PX26d	64210XR	P.59
H7	24	70	PX26d	64215TSP	P.61
H8	12	35	PGJ19-1	64212	P.53
H8	12	35	PGJ19-1	64212CBI	P.41
H8B	12	35	PGJY19-1	64242	P.53
H9	12	65	PGJ19-5	64213	P.53
H9B	12	65	PGJY19-5	64243	P.53
HB2	12	60/55	P43t	9003L	P.53
HB3	12	60	P20d	9005	P.53
HB3	12	60	P20d	9005CBI	P.41
HB3	12	60	P20d	9005NBU	P.37
HB3A	12	60	P20d	9005XS	P.53
HB4	12	51	P22d	9006	P.53
HB4	12	51	P22d	9006CBI	P.41
HB4	12	51	P22d	9006NBU	P.37
HB4A	12	51	P20d	9006XS	P.53
HB5	12	65/55	PX29t	9007	P.53
HIR1	12	65	PX20D	9011	P.53
HIR2	12	55	PX20D	9012	P.53
HS1	12	35/35	PX43t	64185	P.53
HS1	12	35/35	PX43t	64185NR5	P.57
HY21W	12	21	BAW9s	64137L	P.54
P21/4W	12	21/4	BAZ15d	7225	P.54
P21/5W	12	21/5	BAY15d	7528	P.54
P21/5W	24	21/5	BAY15d	7537	P.63
P21/5W	12	21/5	BAY15d	7528ULT	P.47
P21/5W	24	21/5	BAY15d	7537TSP	P.61
P21W	12	21	BA15s	7506	P.54
P21W	24	21	BA15s	7511	P.63
P21W	12	21	BA15s	7506ULT	P.47
P21W	24	21	BA15s	7511TSP	P.61
P27/7W	12	27/7	W2.5x16q	3157	P.55
P27W	12	27	W2.5x16d	3156	P.55
PR21/5W	12	21/5	BAW15d	7538LDR	P.45
PR21W	12	21	BAW15s	7508LDR	P.45
PY21W	12	21	BAU15s	7507	P.54
PY21W	12	21	BAU15s	7507DC	P.45

				Наименование изделия	
PY21W	12	21	BAU15s	7507DPA	P.45
PY21W	12	21	BAU15s	7507LDA	P.45
PY21W	12	21	BAU15s	7507ULT	P.47
PY21W	24	21	BAU15s	7510TSP	P.61
PY27/7W	12	27/7	W2.5x16q	3757AK	P.55
R10W	12	10	BA15s	5008	P.54
R10W	24	10	BA15s	5637	P.63
R10W	12	10	BA15s	5008ULT	P.47
R10W	24	10	BA15s	5637TSP	P.61
R2	12	45/40	P45t	64183	P.53
R5W	12	5	BA15s	5007	P.54
R5W	24	5	BA15d	5626	P.63
R5W	24	5	BA15s	5627	P.63
R5W	12	5	BA15s	5007ULT	P.47
R5W	24	5	BA15s	5627TSP	P.61
RY10W	12	10	BAU15s	5009	P.55
S1	12	25/25	BA20d	64326	P.59
S2	12	35/35	BA20d	64327	P.59
T4W	12	4	BA9s	3893	P.54
T4W	24	4	BA9s	3930	P.63
T4W	24	4	BA9s	3930TSP	P.61
W16W	12	16	W2.1x9.5d	921	P.54
W2.3W	12	2.3	W2x4.6d	2723	P.54
W21/5W	12	21/5	W3x16q	7515	P.54
W21W	12	21	W3x16d	7505	P.54
W3W	12	3	W2.1x9.5d	2821	P.54
W3W	24	3	W2.1x9.5d	2841	P.63
W5W	12	5	W2.1x9.5d	2825	P.54
W5W	24	5	W2.1x9.5d	2845	P.63
W5W	12	5	W2.1x9.5d	2825HCBI	P.41
W5W	12	5	W2.1x9.5d	2825ULT	P.47
W5W	24	5	W2.1x9.5d	2845TSP	P.61
WY16W	12	16	W2.1x9.5d	921NA	P.54
WY21W	12	21	WX3x16d	7504	P.54
WY5W	12	5	W2.1x9.5d	2827	P.54
WY5W	12	5	W2.1x9.5d	2827DC	P.45

1) Данные лампы не имеют разрешения ECE. Их нельзя использовать на дорогах общего пользования в качестве наружного освещения. На дорогах общего пользования разрешено использование только для подсветки внутри салона автомобиля.

Обзор ламп по наименованию с контрольными параметрами

Наименование изделия	ECE	V	W		Испытательное напряжение, В	Потребляемая мощность, Вт	lm	Срок службы В ₃ /Т _c ¹⁾	
880	H27/1W	12	27	PG13	13.5	31	450	-	P.53
881	H27/2W	12	27	PGJ13	13.5	31	450	-	P.53
921	W16W	12	16	W2.1x9.5d	13.5	19.4	310	400/1000	P.54
2341	-	24	1	W2x4.6d	28.0	1	3	300/1000	P.63
2721	-	12	1.2	W2x4.6d	13.5	1.22	7.5	500/2000	P.54
2722	-	12	2	W2x4.6d	13.5	2	12	1300/4000	P.54
2723	W2.3W	12	2.3	W2x4.6d	13.5	2.3	18.6	350/1200	P.54
2741	-	24	1.2	W2x4.6d	28.0	1.6	7.5	400/2000	P.63
2820	-	12	2	W2.1x9.5d	13.5	2.2	13.5	600/4000	P.54
2821	W3W	12	3	W2.1x9.5d	13.5	3	22	1300/4000	P.54
2825	W5W	12	5	W2.1x9.5d	13.5	5	50	350/1000	P.54
2827	WY5W	12	5	W2.1x9.5d	13.5	5	30	350/1000	P.54
2840	-	24	2	W2.1x9.5d	28.0	2.6	13	500/5000	P.63
2841	W3W	24	3	W2.1x9.5d	28.0	4	22	500/5000	P.63
2845	W5W	24	5	W2.1x9.5d	28.0	7	50	800/3000	P.63
3156	P27W	12	27	W2.5x16d	13.5	29.2	475	600/0	P.55
3157	P27/7W	12	27/7	W2.5x16q	13.5/13.5	29.2/7.7	475/36	600/5000	P.55
3860	-	12	5	BA9s	13.5	5	50	400/1000	P.54
3893	T4W	12	4	BA9s	13.5	4	35	600/1200	P.54
3930	T4W	24	4	BA9s	28.0	5	35	550/1000	P.63
5007	R5W	12	5	BA15s	13.5	5	50	350/800	P.54
5008	R10W	12	10	BA15s	13.5	10	125	350/800	P.54
5009	RY10W	12	10	BAU15s	13.5	10	75	350/800	P.55
5626	R5W	24	5	BA15d	28.0	7	50	80/250	P.63
5627	R5W	24	5	BA15s	28.0	7	50	500/1000	P.63
5637	R10W	24	10	BA15s	28.0	12.5	125	400/800	P.63
6411	-	12	10	SV8.5-8	13.5	10	100	500/1000	P.55
6413	-	12	5	SV8.5-8	13.5	5	45	1000/2000	P.55
6418	C5W	12	5	SV8.5-8	13.5	5	45	1000/2000	P.55
6421	-	24	3	SV8.5-8	28.0	3	17	800/1500	P.63
6423	C5W	24	5	SV8.5-8	28.0	7	45	1500/4000	P.63
6424	-	24	5	SV8.5-8	28.0	7	60	1000/2000	P.63
6428	-	12	3	SV7-8	13.5	3.5	29	600/1200	P.55
6429	-	24	10	SV8.5-8	28.0	10	105	300/600	P.63
6430	-	24	3	SV7-8	28.0	3	22	400/800	P.63
6438	-	12	10	SV8.5-8	13.5	10	120	200/500	P.55
6461	-	12	10	SV8.5-8	13.5	10	105	600/1200	P.55
7225	P21/4W	12	21/4	BAZ15d	13.5/13.5	25/5	440/15	180/1250 // 290/4000	P.54
7240	-	12	21/5	BA15d	13.5/13.5	25/6	440/35	180/1250 // 290/4000	P.54
7244	-	24	18/5	BAY15d	28	20	312	Avg: 75	P.63
7504	WY21W	12	21	WX3x16d	13.5	25	280	400/600	P.54
7505	W21W	12	21	W3x16d	13.5	25	460	400/600	P.54
7506	P21W	12	21	BA15s	13.5	25	460	250/500	P.54
7507	PY21W	12	21	BAU15s	13.5	25	280	250/500	P.54
7511	P21W	24	21	BA15s	28.0	28	460	200/400	P.63
7515	W21/5W	12	21/5	W3x16q	13.5/13.5	25/6	440/35	400/600 // 3000/3000	P.54
7528	P21/5W	12	21/5	BAY15d	13.5/13.5	25/6	440/35	180/1250 // 290/4000	P.54
7529	-	24	15	BA15s	28.0	15	210	100/300	P.63
7537	P21/5W	24	21/5	BAY15d	28.0	28/10	440/40	65/600 // 600/1600	P.63
9005	HB3	12	60	P20d	13.2	73	1860	280/550	P.53

Наименование изделия	ECE	V	W		Испытательное напряжение, В	Потребляемая мощность, Вт	lm	Срок службы В ₃ /Т _c ¹⁾	
9006	HB4	12	51	P22d	13.2	62	1095	860/1720	P.53
9007	HB5	12	65/55	PX29t	12.8	70/60	1350/1000	250/500	P.53
9008	H13	12	60/55	P26.4t	13.2	75/68	1700/1100	170/1290//350/2590	P.53
9011	HIR1	12	65	PX20D	13.2	макс. 73	2500	-	P.53
9012	HIR2	12	55	PX20D	13.2	макс. 63	1875	-	P.53
64111	-	12	20	BA9s	13.5	5	80	150/500	P.55
64113	-	12	10	BA9s	13.5	10	200	150/400	P.55
64115	-	12	5	BA9s	13.5	22.5	450	150/500	P.55
64132	H6W	12	6	BAX9s	13.5	7	125	350/700	P.54
64136	H21W	12	21	BAY9s	13.5	25	600	300/600	P.54
64138	H21W	24	21	BAY9s	28.0	28	600	150/400	P.63
64150	H1	12	55	P14.5s	13.2	68	1550	400/650	P.53
64151	H3	12	55	PK22s	13.2	68	1450	400/650	P.53
64155	H1	24	70	P14.5s	28.0	84	1900	400/650	P.63
64156	H3	24	70	PK22s	28.0	84	1750	400/650	P.63
64173	H2	12	55	X511	13.2	68	1800	90/250	P.53
64175	H2	24	70	X511	28.0	84	2150	90/250	P.63
64176	H15	12	55/15	PGJ23t-1	13.2	19/64	260/1350	2000/250//4000/500	P.53
64177	H15	24	20/60	PGJ23t-1	28.0	max.84	300/1500	90/250	P.63
64183	R2	12	45/40	P45t	13.2	48.5/46.5	1030/740	250/400//500/1200	P.53
64185	HS1	12	35/35	PX43t	13.2	36.8/36.8	820/520	150/150//300/300	P.53
64193	H4	12	60/55	P43t	13.2	75/68	1650/1000	250/400//500/900	P.53
64196	H4	24	75/70	P43t	28.0	85/80	1900/1200	170/350//400/800	P.63
64210	H7	12	55	PX26d	13.2	58	1500	330/550	P.53
64211	H11	12	55	PGJ19-2	13.2	62	1350	1000/2000	P.53
64212	H8	12	35	PGJ19-1	13.2	43	800	400/800	P.53
64213	H9	12	65	PGJ19-5	13.2	73	2100	250/500	P.53
64215	H7	24	70	PX26d	28.0	75	1750	220/500	P.63
64241	H11B	12	55	PGJY19-2	13.2	62	1350	350/580	P.53
64242	H8B	12	35	PGJY19-1	13.2	43	800	400/800	P.53
64243	H9B	12	65	PGJY19-5	13.2	73	2100	250/500	P.53
64326	S1	12	25/25	BA20d	13.5	25/25	430/310	-	P.59
64327	S2	12	35/35	BA20d	13.5	35/35	650/460	80/160	P.59
66140	D1S	85	35	PK32d-2	13.5	35	3200	2000/3000	P.33
66154	D1R	85	35	PK32d-3	13.5	35	2800	2000/3000	P.33
66240	D2S	85	35	P32d-2	13.5	35	3200	2000/3000	P.33
66250	D2R	85	35	P32d-3	13.5	35	2800	2000/3000	P.33
66340	D3S	42	35	PK32d-5	13.5	35	3200	1500/2500	P.33
66350	D3R	42	35	PK32d-6	13.5	35	2800	1500/2500	P.33
66440	D4S	42	35	P32d-5	13.5	35	3200	1500/2500	P.33
66450	D4R	42	35	P32d-6	13.5	35	2800	1500/2500	P.33
66548	D8S	42	25	PK32d-1	13.5	25	2000	2500/4000	P.33
94193	H4	12	60/55	P43t	13.2	75/68	1650/1000	300/1100//500/2400	P.53
94196	H4	24	75/70	P43t	28.0	85/80	1900/1200	170/500//400/1500	P.63
2351MFX6	-	12	1.2	BX8.4d	13.5	1.32	7.5	600/3000	P.55
2352MFX6	-	12	2	BX8.4d	13.5	2.13	11.8	1500/6000	P.55
2431MFX6	-	12	1.3	BX8.4d	13.5	1.28	6.5	1300/6000	P.55
2452MFX6	-	12	1.5	BX8.4d	13.5	1.8	6.5	1700/6500	P.55
2473MFX6	-	12	1.12	BX8.4d	14.0	1.12	3.6	500/5000	P.55
2721MF	-	12	1.2	B8.5d	13.5	1.2	6.4	500/2000	P.55

Наименование изделия	ECE	V	W		Испытательное напряжение, В	Потребляемая мощность, Вт	lm	Срок службы В ₃ /Т _c ¹⁾	
2721MFX	-	12	1.2	BX8.5d	13.5	1.2	6.4	500/2000	P.55
2722MF	-	12	2	B8.5d	13.5	2	10.2	1300/4000	P.55
2722MFX	-	12	2	BX8.5d	13.5	2	10.2	1300/4000	P.55
2741MF	-	24	1.2	B8.5d	28.0	1.6	6.4	400/2000	P.63
2741MFX	-	24	1.2	BX8.5d	28.0	1.6	6.4	400/2000	P.63
2752MF	-	12	1.5	B8.5d	13.5	1.8	6.0	1000/6500	P.55
2752MFX	-	12	1.5	BX8.5d	13.5	1.8	6.0	1000/6500	P.55
2824CW ²⁾	-	24	1	W2.1x9.5d	28	1	55	2500/5000	P.13
2824VWV ²⁾	-	24	1	W2.1x9.5d	28	1	55	2500/5000	P.13
2825HCBI	W5W	12	5	W2.1x9.5d	13.5	5	50	350/1000	P.41
2825ULT	W5W	12	5	W2.1x9.5d	13.5	5	50	700/1500	P.47
2827DC	WY5W	12	5	W2.1x9.5d	13.5	5	30	200/500	P.45
2845TSP	W5W	24	5	W2.1x9.5d	28.0	7	50	1000/4000	P.61
2850BL ²⁾	-	12	1	W2.1x9.5d	13.5	-	16	5000	P.13
2850CW ²⁾	-	12	1	W2.1x9.5d	13.5	-	70	2500/5000	P.13
2850VWV ²⁾	-	12	1	W2.1x9.5d	13.5	-	55	2500/5000	P.13
2855YE ²⁾	-	12	1	W2.1x9.5d	13.5	-	30	2500/5000	P.13
2880CW ²⁾	-	12	1	W2.1x9.5d	13.5	-	45	2500/5000	P.15
2880SW ²⁾	-	12	1	W2.1x9.5d	13.5	-	45	2500/5000	P.15
2886X	-	12	6	W2.1x9.5d	13.5	6	85	400/1000	P.54
3757AK	-	12	27/7	W2.5x16q	13.5	29.2/17.7	280/21	460/1100	P.55
3850CW ²⁾	-	12	1	BA9s	13.2	-	50	500/1000	P.13
3850VWV ²⁾	-	12	1	BA9s	13.2	-	50	500/1000	P.13
3924CW ²⁾	-	24	1	BA9s	28	-	55	2500/5000	P.13
3924VWV ²⁾	-	24	1	BA9s	28	-	55	2500/5000	P.13
3930TSP	T4W	24	4	BA9s	28.0	5	35	550/1000	P.61
5007ULT	R5W	12	5	BA15s	13.5	5	50	600/1200	P.47
5008ULT	R10W	12	10	BA15s	13.5	10	125	600/1200	P.47
5627TSP	R5W	24	5	BA15s	28.0	7	50	800/2000	P.61
5637TSP	R10W	24	10	BA15s	28.0	12.5	125	1000/2000	P.61
62150CBH ²⁾	-	12	55	P14.5s	13.2	68	700	200/400	P.65
62151CBH ²⁾	-	12	70	PK22s	13.2	75	750	-	P.65
62193CBH ²⁾	-	12	60/55	P43t	13.2	75/68	850/550	100/200//200/400	P.65
62200SBP ²⁾	-	12	100	P14,5s	13.2	93	2600	1000/2000	P.65
62201SBP ²⁾	-	12	100	PK22s	13.2	85	2300	50/200	P.65
62204SBP ²⁾	-	12	100/90	P43T	13.2	100/80	2900/1700	45/100//90/200	P.65
62210CBH ²⁾	-	12	55	PX26d	13.2	73	900	200/400	P.65
62261SBP ²⁾	-	12	80	PX26D	13.2	80	1950	250/500	P.65
64132ULT	H6W	12	6	BAX9s	13.5	7	125	600/1000	P.47
64137L	HY21W	12	21	BAW9s	13.5	26.25	300	400/700	P.54
64150CBI	H1	12	55	P14.5s	13.2	68	1550	150/250	P.41
64150NBU	H1	12	55	P14.5s	13.2	68	1550	150/300	P.37
64150SV2	H1	12	55	P14.5s	13.2	68	1550	250/450	P.39
64150ULT	H1	12	55	P14.5s	13.2	68	1550	1200/2000	P.47
64151CBI	H3	12	55	PK22s	13.2	68	1300	150/250	P.41
64151NBU	H3	12	55	PK22s	13.2	68	1450	150/300	P.37
64152SB ³⁾	-	12	100	PX14,5s	13.2	93	2600	22.5/50	P.65
64153SB ³⁾	-	12	100	PKX22s	13.2	85	2300	50/0	P.65
64155TSP	H1	24	70	P14.5s	28.0	84	1900	600/1200	P.61
64156TSP	H3	24	70	PK22s	28.0	макс. 84	1750	600/1200	P.61

Наименование изделия	ECE	V	W		Испытательное напряжение, В	Потребляемая мощность, Вт	lm	Срок службы В ₃ /Т _c ¹⁾	
64176CBI	H15	12	55/15	PGJ23t-1	13.2	макс. 19/64	260/1350	1000/2000	P.41
64185NR5	HS1	12	35/35	PX43t	13.2	36.8/36.8	820/520	150/150//300/300	P.49
6418ULT	C5W	12	5	SV8.5-8	13.5	5	45	1500/4000	P.47
64193CBI	H4	12	60/55	P43t	13.2	75/68	1650/1000	50/200//100/400	P.41
64193NBU	H4	12	60/55	P43t	13.2	75/68	1650/1000	80/260//160/400	P.37
64193NR1	H4	12	60/55	P43t	13.2	75/68	1650/1000	250/400//500/900	P.57
64193NR5	H4	12	60/55	P43t	13.2	75/68	1650/1000	250/400//500/900	P.57
64193SV2	H4	12	60/55	P43t	13.2	75/68	1650/1000	250/400//450/700	P.39
64193ULT	H4	12	60/55	P43t	13.2	75/68	1650/1000	300/2000//700/3000	P.47
64193XR	H4	12	60/55	P43t	13.2	75/68	1650/1000	50/180//100/380	P.59
64194SB ²⁾	-	12	100/90	PU43T	13.2	109/85	2900/1500	75/150	P.65
64196TSP	H4	24	75/70	P43t	28.0	85/80	1900/1200	140/450//300/1000	P.61
64198SB ²⁾	-	12	60/55	P45T	13.2	75/68	1650/1000	200/340//450/800	P.65
64204SB ²⁾	-	12	100/90	P45T	13.2	99/88	2200/1500	150/300	P.65
64210CBI	H7	12	55	PX26d	13.2	58	1500	100/200	P.41
64210NBU	H7	12	55	PX26d	13.2	58	1500	150/250	P.37
64210NR1	H7	12	55	PX26d	13.2	58	1500	330/550	P.57
64210NR5	H7	12	55	PX26d	13.2	58	1500	330/550	P.57
64210SV2	H7	12	55	PX26d	13.2	58	1500	250/450	P.39
64210ULT	H7	12	55	PX26d	13.2	58	1500	700/1100	P.47
64210XR	H7	12	55	PX26d	13.2	58	1500	100/200	P.59
64211CBI	H11	12	55	PGJ19-2	13.2	62	1350	100/200	P.41
64211NBU	H11	12	55	PGJ19-2	13.2	62	1350	150/250	P.37
64211SV2	H11	12	55	PGJ19-2	13.2	62	1350	250/450	P.39
64212CBI	H8	12	35	PGJ19-1	13.2	43	800	400/800	P.41
64215TSP	H7	24	70	PX26d	28.0	75	1750	500/1000	P.61
64216TSP	H11	24	70	PGJ19-2	28.0	макс. 80	1600	500/1000	P.61
64219L+	H16	12	19	PGJ19-3	13.2	26	500	1115/2000	P.53
6431CW ²⁾	-	12	1	SV8.5-8	13.5	-	30	avg: 2000	P.15
6431SW ²⁾	-	12	1	SV8.5-8	13.5	-	30	avg: 2000	P.15
6436CW ²⁾	-	12	1	SV8.5-8	13.5	-	30	avg: 2000	P.15
6436SW ²⁾	-	12	1	SV8.5-8	13.5	-	30	avg: 2000	P.15
6441CW ²⁾	-	12	1	SV8.5-8	13.5	-	30	avg: 2000	P.15
6441SW ²⁾	-	12	1	SV8.5-8	13.5	-	25	avg: 2000	P.15
6497CW ²⁾	-	12	1	SV8.5-8	13.5	-	35	2500/5000	P.13
6497WW ²⁾	-	12	1	SV8.5-8	13.5	-	35	2500/5000	P.13
6498CW ²⁾	-	12	1	SV8.5-8	13.2	-	30	500/1000	P.13
6498WW ²⁾	-	12	1	SV8.5-8	13.2	-	30	500/1000	P.13
6499CW ²⁾	-	12	1	SV8.5-8	13.5	-	35	2500/5000	P.13
6499WW ²⁾	-	12	1	SV8.5-8	13.5	-	35	2500/5000	P.13
66140CBI	D1S	85	35	PK32d-2	13.5	35	3200	1800/2800	P.31
66140XNB	D1S	85	35	PK32d-2	13.5	35	3200	1500/2500	P.29
66154CBI	D1R	85	35	PK32d-3	13.5	35	2800	1500/2000	P.31
66240CBI	D2S	85	35	P32d-2	13.5	35	3200	1500/2500	P.31
66240XNB	D2S	85	35	P32d-2	13.5	35	3200	1500/2500	P.29
66250CBI	D2R	85	35	P32d-3	13.5	35	2800	1500/2000	P.31
66340CBI	D3S	42	35	PK32d-5	13.5	35	3200	1800/2800	P.31
66440CBI	D4S	42	35	P32d-5	13.5	35	3200	1800/2800	P.31
69005SBP	-	12	100	P20D	13.2	100	2885	280/550	P.65
69006SBP	-	12	80	P22D	13.2	макс. 80	1890	600/1200	P.65

Наименование изделия	ECE	V	W		Испытательное напряжение, В	Потребляемая мощность, Вт	lm	Срок службы В ₃ /Т _c ¹⁾	
7506ULT	P21W	12	21	BA15s	13.5	25	460	500/1000	P.47
7507DC	PY21W	12	21	BAU15s	13.5	25	280	100/250	P.45
7507DPA	PY21W	12	21	BAU15s	13.5	25	280	100/250	P.45
7507LDA	PY21W	12	21	BAU15s	13.5	25	280	500/1000	P.45
7507ULT	PY21W	12	21	BAU15s	13.5	25	280	500/1000	P.47
7508LDR	PR21W	12	21	BAW15s	13.5	25	110	500/1000	P.45
7510TSP	PY21W	24	21	BAU15s	28.0	28	250	250/500	P.61
7511TSP	P21W	24	21	BA15s	28.0	28	460	250/500	P.61
7528ULT	P21/5W	12	21/5	BAY15d	13.5/13.5	25/6	440/35	300/3000//800/6000	P.47
7537TSP	P21/5W	24	21/5	BAY15d	28.0	28/10	440/40	100/1000//200/2000	P.61
7538LDR	PR21/5W	12	21/5	BAW15d	13.5/13.5	25/6	105/8	300/3000//800/6000	P.45
9003L	HB2	12	60/55	P43t	13.2	72/65	1500/910	300/1100//750/1400	P.53
9005CBI	HB3	12	60	P20d	13.2	73	1860	110/220	P.41
9005NBU	HB3	12	60	P20d	13.2	73	1860	110/210	P.37
9005XS	HB3A	12	60	P20d	13,2	макс. 73	1860	-	P.53
9006CBI	HB4	12	51	P22d	13.2	62	1095	260/520	P.41
9006NBU	HB4	12	51	P22d	13.2	62	1095	270/500	P.37
9006XS	HB4A	12	51	P20d	13.2	62	1095	860/1720	P.53
9145RD	H10	12	42	PY20d	13.2	50	850	860/1720	P.53
921NA	WY16W	12	16	W2.1x9.5d	13.5	19.4	190	400/1000	P.54
LEDBL101	-	7.4	3.3	-	-	-	-	up to 7/4	P.27
LEDBL102	-	3	2	-	-	-	-	up to 6	P.27
LEDBL301	-	6	1	-	-	-	-	up to 5	P.27
LEDBL302	-	3	0.1	-	-	-	-	up to 36	P.27
LEDCBCTRL101-	-	12	5	-	-	-	-	-	P.15
LEDDEL101	-	3.2-4.2	0.96-504 mW	-	-	0.96-504 mW	-	-	P.17
LEDDR102	-	12	15	-	14.0	15	300	5000	P.9
LEDDR103	-	12	13.5	-	14.0	13.5	300	5000	P.9
LEDDR103CL15 5000	-	12	13.5	-	14.0	13.5	300	5000	P.9
LEDDR104	-	12	13.5	-	14.0	13.5	300	5000	P.9
LEDFOG101	-	12/24	7/10	-	14.0/28.0	FOG 7/DRL 10	-	0/5000	P.11
LEDFOG101-TY-M 0/5000	-	-	-	-	-	-	-	-	P.11
LEDFOG201	-	12	8	-	14.0	8	-	0/5000	P.11
LEDHL101	-	12	-	-	-	-	-	-	P.11
LEDIL101	-	5	2	-	-	1.9/1.2	-	-	P.19
LEDIL102	-	5	2	-	-	1.2	-	-	P.19
LEDIL301	-	4.5	1.5	-	-	-	Широкий конус: 75 Узкий конус: 18	5000 5000	P.21
LEDIL302	-	4.5	1.6	-	-	-	Узкий конус: 10 Широкий конус: 110	5000 5000	P.21

Наименование изделия	ECE	V	W		Испытательное напряжение, В	Потребляемая мощность, Вт	lm	Срок службы В ₃ /Т _c ¹⁾
LEDINT101	-	-	-	-	-	0.96-504 mW	-	-
LEDINT201	-	-	-	-	-	-	-	P.17
LEDINT202	-	-	-	-	-	-	-	P.17
LEDSL101	-	3	1.7	-	-	-	-	P.25
LEDSL301	-	4.5	0.5	-	-	-	-	P.25
LEDSL302	-	4.5	0.5	-	-	-	-	P.25
ONYXL	-	12/24	0.5	-	-	0.5	20	-
ONYXL-7	-	12/24	0.5	-	-	0.5	20	-
ONYXM	-	12/24	0.5	-	-	0.5	20	-
ONYXM-7	-	12/24	0.5	-	-	0.5	20	-

1) Что означают В₃ и Т_c в обозначении срока службы лампы? Рассматривая срок службы автомобильных ламп, рассчитанных на определенное время работы, можно увидеть, что они имеют одинаковые или сходные характеристики выхода из строя. Если нанести срок службы отдельных ламп на логарифмическую шкалу, мы получим так называемую кривую распределения Вейбулла. В ходе серийного производственного процесса график срока службы представляет собой прямую линию, по которой можно определить различные значения срока службы. Для своих автомобильных ламп компания OSRAM указывает значение В₃, обозначающее время, за которое вышли из строя 3% тестируемых ламп, а также значение Т_c (показатель Вейбулла), обозначающее время, за которое вышли из строя 63,2% ламп. Раньше указывался только средний срок службы, который в данной системе соответствует параметру В₅₀ (время выхода из строя 50% ламп). По значениям В₃ и Т_c можно получить представление о распределении срока службы лампы и ее качестве.

Пояснение: однопроводная лампа, например: 100/300
 двухпроводная лампа, например: $\underbrace{100/300}_{В_3} // \underbrace{100/500}_{Т_c}$

2) Данные лампы не имеют разрешения ECE. Их нельзя использовать на дорогах общего пользования в качестве наружного освещения. На дорогах общего пользования разрешено использование только для подсветки внутри салона автомобиля.

Маркировка на цоколе



Расшифровка условных обозначений



Символы

	Международная маркировка категории
	Номинальная мощность, Вт
	Напряжение, В
	Световой поток, Лм
	Освещенность, люкс
	Цветность, К
	Цветовая температура
	Сред. время до выхода 63,2% ламп из строя, ч
	Информация
	Батарея
	Цоколь
	Рис. №
	Вес, г
	Ширина, мм
	Высота, мм
	Длина, мм
	Единица отгрузки
	Одно изделие в упаковке

Любые действия с продукцией или упаковкой OSRAM, включая изменения, переработку или повторное нанесение штампов, запрещены и являются нарушением зарегистрированных прав на торговую марку. Подобные изменения могут негативно отразиться на технических характеристиках продукции, повредить изделия или вызвать повреждения и травмы, за которые OSRAM не несет никакой ответственности. Дополнительную информацию о нашей продукции можно получить на сайте www.osram.com или www.osram.ru.



Напечатано в России. Изменения могут быть внесены без уведомления. Ошибки и упущения оговорены.





Противотуманные фары 

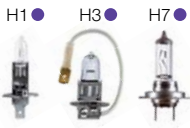

Габаритные / стояночные огни 



Указатель поворота, стоп-сигналы, задний противотуманный фонарь и фонари заднего хода



P21W ● P21/5W ● H21W



Подсветка номерного знака 



Боковые габаритные огни 



Подсветка номерного знака 

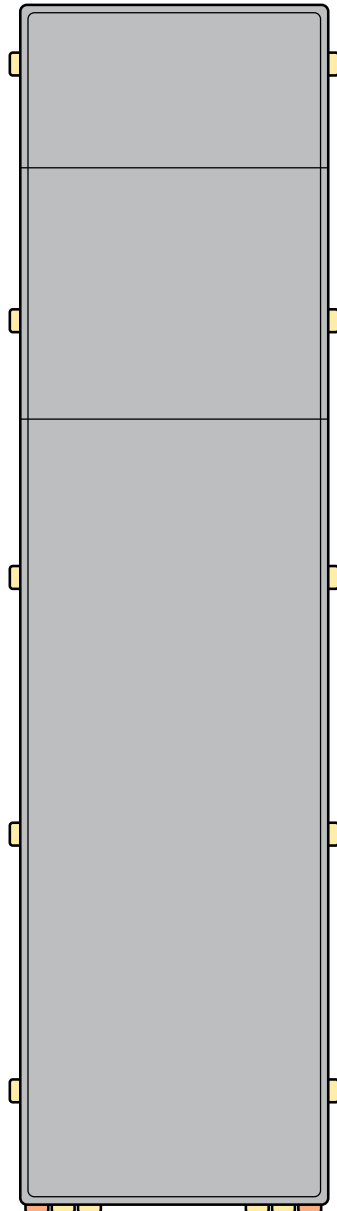
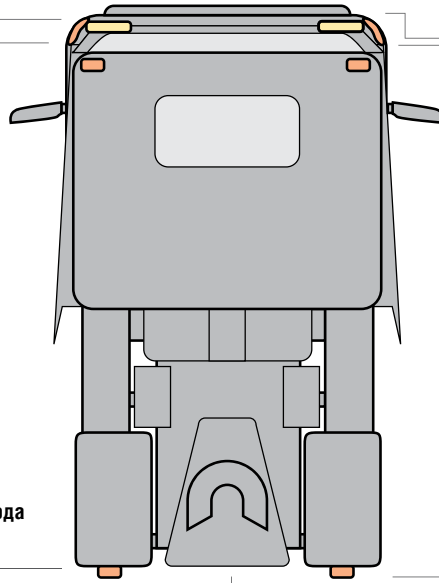

Ближний / дальний свет  

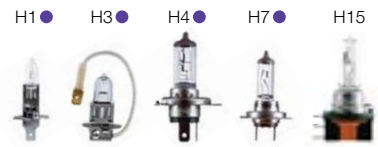

D1S ● D1R ● D2S ● D2R ●



D3S ● D3R ● D4S ● D4R ● D8S



Указатель поворота 

P21W ● PY21W ● H21W



Габаритные / стояночные огни 

W3W ● W5W ● T4W ● R5W ● R10W ●



Боковые габаритные огни 

W3W



Габаритные / стояночные огни 

R5W ● R10W ●



Указатель поворота, стоп-сигналы, задний противотуманный фонарь и фонари заднего хода



P21W ● P21/5W ● H21W ● PY21W ● W5W ●



Ближний / дальний свет

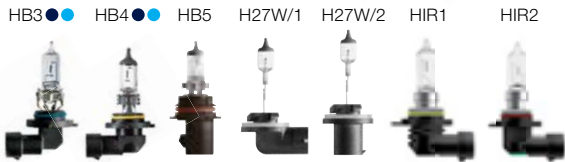

Передние указатели поворота



Стоп-сигналы



Стоп-сигналы / задние габаритные огни



Задние габаритные огни



Сигнал заднего хода



Противотуманные фары



Габаритные / стояночные огни



Боковые указатели поворота



Задние указатели поворота



Задние противотуманные фары



Подсветка номерного знака

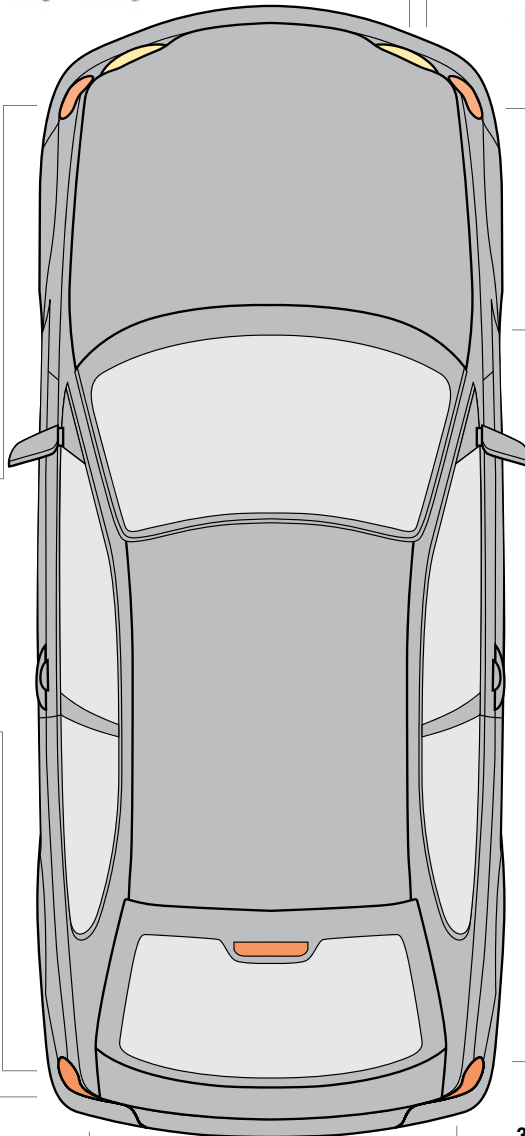
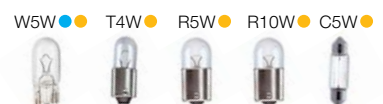

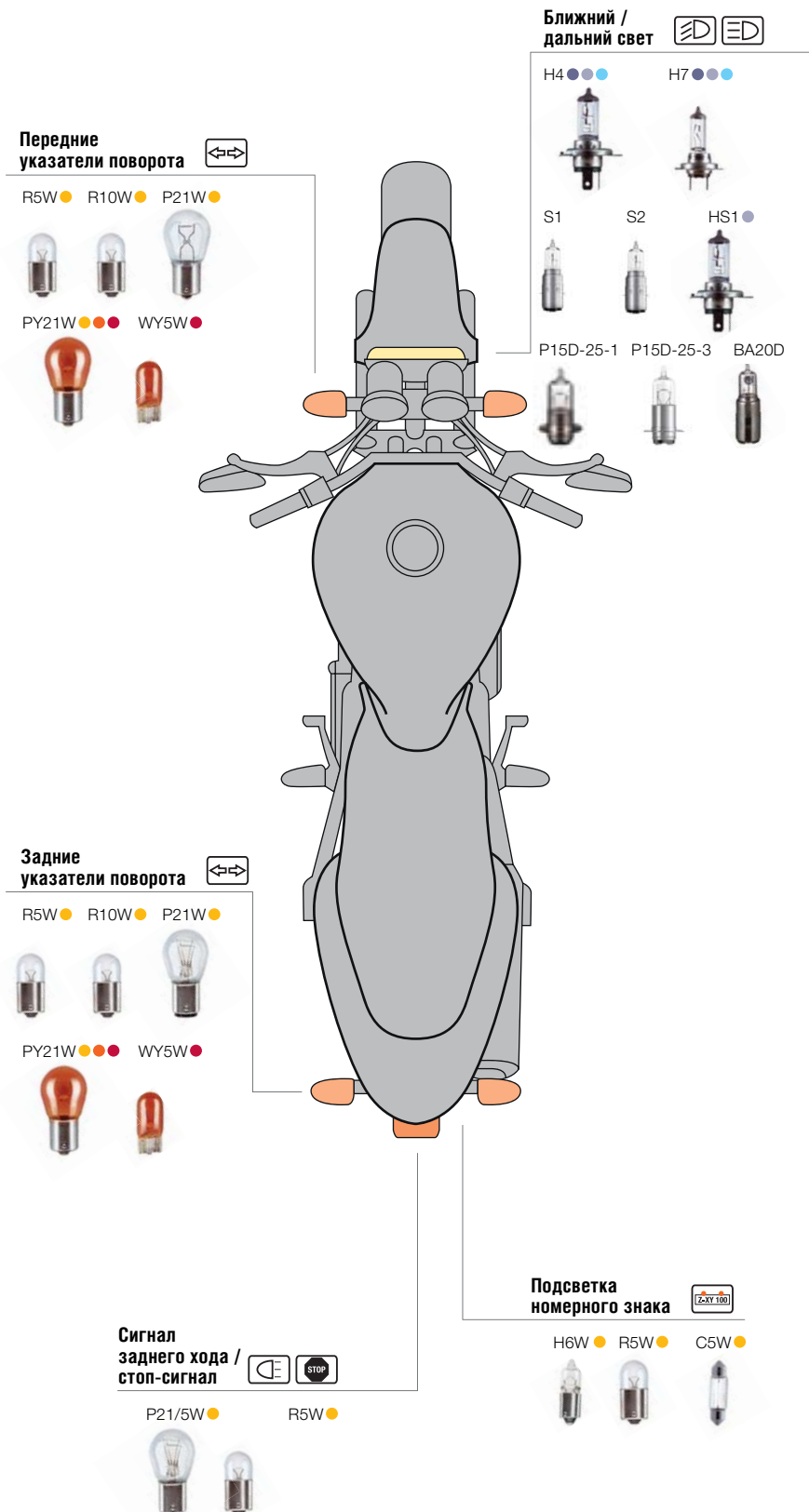

Галогенное освещение

- **NIGHT BREAKER® UNLIMITED** (стр. 34)
— На 110 % больше света на дороге¹⁾
- **SILVERSTAR® 2.0** (стр. 38)
— На 60% больше света на дороге¹⁾
- **COOL BLUE® INTENSE** (стр. 40)
— Голубовато-белый ксеноновый свет
- **FOG BREAKER®** (стр. 42)
— На 60% больше света в непогоду
- **DIADEM® CHROME** (стр. 44)
— Оранжевый цвет становится видимым при включении, в выключенном состоянии лампа почти незаметна
- **DIADEM®** (стр. 44)
— Лампы излучают оранжевый или красный свет
- **ULTRA LIFE** (стр. 46)
— До трех раз более длительный срок службы¹⁾
- **SUPER®** (стр. 48))
— На 30% больше света дороге¹⁾
- **ALLSEASON®** (стр. 50)
— Желтый всепогодный свет
- **NIGHT RACER® 110** (стр. 56)
— На 110% больше света на дороге¹⁾
- **NIGHT RACER® 50** (стр. 56)
— На 50% больше света¹⁾
- **X-RACER®** (стр. 58)
— Голубовато-белый ксеноновый свет
- **TRUCKSTAR® PRO** (стр. 60)
— На 110% больше света¹⁾

Ксеноновое освещение

- **XENARC® NIGHT BREAKER® UNLIMITED** (стр. 28)
— На 70% больше света на дороге²⁾
- **XENARC® COOL BLUE® INTENSE** (стр. 30)
— Цветовая температура – 5500 K

1) По сравнению со стандартными лампами.

2) По сравнению со стандартными ксеноновыми лампами.

ОАО «ОСРАМ»

115114, г. Москва,
ул. Летниковская, д. 11/10, стр. 1
Тел.: +7 (495) 935 7070
Факс: +7 (495) 935 7076
www.osram.ru
www.osram.com

