

О предприятии	4
Лента новостей	5
Внешний вид	7
Перечень продукции	8
Радиаторы охлаждения и интеркулера	8
Радиаторы отопления	14
Радиаторы кондиционера	16
Водяные насосы	18
Термостаты	19
Крышки радиатора и расширительного бачка	20
Приводные ремни	21
Ремни ГРМ	22
Краны отопителя	22
Датчики температуры и вентилятора	22
Индикаторы перегрева	23
Патрубки	23
Электровентиляторы	24
Муфты привода вентилятора	26
Масляные насосы	26
Поисковый каталог товаров	27
Дэу / Daewoo	27
ЗАЗ-Дэу / Zaz-Daewoo; ЗАЗ / ZAZ; Шевроле / Chevrolet	29
Опель / Opel; Киа / Kia	31
Хёндай / Hyundai	35
СсанЙонг / SsangYong	37
Рено / Renault	39
Форд / Ford; Фиат / Fiat; Крайслер-Додж / Chrysler-Dodge ;Ниссан / Nissan	41
Шкода / Skoda; Тойота / Toyota	43
Фольксваген / Volkswagen; Ауди / Audi; Сузуки / Suzuki; Мицубиси / Mitsubishi; Лада / Lada	45
ГАЗ / GAZ	46



УАЗ / UAZ _____	49
ИЖ / IZH; КАМАЗ / KAMAZ; ЗИЛ / ZIL; ПАЗ / PAZ; МАЗ / MAZ _____	51
 Карточки товаров _____	 53
Радиаторы охлаждения и интеркулера _____	53
Радиаторы отопления _____	73
Радиаторы кондиционера _____	77
Водяные насосы _____	81
Термостаты _____	85
Крышки радиатора и расширительного бачка _____	88
Краны отопителя _____	88
Датчики температуры и вентилятора _____	89
Приводные ремни _____	91
Ремни ГРМ _____	94
Патрубки _____	95
Трубопроводы кондиционера _____	98
Электровентильаторы _____	99
Муфты привода вентилятора _____	103
Индикаторы перегрева _____	104
Масляные насосы _____	104

Условные обозначения:



- новая продукция, впервые представленная в каталоге.



- изменение конструкции изделия (группы изделий). Приводится краткое описание изменений или ссылка на патент.

Компания LUZAR (Луганский завод автомобильных радиаторов) является российским лидером по производству и продаже радиаторов для отечественных автомобилей.

2003–2004 — НАЧАЛО ДЕЯТЕЛЬНОСТИ

Продукция LUZAR известна широкому кругу потребителей России с 2003 года, с момента реализации первого радиатора собственного производства. Выпуск радиаторов был налажен на передовом оборудовании фирмы SCHOLER (Германия) по оригинальной технологии «Софиго» для нужд быстроразвивающегося автомобильного завода «АвтоЗАЗ». В условиях широкомасштабного производства радиаторов стал возможным и выпуск продукции для вторичного рынка России.

2004–2005 — РАЗВИТИЕ «СИСТЕМЫ ОХЛАЖДЕНИЯ»

Продолжая развитие, компания LUZAR начала освоение других деталей системы охлаждения. Совместная работа со специалистами Санкт-Петербургского государственного политехнического университета позволила использовать наработанный за долгие годы опыт в области автомобильной техники. В результате исследований и испытаний были созданы образцы водяных насосов, термостатов, кранов отопителя, ставшие прототипами серийно выпускаемых деталей для а/м ВАЗ.

2006–2008 — ОСВОЕНИЕ НОВЫХ РЫНКОВ

Растущая потребность в радиаторах для массовых автомобилей иностранного производства привела к необходимости выпуска радиаторов и для «корейских» автомобилей. Начало было положено в 2006 году с освоением трех новых моделей радиаторов для автомобилей Chevrolet/Daewoo Lanos и Daewoo Nexia, а также одной модели радиатора кондиционера для Chevrolet/Daewoo Lanos. Указанные радиаторы были освоены для поставок на конвейеры автомобильных заводов «АвтоЗАЗ-Дэу» в Украине и «УзДэу» в Узбекистане, и оказались востребованы в том числе потребителями вторичного рынка.

2010 — НАЧАЛО ВЫПУСКА РАДИАТОРОВ ДЛЯ «НАРОДНЫХ» ИНОМАРКОВ

Выполнены планы по освоению типоразмеров охлаждающих сердцевин («Радиаторы II очереди» и «Радиаторы III очереди»), в результате чего производственная программа дополнена 31 радиатором охлаждения, 7 радиаторами отопителя. Также началось производство водяных насосов четырех новых моделей и вентиляторов трех моделей.

Открыта важная страница в деятельности компании LUZAR – начат выпуск радиаторов для наиболее распространенных в России импортных автомобилей Renault Logan и Ford Focus (I и II), которые были представлены потребителям в июне и декабре 2010 года соответственно.

2011–2013 — ЛОКАЛИЗАЦИЯ ПРОИЗВОДСТВА И АКТИВНЫЕ ПОСТАВКИ НА КОНВЕЙЕРЫ АВТОЗАВОДОВ

В 2011 году компания LUZAR выполнила важнейшую задачу – завершена организация и началось функционирование новой площадки по производству радиаторов в Санкт-Петербурге. Новый завод выпускает готовую продукцию с мая 2011 года; торжественные мероприятия, посвященные открытию, были приурочены к запуску третьей производственной линии и прошли в октябре. Открытие производства в Санкт-Петербурге преследовало две цели – удовлетворить возросший спрос в радиаторной продукции потребителей вторичного рынка и увеличить объемы поставок на первичный рынок (автозаводы).

Развитие производственных планов в этом направлении позволит компании LUZAR к 2015 года лидирующие позиции по объему реализации радиаторов в России.



ISO 9001:2000



Радиаторы охлаждения и отопления LUZAR (фирменное название Luzar Radiator — LR) обеспечивают теплообмен охлаждающей жидкости и окружающего воздуха и поддерживают необходимую температуру двигателя и салона.

Радиаторы кондиционера LUZAR (Luzar Radiator A/C — LRAC) обеспечивают теплообмен жидкости кондиционера (хладагента) с окружающей средой.

Радиаторы интеркулера LUZAR (OHB – охладители наддувочного воздуха) (Luzar Radiator InterCooler – LRIC) обеспечивают охлаждение наддувочного воздуха (воздуха, поступающего в турбину двигателя), повышая плотность воздуха, что влечет за собой значительное повышение КПД наддува.

Водяные насосы LUZAR (Luzar Water Pump — LWP) обеспечивают циркуляцию охлаждающей жидкости в системе охлаждения двигателя автомобиля.

Термостаты LUZAR (Luzar Thermostat — LT) предназначены для регулирования температуры охлаждающей жидкости в системе охлаждения автомобильных двигателей.

Крышки радиатора и расширительного бачка LUZAR (Luzar Lids — LL) предназначены для регулирования давления в системе охлаждения двигателя.

Ремни привода генератора и водяного насоса LUZAR (Luzar Belt — LB) предназначены для передачи крутящего момента водяному насосу и генератору.

Ремни газораспределительного механизма LUZAR (Luzar Timing Belt — LTB) предназначены для привода распределительных валов двигателя автомобиля.

Краны отопителя LUZAR (Luzar Valve — LV) предназначены для регулирования объема поступления охлаждающей жидкости в радиатор отопителя.

Датчики вентилятора и температуры LUZAR (Luzar Sensor — LS) предназначены для включения вентилятора охлаждения автомобиля и указания температуры охлаждающей жидкости.

Электровентиляторы LUZAR (Luzar Fan — LF) обеспечивают ускоренную циркуляцию воздуха через радиатор охлаждения и отопления.

Муфты привода вентилятора LUZAR (Luzar Electro-Magnetic Clutch – LEC или Luzar Visco Clutch – LVC) предназначены для принудительной передачи крутящего момента от приводного шкива к лопастям вентилятора.

Термопломбы LUZAR (Luzar Thermo Seal — LTS) предназначены для визуального контроля перегрева двигателя.

Масляные насосы LUZAR (Luzar Oil Pump — LOP) обеспечивают циркуляцию масла в системе смазки автомобиля.

Трубки охлаждения/отопления (Luzar Pipe – LP) и **Трубопроводы кондиционера** (Luzar Pipe airconditioner – LPa) выполняют роль трубопроводов охлаждающей жидкости хладагента в системе кондиционирования автомобиля.



Конструкция изделий защищена государственными патентами на полезную модель и промышленный образец.

АВГУСТ 2014

LUZAR принял участие в выставке «MIMS-2014»

с 25 по 28 августа 2014 года LUZAR принял участие в 18-ой Международной выставке «MIMS powered by Automechanika Moscow 2014». Данная выставка уже не первый год является событием номер один в индустрии автозапчастей, автокомпонентов и оборудования для технического обслуживания автомобилей, и по праву заслужила признание у профессионалов отрасли. Выставка проходила в ЦВК «Экспоцентре»; в этом году свои стенды представили 1612 компаний-участниц из 47 стран мира.

В рамках выставки была организована Конференция Дистрибьюторов, прошедшая на теплоходе «Москва-147» и включившая в себя как официальную, так и неофициальную части.



Радиаторы LUZAR признаны лучшими

LUZAR уже в третий раз завоевал 1-е место в премии «Мировые Автомобильные Компоненты - 2014» в номинации «Радиатор Года». 6 августа 2014 года в ЦВК «Экспоцентре» в рамках выставки MIMS Automechanika состоялась торжественная церемония вручения наград победителям этой ежегодной премии. Это некоммерческое мероприятие стало отличным и объективным инструментом для выявления действительно признанных лидеров производителей автокомпонентов.



СЕНТЯБРЬ 2014

LUZAR на AUTOTRANS-2014

С 8 по 11 сентября 2014 года на территории самого крупного выставочного центра Восточной Европы — МВЦ «Крокус Экспо» прошла международная выставка AUTOTRANS/грузовики/автобусы/спецтехника. В этой выставке приняла участие и Компания LUZAR.



Новинка LUZAR – печка для Hyundai Solaris!

Начались поставки радиаторов охлаждения LUZAR на комплектацию автомобилей «Приора». Напомним, что данный автомобиль остается на конвейере до 2018г.



LRh 08L4

ОКТАБРЬ 2014

Новинки: печки для автобусов

Компания LUZAR начала производство радиаторов отопителя для автобусов Нефаз, МАЗ, ПАЗ, ЛиАЗ, Волжанин. Данные печки ранее поставлялись на конвейеры автопроизводителей.



НОЯБРЬ 2014

Новая группа продукции – «ВЯЗКОСТНЫЕ МУФТЫ»

С ноября 2014г. потребителям предлагается вискомуфты привода вентилятора для автомобилей «ГАЗель-Бизнес» и КАМАЗ. Муфты поставляются в сборе с крыльчаткой. Эта программа дополняет «грузовую стратегию» LUZAR.



ДЕКАБРЬ 2014

Компания LUZAR презентовала свой легендарный календарь 2015!

В начале декабря компания LUZAR презентовала партнерам свой легендарный календарь на 2015 год. Календарь 2015 - стильный и лаконичный, как представитель особой классики он сохраняет верность традициям, демонстрируя особую женскую красоту рядом с уникальными и неповторимыми ретро автомобилями.

В наш век автомобили выпускают миллионами, и они не что иное, как средство передвижения. Ретро автомобили — это уникальные экземпляры, созданные в некоторых случаях в количестве нескольких тысяч штук, а иногда даже нескольких десятков. Это автомобили, о которых мечтали миллионы, и мечта эта была неосуществима. У каждой модели есть своя история и свои незабываемые случаи. Все эти особые чувства мы попытались отразить в нашем календаре.



История календаря LUZAR начинается в 2008 году, когда сотрудникам департамента PR и рекламы пришла в голову мысль о создании подарочного настенного календаря. Фотосессии LUZAR всегда славились смелостью: модели предстают в полуобнаженном или полностью обнаженном виде. Из года в год LUZAR совершенствует стиль фотографии, календарь выходит ограниченным тиражом и распространяется среди партнеров и друзей компании.

Превосходные качественные характеристики продукции LUZAR подтверждаются наличием удобной качественной упаковки, предохраняющей изделия от повреждений на пути от производства к потребителю.

Упаковка позволяет повысить визуальную привлекательность продукции для потребителей и выделить ее среди продукции других производителей.

Благодаря прекрасному стилистическому исполнению упаковки продукция имеет отличный товарный вид.

Упаковка различных видов изделий имеет разный внешний вид и габаритные размеры согласно специфике конкретных изделий. Стилистическое решение (дизайн) упаковки разных видов одинаковое.

УПАКОВКА «ШКАТУЛКА»

Используется для следующей продукции:
радиаторы охлаждения
и отопления алюминиевые
и медно-латунные,
некоторые виды масляных насосов.



УПАКОВКА «БЛИСТЕР»

Для крышек (пробок) радиатора и расширительного бачка, ремней ГРМ используется упаковка «Блистер» — прозрачная пластиковая упаковка с картонной основой. Картонная основа выполнена в общем стиле (имеет одинаковый дизайн) со всей упаковкой продукции LUZAR.



УПАКОВКА «КУБИЧЕСКАЯ»

Используется для следующей продукции:
водяные насосы, термостаты, краны отопителей.



УПАКОВКА «НАВЕРШИЕ»

Для патрубков (шлангов) и комплектов патрубков (шлангов) используется особый вид упаковки — полиэтиленовый рукав с картонным навершием. Картонное навершие выполнено в общем стиле (имеет одинаковый дизайн) со всей упаковкой продукции LUZAR.



УПАКОВКА «МИКРО»

Используется для следующей продукции:
датчики вентилятора и температуры.



УПАКОВКА «ТРЕУГОЛЬНАЯ»

Используется для следующей продукции:
некоторые виды масляных насосов.



УПАКОВКА «ОБЕРТКА»

Используется для следующей продукции: приводные ремни.



Наименование	Оригинал	Применяется для автомобилей	№ по каталогу	Рекомендуемая розничная цена, руб. с НДС*
--------------	----------	-----------------------------	---------------	---

Радиаторы охлаждения и интеркулера (ОНВ)

Радиаторы охлаждения ВАЗ / VAZ

Радиатор охл.медн. с крышкой	LRc 0101c	2101	2101-1301012M	3610
Радиатор охл.алюм.	LRc 0106	2106	2106-1301012	1470
Радиатор охл.алюм. SPORT несборн. (теплоотдача +25%)	LRc 0106b	2106	2106-1301012-51П	2260
Радиатор охл.медн. с крышкой	LRc 0103c	2103	2103-1301012M	3610
Радиатор охл.алюм.универсальный	LRc 01070	2104-07	21070-1301012-50	1470
Радиатор охл.алюм. SPORT унив.несборн. (теплоотдача +25%)	LRc 01070b	2104-07	21070-1301012-51П	2260
Радиатор охл.медн. унив. с крышкой	LRc 01070c	2105, 2107	21070-1301012M	3610
Радиатор охл.алюм.инж.	LRc 01082	21082	21082-1301012	1430
Радиатор охл.алюм.универсальный	LRc 01080	2108-21099	21080-1301012-50	1430
Радиатор охл.алюм. SPORT унив.несборн. (теплоотдача +25%)	LRc 01080b	2108	21080-1301012-51П	2260
Радиатор охл.алюм.	LRc 01213	21213	21213-1301012	1810
Радиатор охл.алюм.	LRc 01214	21214	21214-1301012	1960
Радиатор охл.алюм.инж.	LRc 0112	2112	2112-1301012-10	1470
Радиатор охл.алюм.универсальный	LRc 01120	2110-12	21120-1301012-50	1500
Радиатор охл.алюм. SPORT унив.несборн. (теплоотдача +25%)	LRc 01120b	2110	21120-1301012-51П	2260
Радиатор охл.алюм.	LRc 0226	2126	2126-1301012-01	1500
Радиатор охл.алюм.	LRc 0410	Таврия	1102-1301012	1360
Радиатор охл. алюм.	LRc 0111	Ока	1111-1301012	1150
Радиатор охл.алюм.	LRc 0123	2123 Шеви	2123-1301012	1920
Радиатор охл. алюм. инж.	LRc 01073	21073	21073-1301012	1890
Радиатор охл. алюм.	LRc 0241	2141	2141-1301012	1920
Радиатор охл. алюм.	LRc 0118	Калина	1118-1301012	1890
Радиатор охл.алюм.несборный	LRc 01182b	Калина А/С	11190-1300010-40П	4600
Радиатор охл.алюм.	LRc 0127	2170 Приора	2170-1301012	1690
Радиатор охл.алюм.несборный	LRc 01270b	Приора-Halla	2170-1301012-51П	4540
Радиатор охл.алюм.несборный	LRc 01272b	Приора-Panasonic	2172-1300010-40П	4600
Радиатор охл.алюм.несборный	LRc 0190b	Гранта	21900-1300010-01	4740
Радиатор охл.алюм.несборный	LRc 0192b	Гранта А/С	21900-1300008-11	5640
Радиатор охл.алюм.несборный	LRc 01192b	Гранта АКПП	21902-1300008-11	6520
Радиатор охл. алюм. универсальный сборный плоскоовальная трубка	LRc 01900	Гранта А/С±	21900-1300010-01 (21900-1300008-11)	3620

Радиаторы охлаждения ГАЗ / GAZ

Радиатор охл.алюм.несборный	LRc 0310b	ГАЗ 3110	3110-1301012П	3250
Радиатор охл.медно-латун.	LRc 0310c	ГАЗ 3110	3110-1301012M	5770
Радиатор охл.алюм.несборный до 1999г.	LRc 0302b	ГАЗель (до 1999г.)	3302-1301012П	3250
Радиатор охл.медно-латун. до 1999г.	LRc 0302c	ГАЗель (до 1999г.)	3302-1301012M	5550
Радиатор охл.алюм.несборный с 1999г.	LRc 0342b	Соболь (с 1999г.)	330242-1301012П	3200
Радиатор охл.медно-латун. с 1999г.	LRc 0342c	Соболь (с 1999г.)	330242-1301012M	5540
Радиатор охл.алюм.несборный	LRc 03027b	ГАЗель-Бизнес	33027-1301012-10П	4940
Радиатор охл.алюм.несборный	LRc 03028b	ГАЗель-Бизнес Cummins	073-1301012П	8110
ОНВ (радиатор интеркулера)	LRIC 03028	ГАЗель-Бизнес Cummins	073-1172012	7100
Радиатор охл.алюм.	LRc 0346	Siber Volga	5017619AA	3620
Радиатор охл.алюм.	LRc 0322b	ГАЗель-Next	2122-1301010 (A21R22-1301010)	4640

ПЕРЕЧЕНЬ ПРОДУКЦИИ

Наименование	Оригинал	Применяется для автомобилей	№ по каталогу	Рекомендуемая розничная цена, руб. с НДС*
Радиаторы охлаждения и интеркулера (ОНВ)				
ОНВ (радиатор интеркулера)	LRIC 0322	ГАЗель-Next	2122-1172012 (A21R22-1172012)	7100
Радиатор охл.алюм.несборный	LRc 03104b	Валдай ММЗ	33104-1301010 (33104-1301010П)	8780
ОНВ (радиатор интеркулера)	LRIC 03104	Валдай ММЗ	33104-1172012 (A055.00.000)	8260
Радиатор охл.алюм.несборный	LRc 03106b	Валдай Cummins	33106-1301010 (33104-1301010П)	10230
Радиатор охл.алюм.несборный	LRc 0337b	ГАЗ 3307	3307-1301012П	7310
Радиатор охл.алюм.несборный	LRc 0353b	ГАЗ 52, 53	53-1301012П	7500
Радиатор охл.алюм.несборный	LRc 0366b	ГАЗ 66	66-1301012П	9860
Радиатор охл.алюм.несборный	LRc 0332b	ПАЗ 3205, 4230	3205-1301012П	8640
ОНВ (радиатор интеркулера)	LRIC 0308	ГАЗ 3308	33081-1172012	6530
Радиаторы охлаждения УАЗ / UAZ				
Радиатор охл.алюм.несборный	LRc 0347b	УАЗ 3741	3741-1301012П	5940
Радиатор охл.алюм.несборный	LRc 0360b	УАЗ 3160	3160-1301012П	6510
Радиатор охл.алюм.несборный	LRc 0363b	УАЗ А/С	31631-1301012П	6490
ОНВ (радиатор интеркулера)	LRIC 0363	УАЗ D	3163-1172012 (3163-10-1173050-00)	5600
Радиаторы охлаждения КАМАЗ / KAMAZ				
Радиатор охл.алюм.несборный	LRc 0723b	КАМАЗ 5320	5320-1301010 (5320-1301012П)	10480
Радиатор охл.алюм.несборный	LRc 0715b	КАМАЗ 54115 (Евро-1, 2)	54115-1301010 (54115-1301012П)	11250
ОНВ (радиатор интеркулера)	LRIC 0723	КАМАЗ 5320	53205-1170300 (53205-1172010)	13600
Радиатор охл.алюм.несборный	LRc 0765b	КАМАЗ 6520	6520-1301010 (6520-1301012П)	17900
ОНВ (радиатор интеркулера)	LRIC 0765	КАМАЗ 6520	6520-1170300	18930
Радиатор охл.алюм.несборный	LRc 0708b	КАМАЗ 4308	4308-1301010	11690
Радиатор охл.алюм.несборный	LRc 07651b	КАМАЗ 65115	65115M-1301010-22	14610
Радиаторы охлаждения ЗИЛ / ZIL				
Радиатор охл.алюм.несборный	LRc 06301b	ЗИЛ Бычок	5301-1301010 (5301-1301012П)	6740
Радиатор охл.алюм.несборный	LRc 06331b	ЗИЛ 4331	4331-1301010	12610
Радиаторы охлаждения Дэу / Daewoo				
Радиатор охл.алюм.сборн.	LRc 05470	Nexia MT	96144847	2310
Радиатор охл.алюм.несборн.универс.	LRc DWNx94147	Nexia MT	96144847	3080
Радиатор охл.алюм.несборн.универс.	LRc DWNx94370	Nexia AT	96144570	3620
Радиатор охл.алюм.несборн.универс.	LRc DWEs94248	Espero AT	96182648	3810
Радиатор охл.алюм.несборн.универс.	LRc DWEs94147	Espero MT	96143947	3250
Радиатор охл.алюм.несборн.	LRc DWLg97102	Leganza/Nubira MT	96351102	3250
Радиатор охл.алюм.несборн.	LRc DWLg97203	Leganza/Nubira AT	96351103	3810
Радиатор охл.алюм.несборн.	LRc DWMz98162	Matiz (98-00) MT	96314162	2280
Радиатор охл.алюм.несборн.	LRc DWMz98233	Matiz (98-00) AT	96325333	3540
Радиатор охл.алюм.несборн.	LRc DWMz01141	Matiz (01-) M/A	96322941	2170

Наименование	Оригинал	Применяется для автомобилей	№ по каталогу	Рекомендуемая розничная цена, руб. с НДС*
--------------	----------	-----------------------------	---------------	---

Радиаторы охлаждения и интеркулера (ОНВ)

Радиаторы охлаждения Шевроле / Chevrolet

Радиатор охл. алюм.	LRc 01083	Sens 1.3	2301-1301012-20TF6960-1301012	1900
Радиатор охл. алюм.сборн.	LRc 0561	Lanos A/C	(96182261)	2340
Радиатор охл. алюм.сборн.	LRc 0563	Lanos	TF69Y0-1301012 (96351263)	2210
Радиатор охл. алюм.несборн.	LRc 0561b	Lanos A/C	96182261	2980
Радиатор охл. алюм.несборн.	LRc CHLs02260	Lanos AT	96182260	3880
Радиатор охл. алюм.несборн.	LRc 0563b	Lanos	96351263	2800
Радиатор охл. алюм.несборн.	LRc 0461b	Chance 1.3 A/C	96182261-10	4050
Радиатор охл. алюм.несборн.	LRc 04164b	Chance 1.4 AT	TA69W0-1301012	6290
Радиатор охл. алюм.несборн.	LRc CHSp05175	Spark/Matiz (05-)	96591475	3020
Радиатор охл. алюм.несборн.	LRc 05141	Spark M300 (11-)	96676341	4240
Радиатор охл. алюм.несборн.	LRc CHAv05175	Aveo MT	96443475	2200
Радиатор охл. алюм.несборн.	LRc CHAv05224	Aveo AT	96536524	3080
Радиатор охл. алюм.несборн.	LRc CHAv05226	Aveo AT (A/C)	96536526	3380
Радиатор охл. алюм.несборн.	LRc CHAv05125	Aveo MT (A/C)	96536525	2470
Радиатор охл. алюм.несборн.	LRc 0581	Aveo T255 1.4 MT	96992881	5210
Радиатор охл. алюм.несборн.	LRc 05180	Aveo T255 1.4 AT	96992880	5400
Радиатор охл. алюм.несборн.	LRc 0587	Aveo T255 1.2 MT	96817887	4850
Радиатор охл. алюм.несборн.	LRc 0595	Aveo T300 MT	95460095	4700
Радиатор охл. алюм.несборн.	LRc 05196	Aveo T300 AT	95460096	6180
Радиатор охл. алюм.несборн.	LRc CHLt04178	Lacetti MT	96553378	3150
Радиатор охл. алюм.несборн.	LRc CHLt04244	Lacetti AT	96553244	3670
Радиатор охл. алюм.несборн.	LRc 0551	Cruze (09-) 1.6 MT	13267651	5580
Радиатор охл. алюм.несборн.	LRc 05153	Cruze (09-) 1.6 AT	13267653	5890
Радиатор охл. алюм.несборн.	LRc 0550	Cruze/AstraJ (09-) 1.8 MT	13267650	4240
Радиатор охл. алюм.несборн.	LRc 05152	Cruze/AstraJ (09-) 1.8 AT	13267652	4510
Радиатор охл. алюм.несборн.	LRc 0576	Epica MT	96887351	4360
Радиатор охл. алюм.несборн.	LRc 05177	Epica AT	96887352	4930
Радиатор охл. алюм.несборн.	LRc 0543	Captiva/Antara G MT	20777047	6120
Радиатор охл. алюм.несборн.	LRc 05142	Captiva/Antara G AT	20777042	6830
Радиатор охл. алюм.несборн.	LRc 0545	Captiva/Antara D MT	20777045	6330
Радиатор охл. алюм.несборн.	LRc 05146	Captiva/Antara D AT	20777046	7820
Радиатор охл. алюм.несборн.	LRc 0591	Cobalt (13-) MT	95460093	7180
Радиатор охл. алюм.несборн.	LRc 05194	Cobalt (13-) AT	95460094	7130
Радиатор охл. алюм.несборн.	LRc 05122	Malibu (11-)/Insignia (08-)	13241722	5720

Радиаторы охлаждения Опель / Opel

Радиатор охл. алюм.несборн.	LRc 21165	Astra H (04-) 1.2/1.4	1300265	4050
Радиатор охл. алюм.несборн.	LRc 2166	Astra H (04-) 1.6/1.8 MT	1300266	3650
Радиатор охл. алюм.несборн.	LRc 21185	Astra H (04-) 1.6/1.8 AT	1300285	4050
Радиатор охл. алюм.несборн.	LRc 2180	Vectra B (95-) MT	1300185	3400
Радиатор охл. алюм.несборн.	LRc 21160	Vectra B (95-) AT	1300180	4170
Радиатор охл. алюм.несборн.	LRc 2144	Vectra C (02-) MT	1300244	4430
Радиатор охл. алюм.несборн.	LRc 2126	Insignia (08-) 1.6T/1.8i MT	13241726	5330
Радиатор охл. алюм.несборн.	LRc 2125	Insignia (08-) 2.0D MT	13241725	4960

Наименование	Оригинал	Применяется для автомобилей	№ по каталогу	Рекомендуемая розничная цена, руб. с НДС*
Радиаторы охлаждения и интеркулера (ОНВ)				
Радиатор охл.алюм.несборн.	LRc 21124	Insignia (08-) 2.0D AT	13241724	5930
Радиатор охл.алюм.несборн.	LRc 21129	Insignia (08-) 2.0T	13241729	4640
Радиаторы охлаждения Kia / Kia				
Радиатор охл.алюм.несборн.	LRc KIPc04200	Picanto AT	25310-07100	3240
Радиатор охл.алюм.несборн.	LRc KIPc04100	Picanto MT	25310-07000	2860
Радиатор охл.алюм.несборн.	LRc KIRi05110	Rio (02-) MT	25310-FD010	3430
Радиатор охл.алюм.несборн.	LRc KIRi05200	Rio (02-) AT	25310-FD000	4060
Радиатор охл.алюм.несборн.	LRc KIRi05100	Rio (05-) MT	25310-1G000	3970
Радиатор охл.алюм.несборн.	LRc KIRi05210	Rio (05-) AT	25310-1G100	4290
Радиатор охл.алюм.несборн.	LRc KISp963A2	Spectra MT	0K2A1-15-200E	4130
Радиатор охл.алюм.несборн.	LRc KISp962F2	Spectra AT	0K2A2-15-200F	4550
Радиатор охл.алюм.несборн.	LRc KICd07110	CEE'D MT	25310-1H010	3360
Радиатор охл.алюм.несборн.	LRc KICd07250	CEE'D AT	25310-1H050	3820
Радиатор охл.алюм.несборн.	LRc 08X0	CEED/Elantra (11-) MT	25310-3X010	4960
Радиатор охл.алюм.несборн.	LRc 081X3	CEED/Elantra (11-) AT	25310-3X100	4390
Радиатор охл.алюм.несборн.	LRc KICe04100	Cerato (04-) MT	25310-2F000	3670
Радиатор охл.алюм.несборн.	LRc KICe04210	Cerato (04-) AT	25310-2F010	4280
Радиатор охл.алюм.несборн.	LRc 08M1	Cerato (09-) MT	25310-1M000	4060
Радиатор охл.алюм.несборн.	LRc 081M1	Cerato (09-) AT	25310-1M100	4320
Радиатор охл.алюм.несборн.	LRc KISo02150	Sorento (02-) 2.5D MT	25310-3E030	4430
Радиатор охл.алюм.несборн.	LRc KISo02200	Sorento (02-) 2.5D AT	25310-3E300	4890
Радиатор охл.алюм.несборн.	LRc KISo02370	Sorento (02-) 3.5i AT	25310-3E170	5820
Радиатор охл.алюм.несборн.	LRc 08E1	Sorento (06-) 2.5TCi MT	25310-3E710	5050
Радиатор охл.алюм.несборн.	LRc 081E3	Sorento (06-) 2.5TCi AT	25310-3E730	5720
Радиатор охл.алюм.несборн.	LRc 08P1	Sorento (09-)/Sante Fe (12-) D MT	25310-2P100	7140
Радиатор охл.алюм.несборн.	LRc 081P3	Sorento (09-)/Sante Fe (12-) D AT	25310-2P300	8260
Радиатор охл.алюм.несборн.	LRc 08P5	Sorento (09-)/Sante Fe (12-) G MT	25310-2P500	5630
Радиатор охл.алюм.несборн.	LRc 081P7	Sorento (09-)/Sante Fe (12-) G AT	25310-2P700	5850
Радиатор охл.алюм.несборн.	LRc 08FA	Carens (99-) MT	0K2FA-15-200 (0K2FA-15-200A, 0K2FT-15-200A)	4500
Радиатор охл.алюм.несборн.	LRc 081FB	Carens (99-) AT	0K2FB-15-200 (0K2FY-15-200, 0K2JC-15-200, 0K2JC-15-200A)	5010
Радиатор охл.алюм.несборн.	LRc 08C5	Carnival (98-) 2.5i MT	0K55C-15-200 (0K55C-15-200A, 0K55C-15-200B)	4540
Радиатор охл.алюм.несборн.	LRc 08158	Carnival (98-) 2.5i AT	0K558-15-200 (0K558-15-200A, 0K558-15-200B)	5080
Радиатор охл.алюм.несборн.	LRc 0812	Sportage I (99-) MT	0K011-15-200A (0K012 15 200A, 0K00F 15 200)	4440
Радиатор охл.алюм.несборн.	LRc 08122	Sportage I (99-) AT	0K015-15-200A (0K022 15 200A, 0K00G 15 200)	4850
Радиатор охл.алюм.несборн.	LRc 08Y5	SportageIII/iX35 (10-) G MT	25310-2Y500	4590
Радиатор охл.алюм.несборн.	LRc 081Y5	SportageIII/iX35 (10-) G AT	25310-2Y510	4850
Радиатор охл.алюм.несборн.	LRc 08Y0	SportageIII/iX35 (10-) D MT	25310-2Y000	5040
Радиатор охл.алюм.несборн.	LRc 081Y0	SportageIII/iX35 (10-) D AT	25310-2Y010	5240
Радиатор охл.алюм.несборн.	LRc 08K2	Soul (09-) MT	25310-2K000	3310
Радиатор охл.алюм.несборн.	LRc 081K2	Soul (09-) AT	25310-2K250	3670
Радиаторы охлаждения Хёндай / Hyundai				
Радиатор охл.алюм.несборн.	LRc HUAc94125	Accent (94-) MT	25310-22025	3090
Радиатор охл.алюм.несборн.	LRc HUAc94270	Accent (94-) AT	25310-22070	3350

Наименование	Оригинал	Применяется для автомобилей	№ по каталогу	Рекомендуемая розничная цена, руб. с НДС*
--------------	----------	-----------------------------	---------------	---

Радиаторы охлаждения и интеркулера (ОНВ)

Радиатор охл.алюм.несборн.	LRc HUAc94150	Accent (99-) MT	25310-25050	1730
Радиатор охл.алюм.несборн.	LRc HUAc99240	Accent (99-) AT	25310-25400	3360
Радиатор охл.алюм.несборн.	LRc HUAc05350	Accent (05-) AT	25310-1E050	4430
Радиатор охл.алюм.несборн.	LRc HUEI00210	Elantra (00-) AT	25310-2D010	3310
Радиатор охл.алюм.несборн.	LRc HUEI00100	Elantra (00-) MT	25310-2D000	2900
Радиатор охл.алюм.несборн.	LRc HUEI00150	Elantra (00-) 2.0 MT	25310-2D500	3200
Радиатор охл.алюм.несборн.	LRc HUEI00251	Elantra (00-) 2.0 AT	25310-2D510	4170
Радиатор охл.алюм.несборн.	LRc HUEI001D1	Elantra (00-) 2.0/2.7 MT	25310-2D100	3000
Радиатор охл.алюм.несборн.	LRc HUEI002D2	Elantra (00-) 2.0 AT	25310-2D110	3580
Радиатор охл.алюм.несборн.	LRc HUGz02110	Getz (02-) MT	25310-1C100	3170
Радиатор охл.алюм.несборн.	LRc HUGz02235	Getz (02-) AT	25310-1C350	4060
Радиатор охл.алюм.несборн.	LRc HUGz02320	Getz (02-) 1.3 MT	25310-1C200	2730
Радиатор охл.алюм.несборн.	LRc HUSo98101	Sonata EF (98-) MT	25310-38001	3050
Радиатор охл.алюм.несборн.	LRc HUSo98250	Sonata EF (98-) AT	25310-38050	3620
Радиатор охл.алюм.несборн.	LRc HUSo05380	Sonata NF (05-) AT	25310-3K180	4770
Радиатор охл.алюм.несборн.	LRc HUSo05140	Sonata NF (05-) MT	25310-3K140	4440
Радиатор охл.алюм.несборн.	LRc 08S0	Sonata YF/Optima (10-) M	25310-3S000	4290
Радиатор охл.алюм.несборн.	LRc 081S6	Sonata YF/Optima (10-) A	25310-3S600	4740
Радиатор охл.алюм.несборн.	LRc KIS04380	Tucson/Sportage (04-) M/A	25310-2E800	4510
Радиатор охл.алюм.несборн.	LRc KIS04350	Tucson/Sportage (04-) CRDi	25310-2E700	4130
Радиатор охл.алюм.несборн.	LRc HUSf00250	Santa Fe (00-) AT	25310-26050	3970
Радиатор охл.алюм.несборн.	LRc HUSf00180	Santa Fe (00-) MT	25310-26000	3560
Радиатор охл.алюм.несборн.	LRc HUSf06320	Santa Fe (06-) M/A	25310-2B200	5160
Радиатор охл.алюм.несборн.	LRc HUMx01101	Matrix (01-) MT	25310-17001	4580
Радиатор охл.алюм.несборн.	LRc HUMx01200	Matrix (01-) AT	25310-17100	4710
Радиатор охл.алюм.несборн.	LRc HUPr96100	H-1 Starex (96-) MT	25310-4A100	4290
Радиатор охл.алюм.несборн.	LRc HUPr96250	H-1 Starex (96-) AT	25310-4A150	4710
Радиатор охл.алюм.несборн.	LRc 08B4	H-100 Porter (96-)	25310-4B001 (25300-4B100)	4510
Радиатор охл.алюм.несборн.	LRc 08A3	Trajet (00-) 2.0/2.4/2.7 MT	25310-3A000 (25310-3A100, 25310-3A101)	4480
Радиатор охл.алюм.несборн.	LRc 081A3	Trajet (00-) 2.0/2.4/2.7 AT	25310-3A200 (25310-3A201, 25310-3A202)	4600
Радиатор охл.алюм.несборн.	LRc 08L4	Solaris/Rio (10-) MT	25310-1R000	3700
Радиатор охл.алюм.несборн.	LRc 081L4	Solaris/Rio (10-) AT	25310-1R050	4320

Радиаторы охлаждения СсанЙонг / SsangYong

Радиатор охл.алюм.несборн.	LRc 1731	Rexton (02-) 2.3i/2.9D M/A	21310-08223, 21310-08131	6080
Радиатор охл.алюм.несборн.	LRc 1725	Rexton (02-) 2.7Xdi	21310-08250	7590
Радиатор охл.алюм.несборн.	LRc 1750	Kyron/Actyon MT	21310-09151	5720
Радиатор охл.алюм.несборн.	LRc 17130	Kyron/Actyon AT	21310-31230	6390

Радиаторы охлаждения Рено / Renault

Радиатор охл.алюм.сборн.	LRc RELo04382	Logan A/C (04-)	7700428082	1730
Радиатор охл.алюм.сборн.	LRc RELo04334	Logan (04-)	7700838134	1460
Радиатор охл.алюм.несборн.	LRc RELo08139	Logan/Largus A/C (08-)	8200735039	3050
Радиатор охл.алюм.несборн.	LRc 0938	Logan/Largus (08-)	8200735038	3000
Радиатор охл.алюм.несборн.	LRc 09198	Logan/Largus (08-) M/A	21410-0598R	5240
Радиатор охл.алюм.несборн.	LRc 0978	Logan II (12-)	21410-0078R	4480

Наименование	Оригинал	Применяется для автомобилей	№ по каталогу	Рекомендуемая розничная цена, руб. с НДС*
Радиаторы охлаждения и интеркулера (ОНВ)				
Радиатор охл.алюм.несборн.	LRc 0950	Duster 1.5dCi	8200880550	6430
Радиатор охл.алюм.сборн.	LRc 0942	Megane I (98-) A/C +	7700425842	2400
Радиатор охл.алюм.сборн.	LRc 0935	Megane I (95-) A/C-	7700838135	3080
Радиатор охл.алюм.несборн.	LRc 0902	Megane III (08-) 1.5dCi	21410-0002R	5670
Радиатор охл.алюм.несборн.	LRc 0914	Fluence 1.6i	21410-0014R	5620
Радиаторы охлаждения Форд / Ford				
Радиатор охл.алюм.несборн.	LRc FDFs98111	Focus I (98-05) A/C	1093711	3440
Радиатор охл.алюм.несборн.	LRc FDFs98113	Focus I (98-05)	1132658	2800
Радиатор охл.алюм.несборн.	LRc FDFs98258	Focus I (98-05) AT	1093458	3830
Радиатор охл.алюм.несборн.	LRc FDFs03392	Focus II (03-) A/C	1305492	3750
Радиатор охл.алюм.несборн.	LRc 1075	Focus III	1727475	4740
Радиатор охл.алюм.несборн.	LRc 1031	Fusion/Fiesta	1325831 (1206550, 2S6H-8005BA)	3000
Радиатор охл.алюм.несборн.	LRc 1070	Mondeo III (00-) G	1115770	3160
Радиатор охл.алюм.несборн.	LRc 1063	Mondeo III (00-) D	1315633	3890
Радиатор охл.алюм.несборн.	LRc 10JE	Transit (00-) A/C	4596740	4240
Радиатор охл.алюм.несборн.	LRc 10BD	Transit (00-)	4596701	3500
Радиаторы охлаждения Тойота / Toyota				
Радиатор охл.алюм.несборн.	LRc 1915	Carina E (92-)	16400-15570	3160
Радиатор охл.алюм.несборн.	LRc 19D0	Corolla (01-) MT	16400-0D200	3270
Радиатор охл.алюм.несборн.	LRc 191D2	Corolla (01-) AT	16400-0D220	3560
Радиатор охл.алюм.несборн.	LRc 1903	Avensis (97-) 2.0i (3SFE) MT	16400-03180	3890
Радиатор охл.алюм.несборн.	LRc 1922	RAV 4 (00-) MT	16400-22120, 16400-22121, 16400-28130	3850
Радиатор охл.алюм.несборн.	LRc 19128	RAV 4 (00-) AT	16400-28140, 16400-28190, 16400-28460	4440
Радиатор охл.алюм.несборн.	LRc 19160	RAV 4 (06-) 2.0i	16400-28560	5670
Радиатор охл.алюм.несборн.	LRc 19120	RAV 4 (06-) 2.4i	16400-31420	5820
Радиатор охл.алюм.несборн.	LRc 1970	Camry (01-) MT	16400-28270, 16400-28271	3500
Радиатор охл.алюм.несборн.	LRc 19180	Camry (01-) AT	16400-28280, 16400-28281	3730
Радиатор охл.алюм.несборн.	LRc 1918	Camry (07-) MT	16400-28641	5210
Радиатор охл.алюм.несборн.	LRc 19118	Camry (07-) AT	16400-28631	5830
Радиатор охл.алюм.несборн.	LRc 1950	Land Cruiser 100 (98-)	16400-50210	10750
Радиаторы охлаждения Ниссан / Nissan				
Радиатор охл.алюм.несборн.	LRc 14F9	Primera P11 (96-)	21410-9F500	3270
Радиатор охл.алюм.несборн.	LRc 14FC	Almera Classic (05-) MT	21400-95F0C	3820
Радиатор охл.алюм.несборн.	LRc 141FE	Almera Classic (05-) AT	21400-95F0E	4240
Радиатор охл.алюм.несборн.	LRc 14BM	Almera N16 (00-) MT	21410-BM400	3540
Радиатор охл.алюм.несборн.	LRc 141BM	Almera N16 (00-) AT	21460-BM700	3820
Радиатор охл.алюм.несборн.	LRc 14AX	Micra/Note MT	21410-AX600	3250
Радиатор охл.алюм.несборн.	LRc 141AX	Micra/Note AT	21460-AX800	3560
Радиатор охл.алюм.несборн.	LRc 14H8	X-Trail (01-) MT	21410-8H900	5090
Радиатор охл.алюм.несборн.	LRc 141H8	X-Trail (01-) AT	21460-8H900	5280
Радиатор охл.алюм.несборн.	LRc 141G4	X-Trail (07-) M/A	21400-JG300	4600

Наименование	Оригинал	Применяется для автомобилей	№ по каталогу	Рекомендуемая розничная цена, руб. с НДС*
--------------	----------	-----------------------------	---------------	---

Радиаторы охлаждения и интеркулера (ОНВ)

Радиатор охл.алюм.несборн.	LRc 14EL	Tiida MT	21410-EL000	3400
Радиатор охл.алюм.несборн.	LRc 141ED	Tiida AT	21460-ED100	3820
Радиатор охл.алюм.несборн.	LRc 149JD	Qashqai 2.0i CVT	21400-JD900	5540
Радиатор охл.алюм.несборн.	LRc 141N9	Teana J32 (08-)	21460-JN90A	6490

Радиаторы охлаждения Фиат / Fiat

Радиатор охл.алюм.сборн.	LRc 1661	Albea A/C+	46819261	2550
Радиатор охл.алюм.сборн.	LRc 1609	Albea A/C-	46449096	7680
Радиатор охл.алюм.несборн.	LRc 1650	Ducato (94-)	71735350	3620
Радиатор охл.алюм.несборн.	LRc 1680	Ducato (06-)	1340359080	4710

Радиаторы охлаждения Мицубиси / Mitsubishi

Радиатор охл.алюм.несборн.	LRc 11157	Lancer IX (03-)	MR 968857	4010
Радиатор охл.алюм.несборн.	LRc 11197	Lancer X (07-)	1350A297	4250
Радиатор охл.алюм.несборн.	LRc 11135	Outlander (03-) M/A	MN 156319	4390

Радиаторы охлаждения Шкода / Skoda

Радиатор охл.алюм.	LRc 18QR	Fabia A/C+	6Q0.121.253R	2110
Радиатор охл.алюм.сборн.	LRc 18QJ	Fabia A/C-	6Q0.121.253J	1690
Радиатор охл.алюм.несборн.	LRc 1811J	Superb/Passat B5	5K0.121.251J	4430
Радиатор охл.алюм.сборн.	LRc 1853	Polo (10-)/Rapid (11-)	6R0.121.253	3460

Радиаторы отопления

Радиаторы отопления ВАЗ / VAZ

Радиатор отоп.алюм.	LRh 0108	2108	2108-8101060	620
Радиатор отоп.алюм.COMFORT несборный (теплоотдача +30%)	LRh 0108b	2108	2108-8101060-51П	1120
Радиатор отоп.алюм.	LRh 0106	2104-07	2106-8101060	600
Радиатор отоп.алюм.COMFORT несборный (теплоотдача +30%)	LRh 0105b	2104-07	2105-8101060-51П	1230
Радиатор отоп.алюм.	LRh 0110	2110-12	2110-8101060	620
Радиатор отоп.алюм.COMFORT несборный (теплоотдача +30%)	LRh 0110b	2110-12	2110-8101060-51П	1120
Радиатор отоп.алюм.	LRh 0111	2110-12 н/о	2111-8101060	660
Радиатор отоп.алюм.COMFORT несборный (теплоотдача +30%)	LRh 0111b	2110-12 н/о	2111-8101060-51П	1230
Радиатор отоп.алюм.	LRh 0226	2126	2126-8101060-01	660
Радиатор отоп.алюм.	LRh 0123	2123 Шеви	2123-8101060	660
Радиатор отоп.алюм.	LRh 0118	Калина	1118-8101060	660
Радиатор отоп.алюм.	LRh 0241	2141	2141-8101060	740
Радиатор отоп.алюм. (узкий)	LRh 0101	2101	2101-8101060	590
Радиатор отоп.алюм.COMFORT несборн. (узк.) (теплоотдача +30%)	LRh 0101b	2101-07	2101-8101060-51П	1230
Радиатор отоп.медн.3-х рядн.	LRh 0101c	2101	2101-8101060M	2140
Радиатор отоп.алюм.несборный	LRh 0127b	Приора А/С	2170-8101060-10 (2172-8101060)	1410
Радиатор отоп.алюм.несборный	LRh 01182b	Калина, Приора А/С	2170-8101060	1720
Радиатор отоп.алюм.несборный	LRh 0190b	Гранта	21900-8101060-00	1720

Наименование	Оригинал	Применяется для автомобилей	№ по каталогу	Рекомендуемая розничная цена, руб. с НДС*
--------------	----------	-----------------------------	---------------	---

Радиаторы отопления

Радиаторы отопления ГАЗ / GAZ

Радиатор отоп.алюм. 16мм	LRh 0302	ГАЗель	3302-8101060	660
Радиатор отоп.медн.3-х рядн.16мм	LRh 0302c	ГАЗель	3302-8101060M	2140
Радиатор отоп.алюм. 16мм	LRh 0310	Волга	31029-8101060	660
Радиатор отоп.медн.3-х рядн.16мм	LRh 0310c	Волга	31029-8101060M	2140
Радиатор отоп.алюм. 18мм	LRh 0306	ГАЗель н/о	3302-8101060-10	660
Радиатор отоп.алюм. 18мм	LRh 0311	Волга н/о	3110-8101060	660
Радиатор отоп.алюм.салонный	LRh 0321	ГАЗель салон	3221-8101060	660
Радиатор отоп.алюм.	LRh 03027	ГАЗель-Бизнес	2705-8101060	850
Радиатор отоп.алюм.несборный	LRh 0337b	ГАЗ 3307	3307-8101060	1600

Радиаторы отопления УАЗ / UAZ

Радиатор отоп.алюм. 16мм	LRh 0347b	УАЗ 451 (16мм)	451Д-8101060П	1890
Радиатор отоп.алюм. 20мм	LRh 03470b	УАЗ 3741 (20мм)	3741-8101060-20П	1890
Радиатор отоп.алюм. 16мм	LRh 0369b	УАЗ 469 (16мм)	469-8101060П, 3151-8101060П	1890
Радиатор отоп.алюм. 20мм	LRh 03690b	УАЗ 3151 (20мм)	3151-8101060-10П	1890
Радиатор отоп.алюм.	LRh 0363b	УАЗ 3160	3162-8101060П	1640

Радиаторы отопления КАМАЗ / KAMAZ

Радиатор отоп.алюм.несборный	LRh 0723b	КАМАЗ	5320-8101060	2440
------------------------------	-----------	-------	--------------	------

Радиаторы отопления МАЗ/MAZ

Радиатор охл.алюм.сборн.	LRh 1240	МАЗ 5440, MAN	5440-8101060-69 (81.61901.0067)	1320
Радиатор охл.алюм.сборн.	LRh 1220	МАЗ 103, ЛиАЗ	2105-8101060-20	1120
Радиатор охл.алюм.сборн.	LRh 0325	ЛиАЗ, НефАЗ	2105-8101060-04	900
Радиатор охл.алюм.сборн.	LRh 0398	ПАЗ, Волжанин	2105-8101060-23 (4298-8101060)	1120
Радиатор охл.алюм.сборн.	LRh 0318	ЛиАЗ 6212	2105-8101060-21	900

Радиаторы отопления Дэу / Daewoo

Радиатор отоп.алюм.	LRh DWEs94312	Nexia/Espero (94-)	03059812	1640
Радиатор отоп.медн.3-х рядн.	LRh DWEs94312c	Nexia/Espero (94-)	03059812M	2560
Радиатор отоп.алюм.(тонкий)	LRh 0582	Nexia (08-)	03059812-10	2480
Радиатор отоп.алюм.	LRh DWMz98358	Matiz (98-)	96314858	1480
Радиатор отоп.алюм.	LRh CHAv05342	Aveo (05-)	96539642	1890
Радиатор отоп.алюм. А/С	LRh CHAv05304	Aveo (05-) А/С	96650492	1890
Радиатор отоп.алюм.	LRh CHLt04346	Lacetti (04-)	96554446	2180
Радиатор отоп.алюм.	LRh CHLs97149	Lanos (97-)	96201949	1526

Радиаторы отопления Хёндай / Hyundai

Радиатор отоп.алюм.	LRh HUAc94320	Accent (94-99-)	97221-22000	1440
Радиатор отоп.алюм.	LRh HUEI00300	Elantra (00-)	97138-2D000	2200
Радиатор отоп.алюм.	LRh HUSf00300	Santa Fe (00-)	97227-26000	2270

*данные цены являются ориентировочными и не являются публичной офертой

Наименование	Оригинал	Применяется для автомобилей	№ по каталогу	Рекомендуемая розничная цена, руб. с НДС*
--------------	----------	-----------------------------	---------------	---

Радиаторы отопления

Радиатор отоп.алюм.	LRh HUSo98338	Sonata EF (98-)	97227-38000	1850
Радиатор отоп.алюм.	LRh 08C1	Getz (02-)	97221-1C100	1410
Радиатор отоп.алюм.	LRh 08B4	H-1 Porter (96-)	97211-4B110	1790
Радиатор отоп.алюм.	LRh 08FD	Rio (00-)	0K30C-61-A10	2100
Радиатор отоп.алюм.	LRh 08G1	Rio (05-)	97138-1G000	2970
Радиатор отоп.алюм.	LRh 08F2	Cerato (04-)	97138-2F000	2550
Радиатор отоп.алюм.	LRh 08E2	Tucson/Sportage	97138-2E100	2870
Радиатор отоп.алюм.	LRh 08B2	Santa Fe (06-)	97138-2B000	2730
Радиатор отоп.алюм.	LRh 08L4	Solaris/Rio (10-)	97138-1R000	2090

Радиаторы отопления Рено / Renault

Радиатор отоп.алюм.	LRh 0998	Logan/Largus (08-)	600154748421703-1300008-00	1430
---------------------	----------	--------------------	----------------------------	------

Радиаторы кондиционера (Конденсеры)

Радиаторы кондиционера ВАЗ / VAZ

Радиатор кондиц. с ресивером	LRAC 0127	Приора-Halla	21703-1300008-00	5270
Радиатор кондиц. с ресивером	LRAC 01272	Приора-Panasonic	2170-8112010	5480
Радиатор кондиц. с ресивером	LRAC 0118	Калина А/С	2172-1300008	5640
Радиатор кондиц. с ресивером	LRAC 0190	Гранта А/С	2190-8112010	6360
Радиатор кондиц. с ресивером	LRAC 0123	ШевроНива	2123-8112012	6360

Радиаторы кондиционера УАЗ / UAZ

Радиатор кондиц.	LRAC 0363	УАЗ А/С	3163-8131020-10 (3163-00-8131020-95)	5330
------------------	-----------	---------	--------------------------------------	------

Радиаторы кондиционера Дэу / Daewoo

Радиатор кондиц.	LRAC 0547	Nexia/Espero	96164823	3450
Радиатор кондиц.	LRAC DWMz01331	Matiz (01-)	96566331	2940

Радиаторы кондиционера Шевроле / Chevrolet

Радиатор кондиц. с ресивером	LRAC CHLs0235	Lanos/Chance	96274635 (962967520000-01)	4910
Радиатор кондиц. с ресивером	LRAC 0578	Lacetti	96484931 (96804274)	3990
Радиатор кондиц. с ресивером	LRAC 0575	Spark/Matiz (05-)	96591582	4320
Радиатор кондиц. с ресивером	LRAC 0589	Aveo (02-)	96469289 (96539634, 96834083, 96539632)	4100
Радиатор кондиц. с ресивером	LRAC 0581	Aveo T255 (08-)	95227758	5010
Радиатор кондиц. с ресивером	LRAC 0595	Aveo T300/Cobalt	96943762	8850
Радиатор кондиц. с ресивером	LRAC 0550	Cruze/AstraJ (09-)	13267648	4280
Радиатор кондиц. с ресивером	LRAC 0543	Captiva/Antara G MT	96436393	5480

Радиаторы кондиционера Опель / Opel

Радиатор кондиц.	LRAC 2129	Astra H (04-) 1.6i/1.8i M/A	1850096	4160
------------------	-----------	-----------------------------	---------	------

Наименование	Оригинал	Применяется для автомобилей	№ по каталогу	Рекомендуемая розничная цена, руб. с НДС*
Радиаторы кондиционера (Конденсеры)				
Радиаторы кондиционера Киа / Kia				
Радиатор кондиц. с ресивером	LRAC 08FD	Rio (02-)	9797606-FD100	4310
Радиатор кондиц. с ресивером	LRAC 08G1	Rio (05-)	606-1G000	4560
Радиатор кондиц. с ресивером	LRAC 08H2	CEED (07-)	97606-2H000	3930
Радиатор кондиц. с ресивером	LRAC 08F2	Cerato (04-)	97606-2F000	3500
Радиатор кондиц. с ресивером	LRAC 08Y5	SportageIII/iX35 (10-) G	97606-2Y500	4500
Радиаторы кондиционера Хёндай / Hyundai				
Радиатор кондиц. с ресивером	LRAC HUAc99160	Accent (99-) MT	97606-25600	3290
Радиатор кондиц. с ресивером	LRAC HUAc99250	Accent (99-) AT	97606-25500	3620
Радиатор кондиц. с ресивером	LRAC 081C1	Getz (02-) M/A	97606-1C100 (97606-1C200)	3930
Радиатор кондиц. с ресивером	LRAC 08D2	Elantra (00-)	97606-2D000	3960
Радиатор кондиц.	LRAC 0838	Sonata EF (98-)	97606-38002	3750
Радиатор кондиц.	LRAC 08383	Sonata EF (02-)	97606-38003	3750
Радиатор кондиц. с ресивером	LRAC 08384	Sonata EF (04-)	97606-38004	3930
Радиатор кондиц. с ресивером	LRAC 08E2	Tucson/Sportage (04-)	97606-2E000	3420
Радиатор кондиц. с ресивером	LRAC 08L4	Solaris/Rio (10-)	97606-1R000 (97626-4L000)	3590
Радиатор кондиц. с ресивером	LRAC 0826	Santa Fe (00-)	97606-26000	4560
Радиатор кондиц. с ресивером	LRAC 0863	Santa Fe (06-)	97606-2B000	4850
Радиаторы кондиционера Рено / Renault				
Радиатор кондиц. с ресивером	LRAC RELo04360	Logan A/C (04-)	8200241088	4250
Радиатор кондиц. с ресивером	LRAC 0961	Logan/Largus A/C (08-)	8200741257 (8200182361)	4320
Радиаторы кондиционера Форд / Ford				
Радиатор кондиц.	LRAC FDFs98390	Focus I	1062380	3780
Радиатор кондиц.	LRAC FDFs03348	Focus II	1234248	4560
Радиатор кондиц. с ресивером	LRAC 1013	Focus III	1684204	5160
Радиатор кондиц.	LRAC 1031	Fusion/Fiesta	1333713 (1146195, 1254203, 1142771)	3950
Радиатор кондиц.	LRAC 10BA	Transit (00-)	4471423	4130
Радиаторы кондиционера Тойота / Toyota				
Радиатор кондиц. с ресивером	LRAC 1980	Corolla (07-)	88450-12290	4980
Радиатор кондиц. с ресивером	LRAC 1900	RAV 4 (06-)	88460-42100	4650
Радиатор кондиц. с ресивером	LRAC 1910	Camry (07-) AT	88460-06210	4020
Радиаторы кондиционера Ниссан / Nissan				
Радиатор кондиц. с ресивером	LRAC 14AX	Micra/Tiida/Note/Juke	92100-AX800	4400
Радиатор кондиц. с ресивером	LRAC 1420	Qashqai 2.0i	92100-JD200	5510

Наименование	Оригинал	Применяется для автомобилей	№ по каталогу	Рекомендуемая розничная цена, руб. с НДС*
--------------	----------	-----------------------------	---------------	---

Радиаторы кондиционера (Конденсеры)

Радиаторы кондиционера Мицубиси / Mitsubishi

Радиатор кондиц. с ресивером	LRAC 1100	Lancer IX (03-)	MN 151100	5040
Радиатор кондиц. с ресивером	LRAC 1104	Lancer X (07-)	7812A204	5370

Водяные насосы

Водяные насосы ВАЗ-ГАЗ-УАЗ / VAZ-GAZ-UAZ

Насос водяной	LWP 0108	2108	2108-1307010	740
Насос водяной TURBO (подача +25%)	LWP 01084	2108	21114-1307010	930
Насос водяной	LWP 0101	2101	2101-1307011	740
Насос водяной TURBO (подача +25%)	LWP 01014	2101	21074-1307010	800
Насос водяной	LWP 0112	2112	2112-1307010	750
Насос водяной TURBO (подача +25%)	LWP 01124	2112	21124-1307010	930
Насос водяной	LWP 0127	2170	21126-1307010	830
Насос водяной TURBO (подача +25%)	LWP 01274	2170	21126-1307010-04	990
Насос водяной	LWP 0190	Гранта	21116-1307010	830
Насос водяной	LWP 0302	ГАЗ 402 карб	4022-1307010	1250
Насос водяной	LWP 03061	Газель 4061	4061-1307010	1200
Насос водяной	LWP 03062	Волга 4062	4062-1307010	1180
Насос водяной	LWP 03216	ГАЗель-Бизнес	4216-1307010-10	1440
Насос водяной	LWP 03217	ГАЗель-Бизнес Е-4	4216-1307010-02	1570
Насос водяной	LWP 03218	ГАЗель-Бизнес Cummins	5269784	2520
Насос водяной	LWP 0366	ГАЗ 3307, 66, 53, ПАЗ	511-1307010	1740
Насос водяной	LWP 0313	ГАЗ 513/5231	513-1307010	1960
Насос водяной	LWP 0410	Таврия	245-1307010	750
Насос водяной	LWP 0226	Москвич	412-1307010	750
Насос водяной (100 л.с.)	LWP 0321	УАЗ 3160	421-1307010	1260
Насос водяной (90 л.с.)	LWP 0351	УАЗ 3151	417-1307010	1180
Насос водяной	LWP 03514	УАЗ 5143	5143-1307010	1760
Насос водяной	LWP 03092	УАЗ 409 Е-3	4062-3906629-10	1420
Насос водяной	LWP 03093	УАЗ 409 Е-3 А/С	4062-3906629-30	1450
Насос водяной (с эл/магн.муфтой)	LWP 03063	ГАЗ 405дв.	4063-1307010	4030
Насос водяной (Евро-III с эл/магн.муфтой)	LWP 03064	ГАЗ 405 Евро-III	4063-3906629-10	4310
Насос водяной	LWP 0346	ГАЗ-Chrysler	4694307AB	1680

Водяные насосы КАМАЗ / KAMAZ

Насос водяной (шкив 142мм)	LWP 0740	КАМАЗ 740	740-1307010-02	4610
Насос водяной (шкив 125мм)	LWP 07413	КАМАЗ 740.13 (Е1)	740.13-1307010	4780
Насос водяной (шкив 115мм)	LWP 07450	КАМАЗ 740.50 (Е2)	740.50-1307010	3300
Насос водяной (шкив 100мм)	LWP 07463	КАМАЗ 740.63 (Е3)	740.63-1307010	3720

Водяные насосы ЗИЛ / ZIL

Насос водяной	LWP 0630	130-1307010-Б4	ЗИЛ (б/шкива)	4720
Насос водяной	LWP 0631	130-1307009-Б3	ЗИЛ (со шкивом)	5450

Наименование	Оригинал	Применяется для автомобилей	№ по каталогу	Рекомендуемая розничная цена, руб. с НДС*
--------------	----------	-----------------------------	---------------	---

Водяные насосы

Водяные насосы Дэу-Шувроле / Daewoo-Chevrolet

Насос водяной	LWP 0563	Nexia/Lanos/Aveo SOHC	96352648	900
Насос водяной	LWP 0549	Nexia DOHC	96352649	900
Насос водяной	LWP 0561	Espero 2.0	90284802	1060
Насос водяной	LWP 0558	Matiz	96518977	990
Насос водяной	LWP 0550	Lacetti/Aveo	96352650	1020
Насос водяной	LWP 0595	Cruze/Aveo T300/Astra J	24405895	1200

Водяные насосы Киа-Хёндай / Kia-Hyundai

Насос водяной	LWP 08900	Accent DOHC	25100-26900	1060
Насос водяной	LWP 08650	Getz SOHC	25100-22650	1150
Насос водяной	LWP 08270	Santa Fe/Tucson CRDi	25100-27000	1310
Насос водяной	LWP 08200	Spectra DOHC	25100-2X200	1410
Насос водяной	LWP 0823	Elantra/Sonata 2.0i	25100-23530	1150
Насос водяной	LWP 0838	Sonata/Santa Fe/Tucson 2.4i	25100-38002	1220
Насос водяной	LWP 0837	Tucson/Sonata/Santa Fe 2.7i	25100-37201	1860
Насос водяной	LWP 0825	Getz 1.1i	25100-02500	1160
Насос водяной	LWP 08B2	Solaris/CEED	25100-2B000	1150
Насос водяной	LWP 0822	Solaris/CEED (11-)	25100-2B010	1290

Водяные насосы Рено / Renault

Насос водяной	LWP 0998	Logan/Largus 8V	7700861686	1020
Насос водяной	LWP 0930	Logan/Largus 16V	7700274330	1060
Насос водяной	LWP 0995	Duster (10-)/Megane III (08-) 1.5dCi	7701475995	1120
Насос водяной	LWP 0982	Duster (10-) 2.0i	7701472182	1160

Водяные насосы Форд / Ford

Насос водяной	LWP 1071	Focus I/Fiesta 1.3/1.6 Zetec	1229571	1150
Насос водяной	LWP 1054	Focus I/Mondeo (00-) 1.8/2.0	1114354	1230
Насос водяной	LWP 1052	Focus II/Mondeo (07-) 1.8/2.0/2.3	1584043	1150

Термостаты

Термостаты ВАЗ-ГАЗ-УАЗ / VAZ-GAZ-UAZ

Термостат	LT 0101	2101	2101-1306010	300
Термостат	LT 0108	2108	2108-1306010	300
Термостат	LT 0121	2121	2121-1306010	300
Термостат	LT 0110	2110	2110-1306010	300
Термостат в сборе с нижней крышкой	LT 01082	21082	21082-1306010	410
Термостат в корпусе	LT 01081	2110-2112	21082-1306010-10	690
Термостат в корпусе	LT 01084	2170, 2115, 2110	21082-1306010-11	690
Термостат в сборе	LT 0118	Калина	1118-1306010	560

Наименование	Оригинал	Применяется для автомобилей	№ по каталогу	Рекомендуемая розничная цена, руб. с НДС*
Термостаты				
Термостат в сборе с нижней крышкой	LT 01185	Калина	1118-1306030	420
Термостат	LT 0123	Шевроле-Нива	2123-1306010	410
Термостат в сборе	LT 0190	Гранта	2190-1306010	590
Термостат 80С	LT 0302	ГАЗ, УАЗ	107-1306010-01	220
Термостат 87С	LT 03021	ГАЗ, УАЗ	107-1306010-04	220
Термостат 70С	LT 03020	ГАЗ, УАЗ	107-1306010-02	220
Термостат 82С Евро-2	LT 03025	ГАЗ, КамАЗ	107-1306010-05	220
Термостат 82С	LT 03028	ГАЗель-Бизнес Cummins	4983736, 5257076	440
Термостат 90С	LT 0346	ГАЗ-Chrysler	53010552AA	650
Термостат 70С	LT 0321	УАЗ	108-1306100-03	210
Термостат 80С	LT 0366	ГАЗ 53, 3307	108-1306100-01	200
Термостат 80С	LT 1206	МАЗ	107-1306010-06	280
Термостаты Дэу-Шевроле / Daewoo-Chevrolet				
Термостат 87С	LT 0539	Nexia/Lanos SOHC	96143939	190
Термостат 91С в сборе с нижней крышкой	LT 0526	Nexia/Lanos DOHC	96282726	410
Термостат 87С в сборе с нижней крышкой	LT 0586	Lacetti [D4]	96835286	690
Термостат 87С	LT 0410	Sens	1102-1306010	350
Термостат 82С	LT 0582	Matiz	94580182	210
Термостат 105С в сборе с нижней крышкой	LT 0550	Cruze/Aveo T255	96984104	3030
Термостаты Киа-Хендай / Kia-Hyundai				
Термостат 88С	LT 0871	Spectra	0K30E-15171	200
Термостат 82С	LT 0837	Tucson/Sonata 2.7i	25500-37200	510
Термостат 82С	LT 0825	Getz/Picanto	25500-02500	210
Термостат 82С	LT 0810	Accent/Elantra/Rio/Getz DOHC	25500-23010	250
Термостат 88С	LT 0826	Accent/Rio/Getz SOHC	25500-26000	240
Термостат 82С	LT 0822	Solaris/CEED	25500-2B000	220
Термостаты Рено / Renault				
Термостат 89С	LT 0902	Logan/Largus (08-) Renault/Lada	7700872554	180
Крышки радиатора и расширительного бачка				
Крышки радиатора и расширительного бачка ВАЗ / VAZ				
Крышка (пробка) расш. бачка в блистере	LL 0108	2108	2108-1311065	86
Крышка (пробка) радиатора в блистере	LL 0101	2101	2101-1304010	96
Крышка расширительного бачка Дэу-Шевроле / Daewoo-Chevrolet				
Крышка (пробка) расш. бачка в блистере	LL 0563	Nexia/Lanos/Lacetti/Aveo	96420303	118

Наименование	Оригинал	Применяется для автомобилей	№ по каталогу	Рекомендуемая розничная цена, руб. с НДС*
--------------	----------	-----------------------------	---------------	---

Крышки радиатора и расширительного бачка

Крышка расширительного бачка Рено / Renault

Крышка (пробка) расш. бачка в блистере	LL 0998	Logan/Largus (08-)	8200048024	152
--	---------	--------------------	------------	-----

Приводные ремни

Приводные ремни ВАЗ-ГАЗ-УАЗ / VAZ-GAZ-UAZ

Ремень генератора зубч.	LB 0101	2101	AVX 10-938	109
Ремень генератора зубч.	LB 0108	2108	AVX 10-713	91
Ремень генератора ручейк.	LB 0112	2112	6PK738	267
Ремень генератора ручейк.	LB 01082	21082инж.	6PK700	256
Ремень генератора ручейк.	LB 0127	Приора с ГУР	6PK1115	338
Ремень кондиционера ручейк.	LB 01270	Приора с ГУР с конд.	6PK1125	349
Ремень генератора зубч.	LB 0111	Ока	AVX 10-820	93
Ремень генератора ручейк.	LB 0190	Гранта	6PK823, 1118-1041020-07	400
Ремень генератора ручейк.	LB 0192	Гранта А/С	6PK995, 2190-1041020-00	416
Ремень генератора зубч.	LB 0226	Москвич	AVX 10-875	104
Ремень генератора зубч.	LB 0324	Волга	AVX 10-1018	117
Ремень генератора зубч.	LB 0302	ГАЗель	AVX 10-1030	123
Ремень генератора ручейк.	LB 0306	406	6PK 1210	320
Ремень генератора ручейк.	LB 03060	406 ГУР	6PK1370	368
Ремень генератора ручейк.	LB 0123	2123 Шevi	5PK1888	488
Ремень кондиц. ручейк.	LB 01234	2123 Шevi АС	4PK810	336
Ремень генератора ручейк.	LB 0118	Калина	6PK882	282
Ремень генератора ручейк.	LB 01184	Калина А/С	6PK1018	368
Ремень генератора зубч.	LB 0107	2107	AVX 10-944	115
Ремень генератора зубч.	LB 0322	ГАЗ 3302	AVX 10-900	109
Ремень генератора ручейк.	LB 03064	405 Евро-3 без ГУР	6PK1275	387
Ремень генератора ручейк.	LB 03063	405 Евро-3 с ГУР	6PK1413	397
Ремень генератора ручейк.	LB 03091	УАЗ 4091	6PK1054	278
Ремень генер. и ГУР	LB 0363	УАЗ 409 ГУР	6PK1190	312
Ремень генер., ГУР и кондиц.	LB 03631	УАЗ 409 ГУР АС	6PK2100	576
Ремень генератора ручейк.	LB 03514	УАЗ 514	6PK925	397
Ремень генератора ручейк.	LB 03218	ГАЗель-Бизнес Cummins	8PK2155, 3289897	944

Приводные ремни Дэу-Шевроле / Daewoo-Chevrolet

Ремень генератора ручейк.	LB 0547	Nexia/Lanos DОНС	5PK1008	226
Ремень генератора ручейк.	LB 0548	Nexia/Lanos	5PK875	211
Ремень генератора ручейк.	LB 0549	Nexia/Lanos ГУР	5PK975	224
Ремень генератора зубч.	LB 0410	Chance/Sens	AVX 10-725	90

Наименование	Оригинал	Применяется для автомобилей	№ по каталогу	Рекомендуемая розничная цена, руб. с НДС*
--------------	----------	-----------------------------	---------------	---

Ремень газораспределительного механизма

Ремень ГРМ ВАЗ / VAZ

Ремень ГРМ (картон.упаковка)	LTB 0105	2105	2105-1006040 (122ZA19)	380
Ремень ГРМ (картон.упаковка)	LTB 0108	2108	2108-1006040 (111RPP19)	360
Ремень ГРМ (картон.упаковка)	LTB 0112	2112	2112-1006040 (136RPP25,4)	580
Ремень ГРМ (картон.упаковка)	LTB 0127	2170	21126-1006040 (137RU22)	930
Ремень ГРМ (блистер)	LTB 01051	2105	2105-1006040 (122ZA19)	380
Ремень ГРМ (блистер)	LTB 01081	2108	2108-1006040 (111RPP19)	360
Ремень ГРМ (блистер)	LTB 01121	2112	2112-1006040 (136RPP25,4)	580
Ремень ГРМ (блистер)	LTB 01271	2170	21126-1006040 (137RU22)	930

Краны отопителя керамические

Кран отопителя ВАЗ / VAZ

Кран отопителя керам.	LV 0101	2101	2101-8101150	210
Кран отопителя керам. (латун.трубка)	LV 0108	2108	2108-8101150	260

Кран отопителя ГАЗ / GAZ

Кран отопителя керам.	LV 0226	2141	2141-8101150	180
Кран отопителя керам.	LV 0302	ГАЗель	3307-8101150	230

Кран отопителя АЗЛК / AZLK

Кран отопителя керам.	LV 0310	Волга	31029-8101150-00	270
-----------------------	---------	-------	------------------	-----

Кран отопителя ЗАЗ / ZAZ

Кран отопителя керам.	LV 0410	Таврия	1103-8101150	270
-----------------------	---------	--------	--------------	-----

Датчики включения вентилятора и температуры

Датчики ВАЗ-ГАЗ-УАЗ / VAZ-GAZ-UAZ

Датчик вент. 92/87С	LS 0103	2103	TM-108	147
Датчик вент. 99/94С	LS 0108	2108	TM-108-10	147
Датчик вент. 87/82С	LS 0241	2141	TM-108-02	147
Датчик температуры	LS 0101	ВАЗ все модели	TM-106	86
Датчик температуры н/о	LS 0118	ВАЗ (08-)	27.3828, 1118-3808600	136
Датчик температуры	LS 0324	ГАЗ все модели	TM-106-10	86
Датчик температуры инж.	LS 0112	2112	23.3828	141
Датчик температуры инж.	LS 0306	ГАЗ 406	19.3828	144

ПЕРЕЧЕНЬ ПРОДУКЦИИ

Наименование	Оригинал	Применяется для автомобилей	№ по каталогу	Рекомендуемая розничная цена, руб. с НДС*
Датчики включения вентилятора и температуры				
Датчик температуры (болт)	LS 0300	ГАЗ, ЗИЛ	TM 100	125
Датчик температуры (штекер)	LS 0300A	АЗЛК, КамАЗ	TM 100A	125
Датчик перегрева 105С (штекер)	LS 03112	ГАЗ, МАЗ	TM 111-02	157
Датчик перегрева 100С (болт)	LS 0311	КамАЗ, УАЗ	TM 111	157
Датчик температуры инж.	LS 03216	ГАЗель-Бизнес	234.3828	150
Датчик температуры инж.	LS 03425	ГАЗ 40524	425.3828	203
Датчики Дэу-Шевроле / Daewoo-Chevrolet				
Датчик вент. 90/85С	LS 0514	Nexia/Lanos	96181814	203
Датчик темп. (указатель)	LS 0504	Nexia/Lanos	96177604	192
Датчик темп. (ЭСУД)	LS 0534	Nexia/Lanos	96182634	230
Датчики Рено / Renault				
Датчик температуры	LS 0998	Logan/Largus	7700101968	304
Термопломбы (Индикаторы перегрева)				
Термопломба (индикатор перегрева)	LTS 104	груз.а/м	104С	88
Термопломба (индикатор перегрева)	LTS 110	легк.а/м	110С	88
Патрубки и комплекты патрубков (в комплекте с хомутами)				
Патрубок пароотводящий	LP 0101-95	2101-07, 2121	2101-1303095	134
Патрубок расш.бачка с хомутами	LP 0108-80	2108-99, 2113-15	2108-1303080	112
Патрубок пароотводящий	LP 0108-95	2108-99, 2113-15	2108-1303095	85
Патрубок сапуна (вент.картера) с хомутами	LP 0324	ГАЗ	24-1014075	83
Кмпл патрубков радиат. (4шт.) с хомутами	LPK 0101	2101-02	2101-1303025, 2101-1303010, 2101-1303090, 2101-1303092	580
Кмпл патрубков радиат. (4шт.) с хомутами	LPK 0108	2108-99	2108-1303025, 2108-1303010, 2108-1303092, 2108-1303092	610
Кмпл патрубков радиат.алюм. (4шт.) с хомутами	LPK 0105	2104-07	2105-1303025-10, 2105-1303010-10, 2101-1303090, 2101-1303092	630
Кмпл патрубков радиат. (4шт.) с хомутами	LPK 0110	2110-12	2110-1303025, 2110-1303010, 2108-1303092	620
Кмпл патрубков радиат. (4шт.) с хомутами	LPK 0121	2121	2121-1303025, 2121-1303010, 2121-1303090, 2101-1303092	630
Кмпл патрубков радиат. (4шт.) с хомутами	LPK 01213	21213	21213-1303025, 21213-1303010, 21213-1303090, 21213-1303092	650
Кмпл патрубков радиат. (3шт.) с хомутами	LPK 01082	21082	21082-1303025, 21082-1303010, 2109-1303093	620
Кмпл патрубков радиат. (4шт.) с хомутами	LPK 0111	Ока	1111-1303025, 1111-1303010, 1111-1303093, 2108-1303092	750
Кмпл патрубков радиат. (3шт.) с хомутами	LPK 0123	2123 Шеви	2123-1303025, 2123-1303010, 2123-1303074	1150
Кмпл патрубков радиат. (3шт.) с хомутами	LPK 0118	Калина	1118-1303025, 1118-1303010, 1118-1303092	1200
Кмпл патрубков радиат. (4шт.) с хомутами	LPK 01073	21073	21073-1303025, 21073-1303010, 2101-1303090, 2101-1303092	620
Кмпл патрубков радиат.медн. (4шт.) с хомутами	LPK 0105с	2104-07	2105-1303025, 2105-1303010, 2101-1303090, 2101-1303092	670
Кмпл патрубков радиат. (3шт.) с хомутами	LPK 0127	Приора	2112-1303025, 2112-1303010, 2109-1303093	630
Кмпл патрубков радиат. (5шт.) с хомутами	LPK 0302	ГАЗель 402	33021-1303010, 33021-1303026, 4021-1306044, 11-8286 (4021-1306035), 53-1303010	830
Кмпл патрубков радиат. (5шт.) с хомутами	LPK 0306	ГАЗель 406	3302-1303010-10, 3302-1303025-10, 11-8286 (4021-1306035), 21-1303010 (3110-1303010-10), 53-1303010	750

Наименование	Оригинал	Применяется для автомобилей	№ по каталогу	Рекомендуемая розничная цена, руб. с НДС*
Патрубки и комплекты патрубков (в комплекте с хомутами)				
Кмпл патрубков радиат. (5шт.) с хомутами	LPK 0310	Волга 402	3110-1303010, 3110-1303026-10, 4021-1306044, 11-8286 (4021-1306035), 11-8286 (4021-1306035)	800
Кмпл патрубков радиат. (5шт.) с хомутами	LPK 0311	Волга 406	3110-1303025, 11-8286 (4021-1306035), 11-8286 (4021-1306035), 21-1303010 (3110-1303010-10), 21-1303010 (3110-1303010-10)	740
Кмпл патрубков радиат. (3шт.) с хомутами	LPK 0351	УАЗ 90л.с.	451(Д)-1303027, 451(Д)-1303027, 451(Д)-1303010	440
Кмпл патрубков радиат. (5шт.) с хомутами	LPK 0360	УАЗ 100л.с.	451(Д)-1303027, 451(Д)-1303010, 31601-1303022, 11-8286 (4021-1306035), 4021-1306044	780
Кмпл патрубков радиат. (5шт.) с хомутами	LPK 0363	УАЗ 3163	3163-1303027, 31608-1303010 (3160-80-1303010), 3163-1303022, 11-8286 (4021-1306035), 4021-1306044	1250
Кмпл патрубков радиат. (4шт.) с хомутами	LPK 03631	УАЗ 3163 Евро-3	3163-1303028, 3163-1303010, 11-8286 (4021-1306035), 4021-1306044	1000
Кмпл патрубков радиат. (3шт.) с хомутами	LPK 0561	Lanos	96351259, 96350692, 96180071	750
Кмпл патрубков радиат. (3шт.) с хомутами	LPK 05610	Lanos A/C	96182268, 96350692, 96180071	730
Кмпл патрубков отопит. (2шт.) с хомутами	LPKh 0101	2101-07, 2121	2101-8101200, 2101-8101204	180
Кмпл патрубков отопит. (4шт.) с хомутами	LPKh 0108	2108-99	2108-8101206, 2108-8101208, 2108-8101200, 2108-8101204	420
Кмпл патрубков отопит. (4шт.) с хомутами	LPKh 01082	21082	21083-8101206, 21083-8101208, 21083-8101200, 21083-8101204	530
Кмпл патрубков отопит. (3шт.) с хомутами	LPKh 0111	Ока	1111-8101202, 1111-8101204, 1111-8101206	360
Кмпл патрубков отопит. (2шт.) с хомутами	LPKh 0123	2123 Шevi	2123-8101200, 2123-8101204	250
Кмпл патрубков отопит. (2шт.) с хомутами	LPKh 0110	2110	2110-8101200, 2110-8101202	410
Кмпл патрубков отопит. (2шт.) с хомутами	LPKh 01211	2111	2111-8101206, 2111-8101208	280
Кмпл патрубков отопит. (2шт.) с хомутами	LPKh 0118	Калина	1118-8101200, 1118-8101204	360
Кмпл патрубков отопит. (2шт.) с хомутами	LPKh 0127	Приора	2170-8101200-11, 2170-8101208-11	250
Кмпл патрубков отопит. (2шт.) с хомутами	LPKh 01073	21073	21073-8101204, 2101-8101200	190
Кмпл патрубков отопит. (2шт.) с хомутами	LPKh 01214	21214	21214-8101200, 21214-8101204	180
Кмпл патрубков отопит. (4шт.) с хомутами	LPKh 0302	ГАЗель 16мм	3302-8120032, 3302-8120034, 3302-8120034, 13-1303060	380
Кмпл патрубков отопит. (4шт.) с хомутами	LPKh 0306	ГАЗель 18мм	3302-8120044, 3302-8120042, 33021-8120032, 33021-8120034	680

Электровентиляторы (моторы) охлаждения и отопителя

Электровентиляторы ВАЗ-ГАЗ-УАЗ / VAZ-GAZ-UAZ

Э/вентилятор охл. (11-ти лопаст. на подш.)	LFc 0103	ВАЗ, ГАЗ	70.3730	1250
Э/вентилятор охл. (11-ти лопаст. на подш.)	LFc 0310	ГАЗ 406	406-3730010	1820
Э/вентилятор охл. (6-ти лопаст. на подш.)	LFc 0118	Калина, Шevi	1118-1308008	1690
Блок э/вентиляторов охл. с кожухом (2 вент.) с резистором	LFK 0123	ШeviНива	21230-1300025-00	4310
Э/вентилятор охл. (8-ми лопаст. на подш.)	LFc 01214	21214	21214-1308008	1580
Э/вентилятор охл.	LFc 01270	Приора-Halla	2170-1308008	2000
Э/вентилятор кондиц.	LFAC 0127	Приора-Halla	2170-8112010	1930
Блок э/вентиляторов охл./кондиционера с кожухом (2 вентилятора)	LFK 01270	Приора-Halla	21700-1305012-10	5080
Э/вентилятор охл. с кожухом	LFc 01272	Приора-Panasonic	2172-1308008 (2172-1300025)	2630
Э/вентилятор кондиц. с кожухом	LFAC 0118	Калина, Приора	1118-8112010-10	1900
Э/вентилятор охл. с кожухом	LFc 0190	Гранта	21900-1332025-11	2770
Э/вентилятор кондиц. с кожухом	LFAC 0190	Гранта	2190-8112010	3120
Э/вентилятор отоп. (мотор с крыльч. на подш.)	LFh 0101	2101	M9255	630
Э/вентилятор отоп. (мотор с крыльч. на подш.)	LFh 0108	2108	45.3730	870
Э/вентил. отоп. с кожухом	LFh 01081	2108	41.3730	1020
Э/вентилятор отоп. (мотор с крыльч. на подш.)	LFh 0110	2110 (-03)	2110-8101078	1120

Наименование	Оригинал	Применяется для автомобилей	№ по каталогу	Рекомендуемая розничная цена, руб. с НДС*
Электровентиляторы (моторы) охлаждения и отопителя				
Э/вентилятор отоп.универс.	LFh 01230	2111, 2123, 1118, 2170	21230-8101080	1500
Э/вентилятор отоп.	LFh 01211	2111, 1118, 2170	2111-8101080	1440
Э/вентилятор отоп.	LFh 01270	Приора/Гранта Halla	21700-8118022-10	2600
Э/вентилятор отоп.	LFh 01182	Калина/Приора Panasonic	21700-8118020-00 (11186-8118010-00)	2000
Э/вентилятор отоп. (мотор с крыльч. на подш.)	LFh 0302	ГАЗель	45.3730-10	910
Э/вентилятор отоп. (мотор без крыльч.на подш.)	LFh 0410	ГАЗель с/о	511.3730	1040
Э/вентил. отоп. с кожухом	LFh 03027	ГАЗель-Бизнес	009-A70-74D	3120
Э/вентил. отоп. с кожухом	LFh 12031	МАЗ 24В	42.3730	1470
Э/вентилятор отоп. (мотор без крыльч.на подш.)	LFh 03194	ГАЗ 40Вт	194.3730	800
Э/вентилятор отоп. (мотор без крыльч.на подш.)	LFh 03197	ГАЗ 60Вт	197.3730	800
Э/вентилятор отоп. (мотор без крыльч.на подш.)	LFh 07196	КамАЗ 24В	196.3730	840
Э/вентилятор отоп. (мотор без крыльч.на подш.)	LFh 0337	ГАЗ 24В	М9237	670
Э/вентилятор отоп. (мотор без крыльч.на подш.)	LFh 0336	УАЗ	М9236	780
Электровентиляторы Дэу / Daewoo				
Э/вентилятор охл.	LFc 0547	Nexia/Espero	96144976	1740
Э/вентилятор конд. с кожухом	LFAC 0503	Nexia/Espero	96256603	1930
Э/вентилятор отоп.	LFh 0547	Nexia/Espero	96168699	3140
Э/вентилятор охл. с кожухом	LFc 0580	Lanos	TF69Y0-1308010, 96183756, 96352580	2060
Э/вентилятор конд. с кожухом	LFc 0563	Lanos A/C	TF69Y0-1308012, 96182264	1890
Э/вентилятор отоп. (мотор с крыльч. на подш.)	LFh 0563	Lanos	TF69Y0-8101120, 96190671, 96271363	1780
Электровентиляторы Шевроле / Chevrolet				
Э/вентилятор охл. с кожухом	LFc 0566	Matiz	96611266	2130
Э/вентилятор отоп.	LFh 0555	Matiz A/C	96314855	2030
Э/вентилятор отоп.	LFh 0552	Matiz	96279352	2130
Э/вентилятор охл. с кожухом	LFc 0564	Lacetti	96553242	2110
Э/вентилятор конд. с кожухом	LFAC 0541	Lacetti	96553241	1970
Э/вентилятор отоп.	LFh 0564	Lacetti	96554418	3260
Э/вентилятор отоп.	LFh 0525	Aveo A/C+	95978693	2560
Э/вентилятор отоп.	LFh 0575	Aveo A/C-	95978694	4190
Э/вентилятор отоп.	LFh 0550	Cruze/Astra J	13263279	2240
Электровентиляторы Хёндай / Hyundai				
Э/вентилятор охл. с кожухом	LFc 0800	Accent	25380-25000	1900
Э/вентилятор конд. с кожухом	LFAC 0850	Accent	97730-25100	1950
Э/вентилятор отоп.	LFh 08C1	Accent/Getz	97112-1C000	1850
Электровентиляторы Рено / Renault				
Э/вентилятор охл. с кожухом	LFc 0970	Logan (04-)	6001550770	2700
Э/вентилятор охл. с кожухом	LFc 0969	Logan A/C (04-)	6001550769	3390
Э/вентилятор охл. с кожухом	LFc 0955	Logan/Largus (08-)	8200779073	2700
Э/вентилятор охл. с кожухом	LFc 0966	Logan/Largus A/C (08-)	8200765566	3390

Наименование	Оригинал	Применяется для автомобилей	№ по каталогу	Рекомендуемая розничная цена, руб. с НДС*
--------------	----------	-----------------------------	---------------	---

Электровентиляторы (моторы) охлаждения и отопителя

Резистор вентилятора охл.	LFR 0969	Logan A/C (04-)	6001549117	730
Резистор вентилятора охл.	LFR 0966	Logan/Largus A/C (08-)	8200612908	1190
Э/вентилятор отоп.	LFh 0987	Logan/Largus A/C (08-)	6001547487	2900
Э/вентилятор отоп.	LFh 0991	Logan/Largus (08-)	6001547691	3160

Муфты привода вентилятора

Муфты привода вентилятора ГАЗ / GAZ

Муфта электромагнитная (клин.ремень 10мм)	LEC 03216	ГАЗель-Бизнес	4026-1317010-15	2820
Муфта электромагнитная (клин.ремень 13мм)	LEC 03217	ГАЗель-Бизнес	4216-1317010-20	2820
Муфта электромагнитная (поликлин.ремень)	LEC 03218	ГАЗель-Бизнес	4216-1317010-70	2820
Муфта вязкостная (вискомуфта) в сборе с крыльчаткой	LVC 03028	ГАЗель-Бизнес D	020005181 (020005158)	4630
Муфта вязкостная (вискомуфта) в сборе с крыльчаткой	LVC 0704	КАМАЗ 6520 (704мм)	20002748	12480
Муфта вязкостная (вискомуфта) в сборе с крыльчаткой	LVC 07710	КАМАЗ 6520 E-2 (710мм)	18220-3	8710
Муфта вязкостная (вискомуфта) в сборе с крыльчаткой	LVC 0766	КАМАЗ 54115 (660мм)	18223-3	8710
Муфта вязкостная (вискомуфта) в сборе с крыльчаткой	LVC 07704	КАМАЗ 65115 E-3 (704мм)	20004351	12480

Насосы масляные

Масляные насосы ВАЗ / VAZ

Насос масляный	LOP 0101	2101	2101-1011010	1270
Насос масляный	LOP 0121	2121	2121-1011010	1270
Насос масляный	LOP 0108	2108	2108-1011010	1680
Насос масляный	LOP 0112	2112	2112-1011010	1790

Масляные насосы ГАЗ-УАЗ / GAZ-UAZ

Насос масляный	LOP 0302	ГАЗ 24, 402	24-1011010	1960
Насос масляный	LOP 0306	ГАЗ 406	406-1011010	2090
Насос масляный	LOP 0351	УАЗ	451M-1011009	1950
Насос масляный	LOP 03216	ГАЗель-Бизнес	4216-1011009	1950

Внимание! Ассортимент продукции постоянно расширяется, и "Каталог продукции" не является исчерпывающим.

Для уточнения актуальности списка продукции, просьба обращаться также на официальный сайт

www.luzar.ru

Модель автомобиля	Двигатель	АС	КПП	Дата выпуска	Радиатор охлаждения	Радиатор кондиционера	Радиатор отопителя	Водяной насос	Термостат
Дэу / Daewoo									
Damas (91-)	0.8i	-	M	1991-	-	-	-	LWP 0558	LT 0582
Espero (94-)	1.5i	+/-	M	1990-	LRc DWEs94147	LRAC 0547	LRh DWEs94312/LRh DWEs94312c	LWP 0563	LT 0539
	1.5i 16V	+/-	M	1990-	LRc DWEs94147	LRAC 0547	LRh DWEs94312/LRh DWEs94312c	LWP 0549	LT 0526
	1.8i/2.0i	+/-	M	1990-	LRc DWEs94147	LRAC 0547	LRh DWEs94312/LRh DWEs94312c	LWP 0561	LT 0539
	1.5i	+/-	A	1990-	LRc DWEs94248	LRAC 0547	LRh DWEs94312/LRh DWEs94312c	LWP 0563	LT 0539
	1.5i 16V	+/-	A	1990-	LRc DWEs94248	LRAC 0547	LRh DWEs94312/LRh DWEs94312c	LWP 0549	LT 0526
	1.8i/2.0i	+/-	A	1990-	LRc DWEs94248	LRAC 0547	LRh DWEs94312/LRh DWEs94312c	LWP 0561	LT 0539
Gentra (05-)	1.2i/1.4i	-	M	2005-	LRc CHAv05175	-	LRh CHAv05342	LWP 0563	LT 0539
	1.2i/1.4i	-	A	2005-	LRc CHAv05224	-	LRh CHAv05342	LWP 0563	LT 0539
	1.2i/1.4i	+/-	M	2005-	LRc CHAv05125	LRAC 0589	LRh CHAv05304	LWP 0563	LT 0539
	1.2i/1.4i	+/-	A	2005-	LRc CHAv05226	LRAC 0589	LRh CHAv05304	LWP 0563	LT 0539
Gentra X (08-)	1.2i/1.4i/1.6i	+/-	M	2008-	LRc 0581	LRAC 0589	LRh CHAv05304	LWP 0550	-
	1.2i/1.4i/1.6i	+/-	A	2008-	LRc 05180	LRAC 0589	LRh CHAv05304	LWP 0550	-
Kalos (02-)	1.2i/1.4i	-	M	2002-	LRc CHAv05175	-	LRh CHAv05342	LWP 0563	LT 0539
	1.2i/1.4i	-	A	2002-	LRc CHAv05224	-	LRh CHAv05342	LWP 0563	LT 0539
	1.2i/1.4i	+/-	M	2002-	LRc CHAv05125	LRAC 0589	LRh CHAv05304	LWP 0563	LT 0539
	1.2i/1.4i	+/-	A	2002-	LRc CHAv05226	LRAC 0589	LRh CHAv05304	LWP 0563	LT 0539
Lanos (97-)	1.3i	-	M	2010-	LRc 01083	-	LRh CHLs97149	LWP 0410	LT 0410
	1.5i	-	M	2010-	LRc 0563b; LRc 0563	-	LRh CHLs97149	LWP 0549	LT 0526
	1.6i	-	M	1997-	LRc 0563b; LRc 0563	-	LRh CHLs97149	LWP 0549	LT 0526
	1.3i	+	M	2010-	LRc 0461b	LRAC CHLs0235	LRh CHLs97149	LWP 0410	LT 0410
	1.5i	+	M	2010-	LRc 0561b; LRc 0561	LRAC CHLs0235	LRh CHLs97149	LWP 0549	LT 0526
	1.6i	+	M	1997-	LRc 0561b; LRc 0561	LRAC CHLs0235	LRh CHLs97149	LWP 0549	LT 0526
	1.5i	+/-	A	1997-	LRc CHLs02260	LRAC CHLs0235	LRh CHLs97149	LWP 0563	LT 0539
	1.6i	+/-	A	1997-	LRc CHLs02260	LRAC CHLs0235	LRh CHLs97149	LWP 0549	LT 0526
Leganza (97-)	1.5i/1.6i/1.8i/2.0i/2.2i	+/-	M	1997-	LRc DWLg97102	LRAC CHLs0235	LRh CHLs97149	LWP 0563	LT 0539
	1.5i/1.6i/1.8i/2.0i/2.2i	+/-	A	1997-	LRc DWLg97203	LRAC CHLs0235	LRh CHLs97149	LWP 0563	LT 0539
Magnus (00-)	2.0i/2.5i	+/-	M	2006-	LRc 0576	-	-	-	-
	2.0i/2.5i	+/-	A	2006-	LRc 05177	-	-	-	-
Matiz (98-)	0.8i	+/-	M	1998-2000	LRc DWMz98162	-	LRh DWMz98358	LWP 0558	LT 0582
	0.8i/1.0i	+/-	A	1998-	LRc DWMz98233	-	LRh DWMz98358	LWP 0558	LT 0582
Matiz (01-)	0.8i/1.0i	-	M/A	2001-	LRc DWMz01141	-	LRh DWMz98358	LWP 0558	LT 0582
	0.8i/1.0i	+/-	M/A	2001-	LRc DWMz01141	LRAC DWMz01331	LRh DWMz98358	LWP 0558	LT 0582
Matiz (05-)	0.8i/1.0i	+/-	M/A	2005-	LRc CHSp05175	LRAC DWMz01331	LRh DWMz98358	LWP 0558	LT 0582
Nexia (94-)	1.5i/1.8i	+/-	M	1994-	LRc DWNx94147; LRc 05470	LRAC 0547	LRh DWEs94312/LRh DWEs94312c	LWP 0563	LT 0539
	1.5i 16V/1.6i	+/-	M	1994-	LRc DWNx94147	LRAC 0547	LRh DWEs94312/LRh DWEs94312c	LWP 0549	LT 0526
	1.5i/1.8i	+/-	A	1994-	LRc DWNx94370	LRAC 0547	LRh DWEs94312/LRh DWEs94312c	LWP 0563	LT 0539
	1.5i 16V/1.6i	+/-	A	1994-	LRc DWNx94370	LRAC 0547	LRh DWEs94312/LRh DWEs94312c	LWP 0549	LT 0526
Nexia new (08-)	1.6i	+/-	M	2008-	LRc DWNx94147	LRAC 0547	LRh 0581	LWP 0549	LT 0526
	1.6i	+/-	A	2008-	LRc DWNx94370	LRAC 0547	LRh 0581	LWP 0549	LT 0526
Nubira (99-)	1.5i/1.6i/1.8i/2.0i/2.2i	+/-	M	1999-	LRc DWLg97102	LRAC CHLs0235	LRh CHLs97149	LWP 0563	LT 0539
	1.5i/1.6i/1.8i/2.0i/2.2i	+/-	A	1999-	LRc DWLg97203	LRAC CHLs0235	LRh CHLs97149	LWP 0563	LT 0539
Nubira III (03-)	1.4i/1.6i	+/-	M	2003-	LRc CHLl04178	LRAC 0578	LRh CHLl04346	LWP 0550	-
	1.8i	+/-	M	2003-	LRc CHLl04178	LRAC 0578	LRh CHLl04346	LWP 0550	-
	1.4i/1.6i	+/-	A	2003-	LRc CHLl04244	LRAC 0578	LRh CHLl04346	LWP 0550	-
	1.8i	+/-	A	2003-	LRc CHLl04244	LRAC 0578	LRh CHLl04346	LWP 0550	-
Tico (91-)	0.8i	-	M	1991-	-	-	-	LWP 0558	LT 0582
Tosca (06-)	2.0i/2.5i	+/-	M	2006-	LRc 0576	-	-	-	-
	2.0i/2.5i	+/-	A	2006-	LRc 05177	-	-	-	-
Winstorm (07-)	2.0TD	+/-	M	2006-	LRc 0545	-	-	-	-
	2.0TD	+/-	A	2006-	LRc 05146	-	-	-	-

Модель автомобиля	Двигатель	АС	КПП	Дата выпуска	Радиатор охлаждения	Радиатор кондиционера	Радиатор отопителя	Водяной насос	Термостат
ЗАЗ-Дэу / ZAZ- Daewoo									
Chance (10-)	1.3i	-	M	2010-	LRc 01083	-	LRh CHLs97149	LWP 0410	LT 0410
	1.5i	-	M	2010-	LRc 0563b; LRc 0563	-	LRh CHLs97149	LWP 0549	LT 0526
	1.3i	+	M	2010-	LRc 0461b	LRAC CHLs0235	LRh CHLs97149	LWP 0410	LT 0410
	1.5i	+	M	2010-	LRc 0561b; LRc 0561	LRAC CHLs0235	LRh CHLs97149	LWP 0549	LT 0526
	1.4i	+	A	2010-	LRc 04164b	LRAC CHLs0235	LRh CHLs97149	-	-
Sens (02-)	1.1i	-	M	2002-	LRc 01083	-	LRh CHLs97149	LWP 0410	LT 0410
	1.3i	-	M	2002-	LRc 01083	-	LRh CHLs97149	LWP 0410	LT 0410
ЗАЗ / ZAZ									
1102, 1103, 1105	1.1/1.2/1.3	-	M	1988-	LRc 0410	-	LRh 0108; LRh 0108b	LWP 0410	LT 0410
	1.1/1.2/1.3i	-	M	2002-	LRc 0410	-	LRh 0108; LRh 0108b	LWP 0410	LT 0410
Tavria	1.1/1.2/1.3	-	M	1988-	LRc 0410	-	LRh 0108; LRh 0108b	LWP 0410	LT 0410
	1.1/1.2/1.3i	-	M	2002-	LRc 0410	-	LRh 0108; LRh 0108b	LWP 0410	LT 0410
Шевроле / Chevrolet									
Aveo (05-)	1.2i/1.4i	-	M	2005-	LRc CHAv05175	-	LRh CHAv05342	LWP 0563	LT 0539
	1.2i/1.4i	-	A	2005-	LRc CHAv05224	-	LRh CHAv05342	LWP 0563	LT 0539
	1.2i/1.4i	+/-	M	2005-	LRc CHAv05125	LRAC 0589	LRh CHAv05304	LWP 0563	LT 0539
	1.2i/1.4i	+/-	A	2005-	LRc CHAv05226	LRAC 0589	LRh CHAv05304	LWP 0563	LT 0539
Aveo T255 (08-)	1.2i	+/-	M	2008-	LRc 0587	LRAC 0581	LRh CHAv05304	-	-
	1.4i/1.6i	+/-	M	2008-	LRc 0581	LRAC 0581	LRh CHAv05304	LWP 0595	LT 0550
	1.4i/1.6i	+/-	A	2008-	LRc 05180	LRAC 0581	LRh CHAv05304	LWP 0595	LT 0550
Aveo T300 (11-)	1.2i/1.4i	+/-	M/A	2011-	-	LRAC 0595	-	-	-
	1.6i	+/-	M	2011-	LRc 0595	LRAC 0595	-	LWP 0595	-
	1.6i	+/-	A	2011-	LRc 05196	LRAC 0595	-	LWP 0595	-
Captiva (07-)	2.4i	+/-	M	2006-	LRc 0543	LRAC 0543	-	LWP 0543	-
	3.2i	+/-	M	2006-	LRc 0543	LRAC 0543	-	-	-
	2.0TD	+/-	M	2006-	LRc 0545	-	-	-	-
	2.4i	+/-	A	2006-	LRc 05142	LRAC 0543	-	LWP 0543	-
	3.2i	+/-	A	2006-	LRc 05142	LRAC 0543	-	-	-
	2.0TD	+/-	A	2006-	LRc 05146	-	-	-	-
Cobalt II (11-)	1.5i	+/-	M	2011-	LRc 0591	LRAC 0595	-	-	-
	1.5i	+/-	A	2009-	LRc 05194	LRAC 0595	-	-	-
Cruze (09-)	1.6i (F16D3)	+/-	M	2009-	LRc 0551	LRAC 0550	-	LWP 0550	LT 0586
	1.6i (F16D3)	+/-	A	2009-	LRc 05153	LRAC 0550	-	LWP 0550	LT 0586
	1.6i (F16D4)	+/-	M	2009-	LRc 0551	LRAC 0550	-	LWP 0595	LT 0550
	1.6i (F16D4)	+/-	A	2009-	LRc 05153	LRAC 0550	-	LWP 0595	LT 0550
	1.8i	+/-	M	2009-	LRc 0550	LRAC 0550	-	LWP 0595	LT 0550
Epica (06-)	1.8i	+/-	A	2006-	LRc 05152	LRAC 0550	-	LWP 0595	LT 0550
	2.0i/2.5i	+/-	M	2006-	LRc 0576	-	-	-	-
	2.0i/2.5i	+/-	A	2006-	LRc 05177	-	-	-	-
Evanda (03-)	2.0i/2.5i	+/-	M	2006-	LRc 0576	-	-	-	-
	2.0i/2.5i	+/-	A	2003-	LRc 05177	-	-	-	-
Lacetti (03-)	1.4i/1.6i [FD3]	+/-	M	2003-	LRc CHLT04178	LRAC 0578	LRh CHLT04346	LWP 0550	LT 0526
	1.4i/1.6i [FD4]	+/-	M	2003-	LRc CHLT04178	LRAC 0578	LRh CHLT04346	LWP 0550	LT 0586
	1.8i	+/-	M	2003-	LRc CHLT04178	LRAC 0578	LRh CHLT04346	LWP 0543	-
	1.4i/1.6i [FD3]	+/-	A	2003-	LRc CHLT04244	LRAC 0578	LRh CHLT04346	LWP 0550	LT 0526
	1.4i/1.6i [FD4]	+/-	A	2003-	LRc CHLT04244	LRAC 0578	LRh CHLT04346	LWP 0550	LT 0586
	1.8i	+/-	A	2003-	LRc CHLT04244	LRAC 0578	LRh CHLT04346	LWP 0543	-
Lanos (97-)	1.3i/1.5i	-	M	1997-	LRc 0563b; LRc 0563	-	LRh CHLs97149	LWP 0563	LT 0539
	1.6i	-	M	1997-	LRc 0563b; LRc 0563	-	LRh CHLs97149	LWP 0549	LT 0526

Вентилятор охлаждения | Ventilator kondicionera | Ventilator otopleniya | Крышка радиатора / расшир. бачка | Датчик температуры / вентилятора | Патрубки охлаждения | Патрубки отопления | Ремень | Кран отопления | Масляный насос

ЗАЗ-Дэу / ZAZ- Daewoo

LFc 0103	-	LFh 0563	LL 0563	LS 0504/LS 0534	-	-	LB 0410	-	-
LFc 0580	-	LFh 0563	LL 0563	LS 0504/LS 0534	LPK 0561	-	LB 0548; LB 0549	-	-
LFc 0580	LFc 0564	LFh 0563	LL 0563	LS 0504/LS 0534	-	-	LB 0410	-	-
LFc 0580	LFc 0564	LFh 0563	LL 0563	LS 0504/LS 0534	LPK 05610	-	LB 0548; LB 0549	-	-
LFc 0580	LFc 0564	LFh 0563	LL 0563	LS 0504/LS 0534	-	-	-	-	-
LFc 0103	-	LFh 0563	LL 0563	LS 0504/LS 0534	-	-	LB 0410	-	-
LFc 0103	-	LFh 0563	LL 0563	LS 0504/LS 0534	-	-	LB 0410	-	-

ЗАЗ / ZAZ

LFc 0103	-	LFh 0410	LL 0108	LS 0300A	-	-	LB 0410	LV 0410	-
LFc 0103	-	LFh 0410	LL 0108	LS 0300A	-	-	LB 0410	LV 0410	-
LFc 0103	-	LFh 0410	LL 0108	LS 0300A	-	-	LB 0410	LV 0410	-
LFc 0103	-	LFh 0410	LL 0108	LS 0300A	-	-	LB 0410	LV 0410	-

Шевроле / Chevrolet

-	-	LFh 0575	LL 0563	LS 0504/LS 0534	-	-	-	-	-
-	-	LFh 0575	LL 0563	LS 0504/LS 0534	-	-	-	-	-
-	-	LFh 0525	LL 0563	LS 0504/LS 0534	-	-	-	-	-
-	-	LFh 0525	LL 0563	LS 0504/LS 0534	-	-	-	-	-
-	-	LFh 0525	LL 0563	-	-	-	-	-	-
-	-	LFh 0525	LL 0563	-	-	-	-	-	-
-	-	LFh 0525	LL 0563	-	-	-	-	-	-
-	-	-	-	-	-	-	-	-	-
-	-	-	-	-	-	-	-	-	-
-	-	-	LL 0563	-	-	-	-	-	-
-	-	-	LL 0563	-	-	-	-	-	-
-	-	-	LL 0563	-	-	-	-	-	-
-	-	-	LL 0563	-	-	-	-	-	-
-	-	-	LL 0563	-	-	-	-	-	-
-	-	-	LL 0563	-	-	-	-	-	-
-	-	-	LL 0563	-	-	-	-	-	-
LFc 0550	-	LFh 0550	LL 0563	-	-	-	-	-	-
LFc 0550	-	LFh 0550	LL 0563	-	-	-	-	-	-
LFc 0550	-	LFh 0550	-	-	-	-	-	-	-
LFc 0550	-	LFh 0550	-	-	-	-	-	-	-
LFc 0550	-	LFh 0550	LL 0563	-	-	-	-	-	-
LFc 0550	-	LFh 0550	LL 0563	-	-	-	-	-	-
-	-	-	LL 0563	LS 0504/LS 0534	-	-	-	-	-
-	-	-	LL 0563	LS 0504/LS 0534	-	-	-	-	-
-	-	-	LL 0563	LS 0504/LS 0534	-	-	-	-	-
-	-	-	LL 0563	LS 0504/LS 0534	-	-	-	-	-
LFc 0564	LFAC 0541	LFh 0564	LL 0563	LS 0504/LS 0534	-	-	-	-	-
LFc 0564	LFAC 0541	LFh 0564	LL 0563	LS 0504/LS 0534	-	-	-	-	-
LFc 0564	LFAC 0541	LFh 0564	LL 0563	LS 0504/LS 0534	-	-	-	-	-
LFc 0564	LFAC 0541	LFh 0564	LL 0563	LS 0504/LS 0534	-	-	-	-	-
LFc 0564	LFAC 0541	LFh 0564	LL 0563	LS 0504/LS 0534	-	-	-	-	-
LFc 0564	LFAC 0541	LFh 0564	LL 0563	LS 0504/LS 0534	-	-	-	-	-
LFc 0564	LFAC 0541	LFh 0564	LL 0563	LS 0504/LS 0534	-	-	-	-	-
LFc 0580	LFc 0564	LFh 0563	LL 0563	LS 0504/LS 0534	LPK 0561	-	LB 0548; LB 0549	-	-
LFc 0580	LFc 0564	LFh 0563	LL 0563	LS 0504/LS 0534	LPK 0561	-	LB 0547	-	-

Модель автомобиля	Двигатель	АС	КПП	Дата выпуска	Радиатор охлаждения	Радиатор кондиционера	Радиатор отопителя	Водяной насос	Термостат
Lanos (97-)	1.3i/1.5i	+	M	1997-	LRc 0561b; LRc 0561	LRAC CHLs0235	LRh CHLs97149	LWP 0563	LT 0539
	1.6i	+	M	1997-	LRc 0561b; LRc 0561	LRAC CHLs0235	LRh CHLs97149	LWP 0549	LT 0526
	1.3i/1.5i	+/-	A	1997-	LRc CHLs02260	LRAC CHLs0235	LRh CHLs97149	LWP 0563	LT 0539
	1.6i	+/-	A	1997-	LRc CHLs02260	LRAC CHLs0235	LRh CHLs97149	LWP 0549	LT 0526
Leganza (97-)	1.5i/1.6i/1.8i/2.0i/2.2i	+/-	M	1997-	LRc DWLg97102	LRAC CHLs0235	LRh CHLs97149	LWP 0563	LT 0539
	1.5i/1.6i/1.8i/2.0i/2.2i	+/-	A	1997-	LRc DWLg97203	LRAC CHLs0235	LRh CHLs97149	LWP 0563	LT 0539
Malibu (11-)	2.4i	+/-	M	2011-	LRc 0523	-	-	-	-
	2.4i	+/-	A	2011-	LRc 05122	-	-	-	-
	2.0TD	+/-	M	2011-	LRc 2125	-	-	-	-
	2.0TD	+/-	A	2011-	LRc 21124	-	-	-	-
Nubira (99-)	1.5i/1.6i/1.8i/2.0i/2.2i	+/-	M	1999-	LRc DWLg97102	LRAC CHLs0235	LRh CHLs97149	LWP 0563	LT 0539
	1.5i/1.6i/1.8i/2.0i/2.2i	+/-	A	1999-	LRc DWLg97203	LRAC CHLs0235	LRh CHLs97149	LWP 0563	LT 0539
Spark (05-)	0.8i/1.0i	+/-	M/A	2005-	LRc CHSp05175	LRAC 0575	LRh DWMz98358	LWP 0558	LT 0582
Spark M300 (11-)	1.0i/1.2i	+/-	M/A	2011-	LRc 05141	-	-	-	-
Orlando (10-)	1.8i	+/-	M	2010-	LRc 0550	LRAC 0550	-	LWP 0595	-
	1.8i	+/-	A	2010-	LRc 05152	LRAC 0550	-	LWP 0595	-

Опель / Opel

Antara (06-)	2.4i	+/-	M	2006-	LRc 0543	LRAC 0543	-	LWP 0543	-
	3.2i	+/-	M	2006-	LRc 0543	LRAC 0543	-	-	-
	2.0TD	+/-	M	2006-	LRc 0545	-	-	-	-
	2.4i	+/-	A	2006-	LRc 05142	LRAC 0543	-	LWP 0543	-
	3.2i	+/-	A	2006-	LRc 05142	LRAC 0543	-	-	-
Astra H (04-)	2.0TD	+/-	A	2006-	LRc 05146	-	-	-	-
	1.2i/1.4i	+/-	M/A	2004-	LRc 21165	-	-	-	-
	1.6i/1.8i	+/-	M	2004-	LRc 2166	LRAC 2129	-	LWP 0595	-
Astra J (09-)	1.6i/1.8i	+/-	A	2004-	LRc 21185	LRAC 2129	-	LWP 0595	-
	1.4i/1.4T/1.6T/1.8i	+/-	M	2009-	LRc 0550	LRAC 0550	-	LWP 0595	-
	1.4i/1.4T/1.6T/1.8i	+/-	A	2009-	LRc 05152	LRAC 0550	-	LWP 0595	-
	1.6i	+/-	M	2009-	LRc 0551	LRAC 0550	-	LWP 0595	-
Insignia (08-)	1.6i	+/-	A	2009-	LRc 05153	LRAC 0550	-	LWP 0595	-
	2.8T	+/-	M	2008-	LRc 0523	-	-	-	-
	2.8T	+/-	A	2008-	LRc 05122	-	-	-	-
	2.0CDTi	+/-	M	2008-	LRc 2125	-	-	-	-
	2.0CDTi	+/-	A	2008-	LRc 21124	-	-	-	-
	1.6T/1.8i	+/-	M	2008-	LRc 2126	-	-	LWP 0595	-
	2.0T	+/-	M	2008-	LRc 2128	-	-	-	-
2.0T	+/-	A	2008-	LRc 21129	-	-	-	-	
Signum (02-)	1.6i/1.8i	+	M	2002-	LRc 2144	-	-	-	-
Vectra B (95-)	1.6i/1.8i/2.0i/2.0	+	M	1995-	LRc 2180	LRAC 2162	-	-	-
	TD/2.2i/2.2 TD	+	A	1995-	LRc 21160	LRAC 2162	-	-	-
Vectra C (02-)	1.6i/1.8i	+	M	2002-	LRc 2144	-	-	-	-
Zafira B (05-)	1.6i/1.8i	+/-	M	2005-	LRc 2166	-	-	LWP 0595	-
	1.6i/1.8i	+/-	A	2005-	LRc 21185	-	-	LWP 0595	-

Киа / Kia

Carens (99-)	1.6i	+/-	M	1999-	LRc 08FA	-	-	LWP 08900	LT 0810
	1.8i/2.0i	+/-	M	1999-	LRc 08FA	-	-	LWP 0823	LT 0810
	1.6i	+/-	A	1999-	LRc 081FB	-	-	LWP 08900	LT 0810
	1.8i/2.0i	+/-	A	1999-	LRc 081FB	-	-	LWP 0823	LT 0810
Carnival (98-)	2.5i	+/-	M	1998-	LRc 08C5	-	-	-	-
	2.5i	+/-	A	1998-	LRc 08158	-	-	-	-
Cerato (04-)	1.6i	+/-	M	2004-	LRc KICe04100	LRAC 08F2	LRh 08F2	LWP 08B2; LWP 0822	LT 0822
	2.0i	+/-	M	2004-	LRc KICe04100	LRAC 08F2	LRh 08F2	-	LT 0822
	1.6i	+/-	A	2004-	LRc KICe04210	LRAC 08F2	LRh 08F2	LWP 08B2; LWP 0822	LT 0822

Модель автомобиля	Двигатель	АС	КПП	Дата выпуска	Радиатор охлаждения	Радиатор кондиционера	Радиатор отопителя	Водяной насос	Термостат
Cerato (04-)	2.0i	+/-	A	2004-	LRc KICe04210	LRAC 08F2	LRh 08F2	-	LT 0822
Cerato (08-)	1.6i	+/-	M	2008-	LRc 08M1	LRAC 08H2	-	LWP 08B2; LWP 0822	LT 0822
	2.0i	+/-	M	2008-	LRc 08M1	LRAC 08H2	-	LWP 0823	LT 0810
	1.6i	+/-	A	2008-	LRc 081M1	LRAC 08H2	-	LWP 08B2; LWP 0822	LT 0822
	2.0i	+/-	A	2008-	LRc 081M1	LRAC 08H2	-	LWP 0823	LT 0810
CEE'D (07-)	1.4i/1.6i	+/-	M	2007-	LRc KICd07110	LRAC 08H2	-	LWP 08B2; LWP 0822	LT 0822
	2.0i 16V	+/-	M	2007-	LRc KICd07110	LRAC 08H2	-	LWP 0823	LT 0810
	1.4i/1.6i	+/-	A	2007-	LRc KICd07250	LRAC 08H2	-	LWP 08B2; LWP 0822	LT 0822
	2.0i 16V	+/-	A	2007-	LRc KICd07250	LRAC 08H2	-	LWP 0823	LT 0810
CEE'D (12-)	1.4i/1.6i	+/-	M	2012-	LRc 08X0	-	-	LWP 08B2; LWP 0822	LT 0822
	2.0i 16V	+/-	M	2012-	LRc 08X0	-	-	LWP 0823	LT 0810
	1.4i/1.6i	+/-	A	2012-	LRc 081X3	-	-	LWP 08B2; LWP 0822	LT 0822
	2.0i 16V	+/-	A	2012-	LRc 081X3	-	-	LWP 0823	LT 0810
Picanto (04-)	1.0i/1.1i	+/-	M	2004-	LRc KIPc04100	-	-	-	LT 0825
	1.1i	+/-	A	2004-	LRc KIPc04200	-	-	-	LT 0825
Rio (02-)	1.3i	+/-	M	2002-	LRc KIRi05110	LRAC 08FD	LRh 08FD	-	LT 0871
	1.5i	+/-	M	2002-	LRc KIRi05110	LRAC 08FD	LRh 08FD	LWP 08650	LT 0871
	1.3i	+/-	A	2002-	LRc KIRi05200	LRAC 08FD	LRh 08FD	-	LT 0871
	1.5i	+/-	A	2002-	LRc KIRi05200	LRAC 08FD	LRh 08FD	LWP 08650	LT 0871
Rio (05-)	1.4i 16V/1.6i 16V	+/-	M	2005-	LRc KIRi05100	LRAC 08G1	LRh 08G1	LWP 08900	LT 0810
	1.4i 16V/1.6i 16V	+/-	A	2005-	LRc KIRi05210	LRAC 08G1	LRh 08G1	LWP 08900	LT 0810
Rio (10-)	1.4i 16V/1.6i 16V	+/-	M	2010-	LRc 08L4	LRAC 08L4	LRh 08L4	LWP 08B2; LWP 0822	LT 0822
	1.4i 16V/1.6i 16V	+/-	A	2010-	LRc 081L4	LRAC 08L4	LRh 08L4	LWP 08B2; LWP 0822	LT 0822
Magentis (01-)	2.0i	+/-	M	1998-	LRc HUSo98101	LRAC 0838; LRAC 08383; LRAC 08384	LRh HUSo98338	LWP 0823	LT 0810
	2.5i	+/-	M	1998-	LRc HUSo98101	LRAC 0838; LRAC 08383; LRAC 08384	LRh HUSo98338	LWP 0838	-
	2.0i	+/-	A	1998-	LRc HUSo98250	LRAC 0838; LRAC 08383; LRAC 08384	LRh HUSo98338	LWP 0823	LT 0810
	2.5i	+/-	A	1998-	LRc HUSo98250	LRAC 0838; LRAC 08383; LRAC 08384	LRh HUSo98338	LWP 0838	-
Sephia II (96-)	1.5i/1.6i	+/-	M	1996-	LRc KISp963A2	-	-	LWP 08200	LT 0871
	1.5i/1.6i	+/-	A	1996-	LRc KISp962F2	-	-	LWP 08200	LT 0871
Shuma II (98-)	1.5i/1.6i	+/-	M	1998-	LRc KISp963A2	-	-	LWP 08200	LT 0871
	1.5i/1.6i	+/-	A	1998-	LRc KISp962F2	-	-	LWP 08200	LT 0871
Soul (09-)	1.6i	+/-	M	2009-	LRc 08K2	-	-	LWP 08B2; LWP 0822	LT 0822
	1.6CRDi	+/-	M	2009-	LRc 08K2	-	-	LWP 08270	-
	1.6i	+/-	A	2009-	LRc 081K2	-	-	LWP 08B2; LWP 0822	LT 0822
Spectra (96-)	1.5i/1.6i	+/-	M	1996-	LRc KISp963A2	-	-	LWP 08200	LT 0871
	1.5i/1.6i	+/-	A	1996-	LRc KISp962F2	-	-	LWP 08200	LT 0871
Sportage I (99-)	2.0i/2.0i 16V	+/-	M	1998-	LRc 0812	-	-	-	LT 0871
	2.0i/2.0i 16V	+/-	A	1998-	LRc 08122	-	-	-	LT 0871
Sportage II (04-)	2.0i	+/-	M/A	2004-	LRc KISt04380	LRAC 08E2	LRh 08E2	LWP 0823	LT 0810
	2.7i	+/-	M/A	2004-	LRc KISt04380	LRAC 08E2	LRh 08E2	LWP 0837	-
	2.0CRDi	+/-	M/A	2004-	LRc KISt04350	LRAC 08E2	LRh 08E2	LWP 08270	-
Sportage III (10-)	1.6i	+/-	M	2010-	LRc 08Y5	LRAC 08Y5; LRAC 08S5	-	LWP 0822	LT 0822
	2.0i	+/-	M	2010-	LRc 08Y5	LRAC 08Y5; LRAC 08S5	-	LWP 0823	LT 0810
	2.4i	+/-	M	2010-	LRc 08Y5	LRAC 08Y5; LRAC 08S5	-	LWP 0838	-
	2.0i	+/-	A	2010-	LRc 081Y5	LRAC 08Y5; LRAC 08S5	-	LWP 0823	LT 0810
	2.4i	+/-	A	2010-	LRc 081Y5	LRAC 08Y5; LRAC 08S5	-	LWP 0838	-
	1.7CRDi/2.0CRDi	+/-	M	2010-	LRc 08Y0	-	-	-	-
	1.7CRDi/2.0CRDi	+/-	A	2010-	LRc 081Y0	-	-	-	-
Sorento (02-)	2.5 TCI	+/-	M	2002-	LRc KISo02150	-	-	-	-
	2.5 TCI	+/-	A	2002-	LRc KISo02200	-	-	-	-
	3.5i	+/-	M/A	2002-	LRc KISo02370	-	-	-	-
Sorento (06-)	2.5 TCI	+/-	M	2006-	LRc 08E1	-	-	-	-
	2.5 TCI	+/-	A	2006-	LRc 081E3	-	-	-	-
Sorento II (09-)	2.2CRDi	+/-	M	2009-	LRc 08P1	-	-	-	-
	2.2CRDi	+/-	A	2009-	LRc 081P3	-	-	-	-

Модель автомобиля	Двигатель	АС	КПП	Дата выпуска	Радиатор охлаждения	Радиатор кондиционера	Радиатор отопителя	Водяной насос	Термостат
Sorento II (09-)	2.4i	+/-	M	2009-	LRc 08P5	-	-	-	-
	2.4i	+/-	A	2009-	LRc 081P7	-	-	-	-
Optima (11-)	2.0i	+/-	M	2011-	LRc 08S0	-	-	LWP 0823	LT 0810
	2.4i	+/-	M	2011-	LRc 08S0	-	-	LWP 0838	-
	2.0i	+/-	A	2011-	LRc 081S6	-	-	LWP 0823	LT 0810
	2.4i	+/-	A	2011-	LRc 081S6	-	-	LWP 0838	-
Venga (10-)	1.4i/1.6i	+/-	M	2006-	-	-	-	LWP 08B2; LWP 0822	-
	1.4i/1.6i	+/-	A	2006-	-	-	-	LWP 08B2; LWP 0822	-
Хёндай / Hyundai									
Accent (94-)	1.3i/1.5i/1.6i	+/-	M	1994-	LRc HUAc94125	-	LRh HUAc94320	LWP 08650	LT 0826
	1.3i/1.5i/1.6i	+/-	A	1994-	LRc HUAc94270	-	LRh HUAc94320	LWP 08650	LT 0826
Accent (99-)	1.3i/1.5i/1.6i	+/-	M	1999-	LRc HUAc94150	LRAC HUAc99160	LRh HUAc94320	LWP 08900	LT 0810
	1.5i/1.6i	+/-	A	1999-	LRc HUAc99240	LRAC HUAc99250	LRh HUAc94320	LWP 08900	LT 0810
Coupe (01-)	1.6i	+/-	M	2001-	LRc HUEI00100; LRc HUEI001D1	LRAC 08D2	LRh HUEI00300	LWP 08900	LT 0810
	1.8i 16V	+/-	M	2001-	LRc HUEI00100; LRc HUEI001D1	LRAC 08D2	LRh HUEI00300	LWP 0823	LT 0810
	1.6i	+/-	A	2001-	LRc HUEI00210; LRc HUEI002D2	LRAC 08D2	LRh HUEI00300	LWP 08900	LT 0810
	1.8i 16V	+/-	A	2001-	LRc HUEI00210; LRc HUEI002D2	LRAC 08D2	LRh HUEI00300	LWP 0823	LT 0810
Elantra XD (00-)	1.6i	+/-	M	2000-	LRc HUEI00100; LRc HUEI00150; LRc HUEI001D1	LRAC 08D2	LRh HUEI00300	LWP 08900	LT 0810
	1.8i 16V	+/-	M	2000-	LRc HUEI00100; LRc HUEI00150; LRc HUEI001D1	LRAC 08D2	LRh HUEI00300	LWP 0823	LT 0810
	1.6i	+/-	A	2000-	LRc HUEI00210; LRc HUEI00251; LRc HUEI002D2	LRAC 08D2	LRh HUEI00300	LWP 08900	LT 0810
	1.8i 16V	+/-	A	2000-	LRc HUEI00210; LRc HUEI00251; LRc HUEI002D2	LRAC 08D2	LRh HUEI00300	LWP 0823	LT 0810
Elantra HD (06-)	1.4i/1.6i	+/-	M	2007-	LRc KICd07110	LRAC 08H2	-	LWP 08B2; LWP 0822	LT 0822
	2.0i 16V	+/-	M	2007-	LRc KICd07110	LRAC 08H2	-	LWP 0823	LT 0810
	1.4i/1.6i	+/-	A	2007-	LRc KICd07250	LRAC 08H2	-	LWP 08B2; LWP 0822	LT 0822
	2.0i 16V	+/-	A	2007-	LRc KICd07250	LRAC 08H2	-	LWP 0823	LT 0810
Elantra (11-)	1.4i/1.6i	+/-	M	2011-	LRc 08X0	-	-	LWP 08B2; LWP 0822	LT 0822
	2.0i 16V	+/-	M	2011-	LRc 08X0	-	-	LWP 0823	LT 0810
	1.4i/1.6i	+/-	A	2011-	LRc 081X3	-	-	LWP 08B2; LWP 0822	LT 0822
	2.0i 16V	+/-	A	2011-	LRc 081X3	-	-	LWP 0823	LT 0810
Getz (02-)	1.1i	+/-	M	2002-	LRc HUGz02320	LRAC 081C1	LRh 08C1	LWP 0825	LT 0825
	1.3i	+/-	M	2002-	LRc HUGz02320	LRAC 081C1	LRh 08C1	LWP 08650	LT 0825
	1.4i/1.6i	+/-	M	2002-	LRc HUGz02110	LRAC 081C1	LRh 08C1	LWP 08900	LT 0810
	1.4i/1.6i	+/-	A	2002-	LRc HUGz02235	LRAC 081C1	LRh 08C1	LWP 08900	LT 0810
Grace (93-)	2.5 TD/2.4i	+/-	M	1996-	LRc HUPr96100	-	-	-	-
	2.5 TD/2.4i	+/-	A	1996-	LRc HUPr96250	-	-	-	-
H-1 (96-)	2.5 TD/2.4i	+/-	M	1993-	LRc HUPr96100	-	-	-	-
	2.5 TD/2.4i	+/-	A	1993-	LRc HUPr96250	-	-	-	-
H-100 (96-)	2.5 TD/2.6 TD	+/-	M	1996-	LRc 08B4	-	LRh 08B4	-	-
i20 (09-)	1.2i	+/-	M	2009-	LRc 08J1	-	-	-	-
	1.4i/1.6i	+/-	M	2009-	LRc 08J1	-	-	LWP 08B2; LWP 0822	-
	1.2i	+/-	A	2009-	LRc 081J1	-	-	-	-
i30 (07-)	1.4i/1.6i	+/-	A	2009-	LRc 081J1	-	-	LWP 08B2; LWP 0822	-
	1.4i/1.6i	+/-	M	2007-	LRc KICd07110	LRAC 08H2	-	LWP 08B2; LWP 0822	LT 0822
	2.0i 16V	+/-	M	2007-	LRc KICd07110	LRAC 08H2	-	LWP 0823	LT 0810
	1.4i/1.6i	+/-	A	2007-	LRc KICd07250	LRAC 08H2	-	LWP 08B2; LWP 0822	LT 0822
i30 (11-)	2.0i 16V	+/-	A	2007-	LRc KICd07250	LRAC 08H2	-	LWP 0823	LT 0810
	1.4i/1.6i	+/-	M	2011-	LRc 08X0	-	-	LWP 08B2; LWP 0822	LT 0822
	2.0i 16V	+/-	M	2011-	LRc 08X0	-	-	LWP 0823	LT 0810
	1.4i/1.6i	+/-	A	2011-	LRc 081X3	-	-	LWP 08B2; LWP 0822	LT 0822
i40 (13-)	2.0i 16V	+/-	A	2011-	LRc 081X3	-	-	LWP 0823	LT 0810
	2.0i	+/-	M	2013-	LRc 08S0	-	-	LWP 0823	LT 0810
iX35 (10-)	2.0i	+/-	A	2013-	LRc 081S6	-	-	LWP 0823	LT 0810
	1.6i	+/-	M	2010-	LRc 08Y5	LRAC 08Y5; LRAC 08S5	-	LWP 0822	LT 0822

Модель автомобиля	Двигатель	АС	КПП	Дата выпуска	Радиатор охлаждения	Радиатор кондиционера	Радиатор отопителя	Водяной насос	Термостат	
iX35 (10-)	2.0i	+/-	M	2010-	LRc 08Y5	LRAC 08Y5; LRAC 08S5	-	-	LT 0822	
	2.4i	+/-	M	2010-	LRc 08Y5	LRAC 08Y5; LRAC 08S5	-	LWP 0838	-	
	2.0i	+/-	A	2010-	LRc 081Y5	LRAC 08Y5; LRAC 08S5	-	-	LT 0822	
	2.4i	+/-	A	2010-	LRc 081Y5	LRAC 08Y5; LRAC 08S5	-	LWP 0838	-	
	1.7CRDi/2.0CRDi	+/-	M	2010-	LRc 08Y0	-	-	-	-	
	1.7CRDi/2.0CRDi	+/-	A	2010-	LRc 081Y0	-	-	-	-	
Matrix (01-)	1.6i 16V	+/-	M	2001-	LRc HUMx01101	-	-	-	-	
	1.8i 16V	+/-	M	2001-	LRc HUMx01101	-	-	LWP 0823	LT 0810	
	1.6i 16V	+/-	A	2001-	LRc HUMx01200	-	-	-	-	
	1.8i 16V	+/-	A	2001-	LRc HUMx01200	-	-	LWP 0823	LT 0810	
Porter (96-)	2.5 TD/2.6 TD	+/-	M	1996-	LRc 08B4	-	LRh 08B4	-	-	
	2.0i	+/-	M	2000-	LRc HUSf00180	LRAC 0826	LRh HUSf00300	LWP 0823	LT 0810	
Santa Fe (00-)	2.4i	+/-	M	2000-	LRc HUSf00180	LRAC 0826	LRh HUSf00300	LWP 0838	-	
	2.7i	+/-	M	2000-	LRc HUSf00180	LRAC 0826	LRh HUSf00300	LWP 0837	-	
	3.5i	+/-	M	2000-	LRc HUSf00180	LRAC 0826	LRh HUSf00300	-	-	
	2.0i	+/-	A	2000-	LRc HUSf00250	LRAC 0826	LRh HUSf00300	LWP 0823	LT 0810	
	2.4i	+/-	A	2000-	LRc HUSf00250	LRAC 0826	LRh HUSf00300	LWP 0838	-	
	2.7i	+/-	A	2000-	LRc HUSf00250	LRAC 0826	LRh HUSf00300	LWP 0837	-	
	3.5i	+/-	A	2000-	LRc HUSf00250	LRAC 0826	LRh HUSf00300	-	-	
	Santa Fe (06-)	2.4i	+/-	M/A	2006-	LRc HUSf06320	LRAC 0863	LRh 08B2	LWP 0838	-
		2.2 CRDi/2.7i 24V	+/-	M/A	2006-	LRc HUSf06320	LRAC 0863	LRh 08B2	-	-
	Solaris (10-)	1.4i 16V/1.6i 16V	+/-	M	2010-	LRc 08L4	LRAC 08L4	LRh 08L4	LWP 08B2; LWP 0822	LT 0822
1.4i 16V/1.6i 16V		+/-	A	2010-	LRc 081L4	LRAC 08L4	LRh 08L4	LWP 08B2; LWP 0822	LT 0822	
Sonata (98-)	2.0i	+/-	M	1998-	LRc HUSo98101	LRAC 0838; LRAC 08383; LRAC 08384	LRh HUSo98338	LWP 0823	LT 0810	
	2.4i	+/-	M	1998-	LRc HUSo98101	LRAC 0838; LRAC 08383; LRAC 08384	LRh HUSo98338	LWP 0838	-	
	2.0i	+/-	A	1998-	LRc HUSo98250	LRAC 0838; LRAC 08383; LRAC 08384	LRh HUSo98338	LWP 0823	LT 0810	
	2.4i	+/-	A	1998-	LRc HUSo98250	LRAC 0838; LRAC 08383; LRAC 08384	LRh HUSo98338	LWP 0838	-	
Sonata YF (10-)	2.0i	+/-	M	2010-	LRc 08S0	-	-	LWP 0823	LT 0810	
	2.4i	+/-	M	2010-	LRc 08S0	-	-	LWP 0838	-	
	2.0i	+/-	A	2010-	LRc 081S6	-	-	LWP 0823	LT 0810	
	2.4i	+/-	A	2010-	LRc 081S6	-	-	LWP 0838	-	
Starex (93-)	2.5 TD/2.4i	+/-	M	1993-	LRc HUPr96100	-	-	-	-	
	2.5 TD/2.4i	+/-	A	1993-	LRc HUPr96250	-	-	-	-	
Trajjet (00-)	2.0i	+/-	M	2000-	LRc 08A3	-	-	LWP 0823	LT 0810	
	2.4i	+/-	M	2000-	LRc 08A3	-	-	LWP 0838	-	
	2.7i	+/-	M	2000-	LRc 08A3	-	-	LWP 0837	-	
	2.0i	+/-	A	2000-	LRc 081A3	-	-	LWP 0823	LT 0810	
	2.4i	+/-	A	2000-	LRc 081A3	-	-	LWP 0838	-	
	2.7i	+/-	A	2000-	LRc 081A3	-	-	LWP 0837	-	
Tucson (04-)	2.0i	+/-	M/A	2004-	LRc KIS04380	LRAC 08E2	LRh 08E2	LWP 0823	LT 0810	
	2.7i	+/-	M/A	2004-	LRc KIS04380	LRAC 08E2	LRh 08E2	LWP 0837	-	
	2.0CRDi	+/-	M/A	2004-	LRc KIS04350	LRAC 08E2	LRh 08E2	LWP 08270	-	
Veloster (11-)	1.6i	+/-	M/A	2004-	-	-	-	LWP 08B2; LWP 0822	-	

СсанЙонг / SsangYong

Actyon (05-)	2.0 Xdi/2.3i	+/-	M	2005-	LRc 1750	-	-	-	-
	2.0 Xdi/2.3i	+/-	A	2005-	LRc 17130	-	-	-	-
Actyon Sport (05-)	2.0 Xdi/2.3i	+/-	M	2005-	LRc 1750	-	-	-	-
	2.0 Xdi/2.3i	+/-	A	2005-	LRc 17130	-	-	-	-
Kyron (05-)	2.0 Xdi/2.3i	+/-	M	2005-	LRc 1750	-	-	-	-
	2.0 Xdi/2.3i	+/-	A	2005-	LRc 17130	-	-	-	-
Rexton (02-)	2.3i	+/-	M/A	2002-	LRc 1731	-	-	-	-
	2.0 Xdi	+/-	M/A	2002-	LRc 1725	-	-	-	-
	2.9D	+/-	M/A	2002-	LRc 1731	-	-	-	-

Вентилятор охлаждения	Вентилятор кондиционера	Вентилятор отопления	Крышка радиатора / расшир. бачка	Датчик температуры / вентилятора	Патрубки охлаждения	Патрубки отопления	Ремень	Кран отопления	Масляный насос
-----------------------	-------------------------	----------------------	----------------------------------	----------------------------------	---------------------	--------------------	--------	----------------	----------------

-	-	-	-	-	-	-	-	-	-
-	-	-	-	-	-	-	-	-	-
-	-	-	-	-	-	-	-	-	-
-	-	-	-	-	-	-	-	-	-
-	-	-	-	-	-	-	-	-	-
-	-	-	-	-	-	-	-	-	-
-	-	-	-	-	-	-	-	-	-
-	-	-	-	-	-	-	-	-	-
-	-	-	-	-	-	-	-	-	-
-	-	-	-	-	-	-	-	-	-
-	-	-	-	-	-	-	-	-	-
-	-	-	-	-	-	-	-	-	-
-	-	-	-	-	-	-	-	-	-
-	-	-	-	-	-	-	-	-	-
-	-	-	-	-	-	-	-	-	-
-	-	-	-	-	-	-	-	-	-
-	-	-	-	-	-	-	-	-	-
-	-	-	-	-	-	-	-	-	-
-	-	-	-	-	-	-	-	-	-
-	-	-	-	-	-	-	-	-	-
-	-	-	-	-	-	-	-	-	-
-	-	-	-	-	-	-	-	-	-
-	-	-	-	-	-	-	-	-	-
-	-	-	-	-	-	-	-	-	-
-	-	-	-	-	-	-	-	-	-
-	-	-	-	-	-	-	-	-	-
-	-	-	-	-	-	-	-	-	-
-	-	-	-	-	-	-	-	-	-
-	-	-	-	-	-	-	-	-	-
-	-	-	-	-	-	-	-	-	-
-	-	-	-	-	-	-	-	-	-
-	-	-	-	-	-	-	-	-	-
-	-	-	-	-	-	-	-	-	-
-	-	-	-	-	-	-	-	-	-
-	-	-	-	-	-	-	-	-	-
-	-	-	-	-	-	-	-	-	-
-	-	-	-	-	-	-	-	-	-
-	-	-	-	-	-	-	-	-	-
-	-	-	-	-	-	-	-	-	-
-	-	-	-	-	-	-	-	-	-
-	-	-	-	-	-	-	-	-	-
-	-	-	-	-	-	-	-	-	-
-	-	-	-	-	-	-	-	-	-
-	-	-	-	-	-	-	-	-	-
-	-	-	-	-	-	-	-	-	-
-	-	-	-	-	-	-	-	-	-
-	-	-	-	-	-	-	-	-	-
-	-	-	-	-	-	-	-	-	-
-	-	-	-	-	-	-	-	-	-
-	-	-	-	-	-	-	-	-	-
-	-	-	-	-	-	-	-	-	-
-	-	-	-	-	-	-	-	-	-
-	-	-	-	-	-	-	-	-	-
-	-	-	-	-	-	-	-	-	-
-	-	-	-	-	-	-	-	-	-
-	-	-	-	-	-	-	-	-	-
-	-	-	-	-	-	-	-	-	-
-	-	-	-	-	-	-	-	-	-

СсанЙонг / SsangYong

-	-	-	-	-	-	-	-	-	-
-	-	-	-	-	-	-	-	-	-
-	-	-	-	-	-	-	-	-	-
-	-	-	-	-	-	-	-	-	-
-	-	-	-	-	-	-	-	-	-
-	-	-	-	-	-	-	-	-	-
-	-	-	-	-	-	-	-	-	-
-	-	-	-	-	-	-	-	-	-
-	-	-	-	-	-	-	-	-	-
-	-	-	-	-	-	-	-	-	-
-	-	-	-	-	-	-	-	-	-
-	-	-	-	-	-	-	-	-	-
-	-	-	-	-	-	-	-	-	-
-	-	-	-	-	-	-	-	-	-
-	-	-	-	-	-	-	-	-	-
-	-	-	-	-	-	-	-	-	-
-	-	-	-	-	-	-	-	-	-
-	-	-	-	-	-	-	-	-	-
-	-	-	-	-	-	-	-	-	-
-	-	-	-	-	-	-	-	-	-
-	-	-	-	-	-	-	-	-	-
-	-	-	-	-	-	-	-	-	-
-	-	-	-	-	-	-	-	-	-
-	-	-	-	-	-	-	-	-	-
-	-	-	-	-	-	-	-	-	-
-	-	-	-	-	-	-	-	-	-

ЭЛЕМЕНТЫ СИСТЕМЫ ОХЛАЖДЕНИЯ / КАТАЛОГ ПРОДУКЦИИ 2014

Модель автомобиля	Двигатель	AC	КПП	Дата выпуска	Радиатор охлаждения	Радиатор кондиционера	Радиатор отопителя	Водяной насос	Термостат
Рено / Renault									
Clio II (01-)	1.0i/1.2i/1.4i/1.6i/1.9dTi	+	M	2001-	LRc REL004382	LRAC REL004360	-	LWP 0998	LT 0902
	1.0i/1.2i/1.4i/1.6i/1.9dTi	-	M	2004-	LRc REL004334	-	-	LWP 0998	LT 0902
Clio III (05-)	1.2i/1.4i/1.6i/1.5dCi	+/-	M	2005-	LR 14AX	-	-	-	-
	1.2i/1.4i/1.6i/1.5dCi	+/-	A	2005-	LR 141AX	-	-	-	-
Duster (10-)	1.6i	+	M	2010-	LRc REL008139	LRAC 0961	LRh 0998	LWP 0998	LT 0902
	1.6i	+	A	2010-	LRc 09198	LRAC 0961	LRh 0998	LWP 0930	LT 0902
	2.0i	+	M	2010-	LRc REL008139	LRAC 0961	LRh 0998	LWP 0982	LT 0902
	2.0i	+	A	2010-	LRc 09198	LRAC 0961	LRh 0998	LWP 0982	LT 0902
	1.6i	-	M	2010-	LRc 0938	-	LRh 0998	LWP 0998	LT 0902
	1.5dCi	+/-	M/A	2010-	LRc 0950	LRAC 0950	LRh 0998	LWP 0995	-
Fluence (08-)	1.6i	+/-	M/A	2008-	LRc 0914	-	-	-	-
Kangoo (98-)	1.2i/1.4i/1.6i	+	M	1998-	LRc REL004382	LRAC REL004360	-	LWP 0998	LT 0902
	1.2i/1.4i	-	M	2004-	LRc REL004334	-	-	LWP 0998	LT 0902
Kangoo (05-)	1.5dCi	+/-	M/A	2005-	-	-	-	LWP 0995	-
Koleos (08-)	2.5i	+/-	M/A	2008-	-	-	-	LWP 1420	-
Logan (04-)	1.4i/1.6i	+	M	2004-	LRc REL004382	LRAC REL004360	LRh 0998	LWP 0998	LT 0902
	1.6i 16V	+	M	2004-	LRc REL004382	LRAC REL004360	LRh 0998	LWP 0930	LT 0902
	1.4i/1.6i	-	M	2004-	LRc REL004334	-	LRh 0998	LWP 0998	LT 0902
	1.6i 16V	+	A	2004-	LRc 09198	LRAC REL004360	LRh 0998	LWP 0930	LT 0902
	1.4i/1.6i	+	M	2008-	LRc REL008139	LRAC 0961	LRh 0998	LWP 0998	LT 0902
	1.6i 16V	+	M	2008-	LRc REL008139	LRAC 0961	LRh 0998	LWP 0930	LT 0902
Logan (08-)	1.4i/1.6i	-	M	2008-	LRc 0938	-	LRh 0998	LWP 0998	LT 0902
	1.6i 16V	+	A	2008-	LRc 09198	LRAC 0961	LRh 0998	LWP 0930	LT 0902
	1.4i/1.6i	+/-	M/A	2012-	LRc 0978	-	-	-	-
	0.9TCE/1.2TCE/1.6i/1.6i 16V/1.5dCi	-	M	1995-	LRc 0935	-	-	LWP 0998	LT 0902
	1.4i/1.6i	+	M	1995-	LRc 0942	-	-	LWP 0998	LT 0902
	1.4i 16V	+/-	M/A	2002-	LRc 0909	-	-	LWP 0906	-
Megane I (95-)	1.6i	+/-	M/A	2002-	LRc 0909	-	-	-	-
	1.5dCi	+/-	M/A	2002-	LRc 0909	-	-	LWP 0995	-
	2.0i [F4R]	+/-	M/A	2002-	LRc 0909	-	-	LWP 0982	-
	2.0i [M4R]	+/-	M/A	2002-	LRc 0909	-	-	LWP 1420	-
	1.4i 16V	+/-	M/A	2008-	LRc 0902	-	-	LWP 0906	-
	1.2i/1.4i	+/-	M/A	2008-	LRc 0902	-	-	-	-
	1.5dCi	+/-	M/A	2008-	LRc 0902	-	-	LWP 0995	-
	1.6i	+/-	M/A	2008-	LRc 0914	-	-	-	-
	2.0i [F4R]	+/-	M/A	2002-	-	-	-	LWP 0982	-
Megane II (02-)	2.0i [M4R]	+/-	M/A	2002-	-	-	-	LWP 1420	-
	1.2i/1.4i/1.6i/1.5dCi	+/-	M	2004-	LR 14AX	-	-	-	-
	1.2i/1.4i/1.6i/1.5dCi	+/-	A	2004-	LR 141AX	-	-	-	-
	1.4i/1.6i	+	M	2008-	LRc REL008139	LRAC 0961	LRh 0998	LWP 0998	LT 0902
	1.6i 16V	+	M	2008-	LRc REL008139	LRAC 0961	LRh 0998	LWP 0930	LT 0902
	1.4i/1.6i	-	M	2008-	LRc 0938	-	LRh 0998	LWP 0998	LT 0902
Megane III (08-)	1.6i 16V	+	A	2008-	LRc 09198	LRAC 0961	LRh 0998	LWP 0930	LT 0902
	1.4i/1.6i	-	M	1996-	LRc 0935	-	-	LWP 0998	LT 0902
	1.4i/1.6i	+	M	1996-	LRc 0942	-	-	LWP 0998	LT 0902
	1.4i 16V	+/-	M/A	2002-	LRc 0909	-	-	LWP 0906	-
	1.5dCi/1.6i	+/-	M/A	2002-	LRc 0909	-	-	-	-
	2.0i [F4R]	+/-	M/A	2002-	LRc 0909	-	-	LWP 0982	-
Scenic I (96-)	2.0i [M4R]	+/-	M/A	2002-	LRc 0909	-	-	LWP 1420	-
	2.0i [F4R]	+/-	M/A	2002-	LRc 0902	-	-	LWP 0906	-
	1.4i 16V	+/-	M/A	2008-	LRc 0902	-	-	LWP 0906	-
	1.2i/1.4i/1.5dCi	+/-	M/A	2008-	LRc 0902	-	-	-	-
Scenic II (02-)	2.0i [F4R]	+/-	M/A	2002-	-	-	-	LWP 0982	-
	2.0i [M4R]	+/-	M/A	2002-	-	-	-	LWP 1420	-
	2.0i [F4R]	+/-	M/A	2002-	-	-	-	LWP 0982	-
Scenic III (08-)	2.0i [M4R]	+/-	M/A	2002-	-	-	-	LWP 1420	-
	2.0i [F4R]	+/-	M/A	2002-	-	-	-	LWP 0982	-
	2.0i [M4R]	+/-	M/A	2002-	-	-	-	LWP 1420	-
Symbol (01-)	1.4i	+	M	2001-	LRc REL004382	LRAC REL004360	-	LWP 0998	LT 0902

Вентилятор охлаждения	Вентилятор кондиционера	Вентилятор отопления	Крышка радиатора / расшир. бачка	Датчик температуры / вентилятора	Патрубки охлаждения	Патрубки отопления	Ремень	Кран отопления	Масляный насос
-----------------------	-------------------------	----------------------	----------------------------------	----------------------------------	---------------------	--------------------	--------	----------------	----------------

Рено / Renault

-	-	-	LL 0998	LS 0998	-	-	-	-	-
-	-	-	LL 0998	LS 0998	-	-	-	-	-
-	-	-	LL 0998	LS 0998	-	-	-	-	-
-	-	-	LL 0998	LS 0998	-	-	-	-	-
-	LFc 0966	LFh 0987	LL 0998	LS 0998	-	-	-	-	-
-	LFc 0966	LFh 0987	LL 0998	LS 0998	-	-	-	-	-
-	LFc 0966	LFh 0987	LL 0998	LS 0998	-	-	-	-	-
-	LFc 0966	LFh 0987	LL 0998	LS 0998	-	-	-	-	-
LFc 0955	-	LFh 0991	LL 0998	LS 0998	-	-	-	-	-
-	-	LFh 0991	LL 0998	LS 0998	-	-	-	-	-
-	-	-	-	-	-	-	-	-	-
-	-	-	LL 0998	LS 0998	-	-	-	-	-
-	-	-	LL 0998	LS 0998	-	-	-	-	-
-	-	-	-	-	-	-	-	-	-
-	-	-	-	-	-	-	-	-	-
-	LFc 0969	LFh 0987	LL 0998	LS 0998	-	-	-	-	-
-	LFc 0969	LFh 0987	LL 0998	LS 0998	-	-	-	-	-
LFc 0970	-	LFh 0991	LL 0998	LS 0998	-	-	-	-	-
-	LFc 0969	LFh 0987	LL 0998	LS 0998	-	-	-	-	-
-	LFc 0969	LFh 0987	LL 0998	LS 0998	-	-	-	-	-
-	LFc 0969	LFh 0987	LL 0998	LS 0998	-	-	-	-	-
LFc 0970	-	LFh 0991	LL 0998	LS 0998	-	-	-	-	-
-	LFc 0969	LFh 0987	LL 0998	LS 0998	-	-	-	-	-
-	-	-	-	-	-	-	-	-	-
-	-	-	LL 0998	LS 0998	-	-	-	-	-
-	-	-	LL 0998	LS 0998	-	-	-	-	-
-	-	-	-	-	-	-	-	-	-
-	-	-	-	-	-	-	-	-	-
-	-	-	-	-	-	-	-	-	-
-	-	-	-	-	-	-	-	-	-
-	-	-	-	-	-	-	-	-	-
-	-	-	-	-	-	-	-	-	-
-	-	-	-	-	-	-	-	-	-
-	-	-	-	-	-	-	-	-	-
-	-	-	-	-	-	-	-	-	-
-	-	-	-	-	-	-	-	-	-
-	-	-	LL 0998	LS 0998	-	-	-	-	-
-	-	-	LL 0998	LS 0998	-	-	-	-	-
-	LFc 0966	LFh 0987	LL 0998	LS 0998	-	-	-	-	-
-	LFc 0966	LFh 0987	LL 0998	LS 0998	-	-	-	-	-
LFc 0955	-	LFh 0991	LL 0998	LS 0998	-	-	-	-	-
-	LFc 0966	LFh 0987	LL 0998	LS 0998	-	-	-	-	-
-	-	-	LL 0998	LS 0998	-	-	-	-	-
-	-	-	LL 0998	LS 0998	-	-	-	-	-
-	-	-	-	-	-	-	-	-	-
-	-	-	-	-	-	-	-	-	-
-	-	-	-	-	-	-	-	-	-
-	-	-	-	-	-	-	-	-	-
-	-	-	-	-	-	-	-	-	-
-	-	-	-	-	-	-	-	-	-
-	-	-	-	-	-	-	-	-	-
-	-	-	-	-	-	-	-	-	-
-	-	-	-	-	-	-	-	-	-
-	-	-	-	-	-	-	-	-	-
-	-	-	-	-	-	-	-	-	-
-	-	-	-	-	-	-	-	-	-
-	-	-	-	-	-	-	-	-	-
-	-	-	-	-	-	-	-	-	-
-	-	-	LL 0998	LS 0998	-	-	-	-	-

Модель автомобиля	Двигатель	AC	КПП	Дата выпуска	Радиатор охлаждения	Радиатор кондиционера	Радиатор отопителя	Водяной насос	Термостат
Symbol (01-)	1.4i	-	M	2004-	LRc REL004334	-	-	LWP 0998	LT 0902
Форд / Ford									
C-Max (03-)	1.6i	+/-	M/A	2003-	LRc FDFs03392	LRAC FDFs03348	-	LWP 1097	-
	1.8i/2.0i	+/-	M/A	2003-	LRc FDFs03392	LRAC FDFs03348	-	LWP 1052	-
	1.6TDCi/1.8TDCi/2.0TDCi	+/-	M/A	2003-	LRc FDFs03392	LRAC FDFs03348	-	-	-
C-Max (12-)	1.6i Zetec/2.0i	+/-	M/A	2012-	LRc 1075	-	-	-	-
Focus I (98-05)	1.4i/1.6i	+	M	1998-	LRc FDFs98111	LRAC FDFs98390	-	LWP 1071	-
	1.4i/1.6i	-	M	1998-	LRc FDFs98113	-	-	LWP 1071	-
	1.4i/1.6i	+	A	1998-	LRc FDFs98258	LRAC FDFs98390	-	LWP 1071	-
	1.8i/2.0i	+	M	1998-	LRc FDFs98111	LRAC FDFs98390	-	LWP 1054	-
	1.8i/2.0i	-	M	1998-	LRc FDFs98113	-	-	LWP 1054	-
	1.8i/2.0i	+	A	1998-	LRc FDFs98258	LRAC FDFs98390	-	LWP 1054	-
Focus II (03-)	1.4i/1.6i	+/-	M/A	2003-	LRc FDFs03392	LRAC FDFs03348	-	LWP 1097	-
	1.8i/2.0i	+/-	M/A	2003-	LRc FDFs03392	LRAC FDFs03348	-	LWP 1052	-
	1.6TDCi/1.8TDCi/2.0TDCi	+/-	M/A	2003-	LRc FDFs03392	LRAC FDFs03348	-	-	-
Focus II ST (03-)	ST225	+/-	M/A	2003-	LRc FDFs03392	LRAC FDFs03348	-	LWP 1052	-
Focus III (11-)	1.6i Zetec/2.0i	+/-	M/A	2011-	LRc 1075	LRAC 1013	-	-	-
Fusion (02-)	1.25EFI/1.4EFI/1.6EFI	+/-	M/A	2002-	LRc 1031	LRAC 1031	-	LWP 1071	-
Fiesta (01-)	1.25EFI/1.4EFI/1.6EFI	+/-	M/A	2001-	LRc 1031	LRAC 1031	-	LWP 1071	-
Mondeo III (00-)	1.8i/2.0i	+/-	M/A	2000-	LRc 1070	-	-	LWP 1052	-
	2.5i/3.0i	+/-	M/A	2000-	LRc 1070	-	-	-	-
	2.0TDCi/2.0TDi/2.2TDCi	+/-	M/A	2000-	LRc 1063	-	-	-	-
Mondeo IV (07-)	2.0i/2.3i	+/-	M/A	2007-	-	-	-	LWP 1052	-
Transit FY (00-)	2.0D/2.0TDCi/2.5D	+	M	2000-	LRc 10JE	LRAC 10BA	-	-	-
	2.4D/2.4TDCi	-	M	2000-	LRc 10BD	-	-	-	-
Transit VII (06-)	2.3i/2.2TDCi/2.4TDCi	+	M	2006-	LRc 10CC	-	-	-	-
	2.3i/2.2TDCi/2.4TDCi	-	M	2006-	LRc 10AB	-	-	-	-
Фиат / Fiat									
Albea (02-)	1.2i/1.4i	+	M	2002-	LRc 1661	LRAC 1661	-	-	-
	1.2i/1.4i	-	M	2002-	LRc 1609	-	-	-	-
Ducato (94-)	1.9D/2.3JTD/2.5TDi/2.5D/2.8Hdi/2.8JTD/2.8TDI	+/-	M	1994-	LRc 1650	-	-	-	-
Ducato (06-)	2.2JTD/2.3JTD/3.0JTD	+/-	M	2006-	LRc 1680	-	-	-	-
Крайслер/Додж / Chrysler/Dodge									
Caravan IV (01)	2.4i	+/-	M/A	2001-	LRc 0348	-	-	-	-
Voyager (00-)	2.4i	+/-	M/A	2001-	LRc 0348	-	-	-	-
Ниссан / Nissan									
Almera Classic (05-)	1.6i	+/-	M	2006-	LRc 14FC	-	-	-	-
	1.6i	+/-	A	2006-	LRc 141FE	-	-	-	-
Almera N16 (00-)	1.5i/1.8i	+/-	M	2000-	LRc 14BM	-	-	-	-
	1.8i	+/-	A	2000-	LRc 141BM	-	-	-	-
Juke (10-)	1.6i	+/-	M	2010-	LRc 14EL	LRAC 14AX	-	LWP 0906	-
	1.6i	+/-	A	2010-	LRc 141ED	LRAC 14AX	-	LWP 0906	-
	1.6T	+/-	M/A	2010-	-	LRAC 14AX	-	LWP 0906	-
Micra K12 (02-)	1.0i	+/-	M	2002-	LR 14AX	LRAC 14AX	-	-	-
	1.2i/1.4i	+/-	M	2002-	LR 14AX	LRAC 14AX	-	LWP 0906	-
	1.2i/1.4i	+/-	A	2002-	LR 141AX	LRAC 14AX	-	LWP 0906	-
Note (06-)	1.0i/1.2i/1.4i	+/-	M	2002-	LRc 14AX	LRAC 14AX	-	-	-
	1.2i/1.4i	+/-	A	2002-	LRc 141AX	LRAC 14AX	-	-	-
Primera P11 (96-)	1.6i/1.8i	+/-	M	2002-	LRc 14F9	-	-	-	-

Вентилятор охлаждения	Вентилятор кондиционера	Вентилятор отопления	Крышка радиатора / расшир. бачка	Датчик температуры / вентилятора	Патрубки охлаждения	Патрубки отопления	Ремень	Кран отопления	Масляный насос
-----------------------	-------------------------	----------------------	----------------------------------	----------------------------------	---------------------	--------------------	--------	----------------	----------------

-	-	-	LL 0998	LS 0998	-	-	-	-	-
---	---	---	---------	---------	---	---	---	---	---

Форд / Ford

-	-	-	-	-	-	-	-	-	-
-	-	-	-	-	-	-	-	-	-
-	-	-	-	-	-	-	-	-	-
-	-	-	-	-	-	-	-	-	-
-	-	-	-	-	-	-	-	-	-
-	-	-	-	-	-	-	-	-	-
-	-	-	-	-	-	-	-	-	-
-	-	-	-	-	-	-	-	-	-
-	-	-	-	-	-	-	-	-	-
-	-	-	-	-	-	-	-	-	-
-	-	-	-	-	-	-	-	-	-
-	-	-	-	-	-	-	-	-	-
-	-	-	-	-	-	-	-	-	-
-	-	-	-	-	-	-	-	-	-
-	-	-	-	-	-	-	-	-	-
-	-	-	-	-	-	-	-	-	-
-	-	-	-	-	-	-	-	-	-
-	-	-	-	-	-	-	-	-	-
-	-	-	-	-	-	-	-	-	-
-	-	-	-	-	-	-	-	-	-
-	-	-	-	-	-	-	-	-	-
-	-	-	-	-	-	-	-	-	-
-	-	-	-	-	-	-	-	-	-

Фиат / Fiat

-	-	-	-	-	-	-	-	-	-
-	-	-	-	-	-	-	-	-	-
-	-	-	-	-	-	-	-	-	-

Крайслер/Додж / Chrysler/Dodge

-	-	-	-	-	-	-	-	-	-
-	-	-	-	-	-	-	-	-	-

Ниссан / Nissan

-	-	-	-	-	-	-	-	-	-
-	-	-	-	-	-	-	-	-	-
-	-	-	-	-	-	-	-	-	-
-	-	-	-	-	-	-	-	-	-
-	-	-	-	-	-	-	-	-	-
-	-	-	LL 0998	-	-	-	-	-	-
-	-	-	LL 0998	-	-	-	-	-	-
-	-	-	LL 0998	-	-	-	-	-	-
-	-	-	LL 0998	-	-	-	-	-	-
-	-	-	LL 0998	-	-	-	-	-	-
-	-	-	-	-	-	-	-	-	-

Модель автомобиля	Двигатель	AC	КПП	Дата выпуска	Радиатор охлаждения	Радиатор кондиционера	Радиатор отопителя	Водяной насос	Термостат
Primera P12 (02-)	1.6i/1.8i	+/-	M	2002-	LRc 14BM	-	-	-	-
	1.6i/1.8i	+/-	A	2002-	LRc 141BM	-	-	-	-
	2.0i	+/-	A	2002-	-	-	-	LWP 1420	-
Qashqai (06-)	1.5dCi	+/-	M/A	2006-	-	-	-	LWP 0995	-
	1.6i	+/-	M/A	2006-	-	-	-	LWP 0906	-
	2.0i	+/-	A	2006-	LRc 149JD	LRAC 1420	-	LWP 1419	-
Tiida (04-)	1.5i	+/-	M	2004-	LRc 14EL	LRAC 14AX	-	-	-
	1.5i	+/-	A	2004-	LRc 141ED	LRAC 14AX	-	-	-
	1.6i	+/-	M	2004-	LRc 14EL	LRAC 14AX	-	LWP 0906	-
	1.6i	+/-	A	2004-	LRc 141ED	LRAC 14AX	-	LWP 0906	-
	1.8i	+/-	M	2004-	LRc 14EL	LRAC 14AX	-	LWP 1419	-
	1.8i	+/-	A	2004-	LRc 141ED	LRAC 14AX	-	LWP 1419	-
X-Trail T30 (01-)	2.0i/2.5i	+/-	M	2001-	LRc 14H8	-	-	LWP 1420	-
	2.0i/2.5i	+/-	A	2001-	LRc 141H8	-	-	LWP 1420	-
X-Trail T31 (07-)	2.0i	+/-	M/A	2007-	LRc 141G4	-	-	LWP 1419	-
	2.5i	+/-	M/A	2007-	LRc 141G4	-	-	LWP 1420	-
Шкода / Skoda									
Fabia (99-)	1.0i/1.2i/1.4i/1.4TDI/1.9TDI	+	M/A	1999-	LRc 18QR	-	-	-	-
	1.0i/1.2i/1.4i/1.4TDI/1.9TDI	-	M/A	1999-	LRc 18QJ	-	-	-	-
Fabia (07-)	1.0i/1.2i/1.4i/1.2TDI/1.4TDI	+	M/A	2007-	LRc 18QR; LRc 1853	-	-	-	-
	1.0i/1.2i/1.4i/1.2TDI/1.4TDI	-	M/A	2007-	LRc 18QJ	-	-	-	-
Octavia (96-)	1.4i/1.6i/1.8i/1.9TDI/2.0i/2.0TDi	+/-	M/A	1996-	LRc 18J0	-	-	-	-
Octavia A5 (04-)	1.2i/1.4i/1.6i/1.8i/1.6TDI/1.9TDI/2.0i/2.0TDi	+/-	M/A	2004-	LRc 18K0	-	-	-	-
Octavia RS (04-)	1.8TSi/2.0TSi	+/-	M/A	2004-	LRc 1811J	-	-	-	-
Roomster (10-)	1.0i/1.2i/1.4i/1.2TDI/1.4TDI	+/-	M/A	2010-	LRc 1853	-	-	-	-
Superb II (08-)	1.8TSi/2.0TSi	+/-	M/A	2008-	LRc 1811J	-	-	-	-
Yeti (09-)	1.2TSi	+/-	M/A	2009-	LRc 18K0	-	-	-	-
Тойота / Toyota									
Auris (09-)	1.4i/1.6i	+/-	M/A	2009-	-	LRAC 1980	-	-	-
Avensis T220 (97-)	2.0i	+/-	M	1997-	LRc 1903	-	-	-	LT 0825
Avensis (01-)	1.6i	+/-	M	2001-	LRc 19D0	-	-	-	-
	1.8i	+/-	M	2001-	LRc 191D2	-	-	-	-
Avensis (09-)	1.6i/1.8i/2.0i	+/-	M/A	2009-	-	LRAC 1980	-	-	-
Carina E (92-)	1.6i/1.8i/2.0i/2.0D	+/-	M	1992-	LRc 1915	-	-	-	LT 0825
	1.6i/1.8i/2.0i/2.0D	+/-	A	1992-	-	-	-	-	LT 0825
Camry (01-)	2.0i/2.4i	+/-	M	2001-	LRc 1970	LRAC 1970	-	-	-
	2.0i/2.4i	+/-	A	2001-	LRc 19181	LRAC 1970	-	-	-
	3.5i	+/-	A	2001-	-	LRAC 1970	-	-	-
Camry (07-)	2.4i	+/-	M	2007-	LRc 1918	LRAC 1910	-	-	-
	2.4i	+/-	A	2007-	LRc 19118	LRAC 1910	-	-	-
	3.5i	+/-	A	2007-	-	LRAC 1910	-	-	-
Corolla (00-)	1.3i/1.4i/1.6i/1.8i	+/-	M	2000-	LRc 19D0	-	-	-	-
Corolla (00-)	1.3i/1.4i/1.6i/1.8i	+/-	A	2000-	LRc 191D2	-	-	-	-
Corolla (07-)	1.4i/1.6i	+/-	M/A	2007-	-	LRAC 1980	-	-	-
Corolla Verso	1.6i	+/-	M	2004-	LRc 19D0	-	-	-	-
Land Cruiser 100 (98-)	4.7i	+/-	M/A	1998-	LRc 1950	-	-	-	-
Lexus LX 470 (02-)	4.7i	+/-	M/A	2002-	LRc 1950	-	-	-	-
RAV 4 (00-)	1.8i/2.0i	+/-	M	2000-	LRc 1922	LRAC 1922	-	-	LT 0825
	2.0i	+/-	A	2000-	LRc 19128	LRAC 1922	-	-	LT 0825
RAV 4 (06-)	2.0i	+/-	M/A	2006-	LRc 19160	LRAC 1900	-	-	-
	2.4i	+/-	A	2006-	LRc 19120	LRAC 1900	-	-	-

Модель автомобиля	Двигатель	AC	КПП	Дата выпуска	Радиатор охлаждения	Радиатор кондиц-ра	Радиатор отопителя	Водяной насос	Термостат
Фольксваген / Volkswagen									
Bora (99-)	1.4/1.6FSi/1.6i/1.8i/1.9SDi/1.9TDi/2.0i	+/-	M/A	1999-	LRc 18J0	-	-	-	-
Caddy (04-)	1.4i/1.6i/2.0GAS/2.0SDi	+/-	M/A	2004-	LRc 18K0	-	-	-	-
CC (11-)	1.4TSi/1.8TSi/2.0TSi	+/-	M/A	2011-	LRc 1811J	-	-	-	-
CC (08-)	1.4TSi/1.8TSi/2.0TSi	+/-	M/A	2008-	LRc 1811J	-	-	-	-
Eos (06-)	1.6FSi/2.0FSi	+/-	M/A	2006-	LRc 18K0	-	-	-	-
Golf IV (96-)	1.4i/1.6i/1.8i/1.9SDi/1.9TDi/2.0i/2.3i	+/-	M/A	1996-	LRc 18J0	-	-	-	-
Golf V (03-)	1.4FSi/1.4i/1.6FSi/1.6i/2.0FSi/2.0SDi/2.5i	+/-	M/A	2003-	LRc 18K0	-	-	-	-
	2.0TSi	+/-	M/A	2003-	LRc 1811J	-	-	-	-
Golf VI (08-)	1.2TFSi/2.0TDi	+/-	M/A	2008-	LRc 18K0	-	-	-	-
	2.0TSi	+/-	M/A	2008-	LRc 1811J	-	-	-	-
Jetta (05-)	1.2TFSi/1.6FSi/1.6i/2.0FSi/2.5i	+/-	M/A	2005-	LRc 18K0	-	-	-	-
	2.0TSi	+/-	M/A	2005-	LRc 1811J	-	-	-	-
Polo (01-)	1.2i/1.4i	+	M/A	2001-	LRc 18QR	-	-	-	-
	1.2i/1.4i	-	M/A	2001-	LRc 18QJ	-	-	-	-
Polo (10-)	1.2i/1.4i/1.6i	+/-	M/A	2010-	LRc 1853	-	-	-	-
Passat (05-)	1.6FSi/1.6i/2.0FSi	+/-	M/A	2005-	LRc 18K0	-	-	-	-
	1.4TSi/1.8TSi/2.0TSi	+/-	M/A	2005-	LRc 1811J	-	-	-	-
Touran (03-)	1.6FSi/1.6i/2.0FSi/2.0GAS	+/-	M/A	2003-	LRc 18K0	-	-	-	-
Ауди / Audi									
A1 (10-)	1.2i/1.4i/1.6TDI	+/-	M/A	2007-	LRc 1853	-	-	-	-
A3 (96-)	1.6i/1.8i/1.9TDi	+/-	M/A	1996-	LRc 18J0	-	-	-	-
A3 (03-)	1.6FSi/1.6i/1.8FSi/2.0FSi/2.0TDi	+/-	M/A	2003-	LRc 18K0	-	-	-	-
A3/S3 (03-)	1.8TSi/2.0TSi	+/-	M/A	2003-	LRc 1811J	-	-	-	-
TT (98-)	1.8TSi	+/-	M/A	1998-	LRc 18J0	-	-	-	-
Сузуки / Suzuki									
Grand Vitara (05-)	2.0i/2.4i	+/-	M	2005-	LRc 2465	-	-	-	-
Grand Vitara (05-)	2.0i/2.4i	+/-	A	2005-	LRc 24165	-	-	-	-
SX4 (06-)	1.5i/1.6i	+/-	M	2006-	LRc 2479	-	-	-	-
SX4 (06-)	1.6i	+/-	A	2006-	LRc 24180	-	-	-	-
Мицубиси / Mitsubishi									
ASX (10-)	1.6i/1.8i/2.0i	+/-	M/A	2010-	LRc 11197	LRAC 1104	-	-	-
Lancer IX (03-)	1.3i 16V/1.6i 16V/2.0i 16V	+/-	M/A	2003-	LRc 11157	LRAC 1100	-	-	-
Lancer X (09-)	1.5i/1.8i/2.0i/2.0Di-D	+/-	M/A	2007-	LRc 11197	LRAC 1104	-	-	-
Outlander (03-)	2.0i/2.4i	+/-	M/A	2003-	LRc 11135	-	-	-	-
Outlander XL (09-)	2.0D/2.0i/2.2D/2.4i	+/-	M/A	2003-	LRc 11197	LRAC 1104	-	-	-
Лада / Lada									
1111	0.65/0.75	-	M	1988-	LRc 0111	-	LRh 0108	LWP 0108	LT 0108
1117, 1118, 1119	1.4i/1.5i	-	M	2004-	LRc 0118	-	LRh 0118	LWP 0108; LWP 01084	LT 0118; LT 01185
	1.6i 16V	-	M	2004-	LRc 0118	-	LRh 0118	LWP 0112; LWP 01124	LT 0118; LT 01185
	1.4i/1.5i	+	M	2008-	LRc 01182b	LRAC 0118	LRh 01182b	LWP 0108; LWP 01084	LT 0118; LT 01185
	1.6i 16V	+	M	2008-	LRc 01182b	LRAC 0118	LRh 01182b	LWP 0112; LWP 01124	LT 0118; LT 01185
2101, 2102	1.2/1.3	-	M	1970-	LRc 0101c	-	LRh 0101; LRh 0101c; LRh 0101b	LWP 0101	LT 0101
2103, 2106	1.2/1.3/1.6	-	M	1972-	LRc 0103c; LRc 0106; LRc 0106b	-	LRh 0101; LRh 0101c; LRh 0101b	LWP 0101; LWP 01014	LT 0101
2104, 2105, 2107	1.2/1.3/1.4/1.5/1.6	-	M	1980-	LRc 01070; LRc 01070c; LRc 01070b	-	LRh 0101; LRh 0101c; LRh 0106; LRh 0105b	LWP 0101; LWP 01014	LT 0101
	1.5i/1.6i/1.7i	-	M	2005-	LRc 01073	-	LRh 0101; LRh 0101c; LRh 0106; LRh 0105b	LWP 0101; LWP 01014	LT 0101

Вентилятор охлаждения	Вентилятор кондиционера	Вентилятор отопления	Крышка радиатора / расшир. бачка	Датчик температуры / вентилятора	Патрубки охлаждения	Патрубки отопления	Ремень	Кран отопления	Масляный насос
-----------------------	-------------------------	----------------------	----------------------------------	----------------------------------	---------------------	--------------------	--------	----------------	----------------

Фольксваген / Volkswagen

-	-	-	-	-	-	-	-	-	-
-	-	-	-	-	-	-	-	-	-
-	-	-	-	-	-	-	-	-	-
-	-	-	-	-	-	-	-	-	-
-	-	-	-	-	-	-	-	-	-
-	-	-	-	-	-	-	-	-	-
-	-	-	-	-	-	-	-	-	-
-	-	-	-	-	-	-	-	-	-
-	-	-	-	-	-	-	-	-	-
-	-	-	-	-	-	-	-	-	-
-	-	-	-	-	-	-	-	-	-
-	-	-	-	-	-	-	-	-	-
-	-	-	-	-	-	-	-	-	-
-	-	-	-	-	-	-	-	-	-
-	-	-	-	-	-	-	-	-	-
-	-	-	-	-	-	-	-	-	-
-	-	-	-	-	-	-	-	-	-
-	-	-	-	-	-	-	-	-	-
-	-	-	-	-	-	-	-	-	-
-	-	-	-	-	-	-	-	-	-
-	-	-	-	-	-	-	-	-	-
-	-	-	-	-	-	-	-	-	-

Ауди / Audi

-	-	-	-	-	-	-	-	-	-
-	-	-	-	-	-	-	-	-	-
-	-	-	-	-	-	-	-	-	-
-	-	-	-	-	-	-	-	-	-
-	-	-	-	-	-	-	-	-	-

Сузуки / Suzuki

-	-	-	-	-	-	-	-	-	-
-	-	-	-	-	-	-	-	-	-
-	-	-	-	-	-	-	-	-	-
-	-	-	-	-	-	-	-	-	-

Мицубиси / Mitsubishi

-	-	-	-	-	-	-	-	-	-
-	-	-	-	-	-	-	-	-	-
-	-	-	-	-	-	-	-	-	-
-	-	-	-	-	-	-	-	-	-
-	-	-	-	-	-	-	-	-	-

Лада / Lada

LFc 0103	-	LFh 0101	LL 0108	LS 0101; LS 0108	LPK 0111	LPKh 0111	LB 0111; LTB 0108	LV 0101	LOP 0108
LFc 0118	-	LFh 01230; LFh 01211	LL 0108	LS 0112; LS 0101; LS 0118	LPK 0118	LPKh 0118	LB 0118; LTB 0108	-	LOP 0112
LFc 0118	-	LFh 01230; LFh 01211	LL 0108	LS 0112; LS 0101; LS 0118	LPK 0118	LPKh 0118	LB 0118; LTB 0127	-	LOP 0112
LFc 01272	LFAC 0118	LFh 01182	LL 0108	LS 0112; LS 0118	LPK 0118	LPKh 0118	LB 01184; LTB 0108	-	LOP 0112
LFc 01272	LFAC 0118	LFh 01182	LL 0108	LS 0112; LS 0118	LPK 0118	LPKh 0118	LB 01184; LTB 0127	-	LOP 0112
-	-	LFh 0101	LL 0101	LS 0101	LPK 0101	LPKh 0101	LB 0101	LV 0101	LOP 0101
LFc 0103	-	LFh 0101	LL 0101	LS 0101; LS 0103	LPK 0101	LPKh 0101	LB 0101	LV 0101	LOP 0101
LFc 0103	-	LFh 0101	LL 0101	LS 0101; LS 0103	LPK 0105; LPK 0105c	LPKh 0101	LB 0107; LTB 0105	LV 0101	LOP 0101
LFc 0103	-	LFh 0101	LL 0101	LS 0112; LS 0101	LPK 0105; LPK 0105c	LPKh 0101	LB 0107; LTB 0105	LV 0101	LOP 0101

ПОИСКОВЫЙ КАТАЛОГ ТОВАРОВ

Модель автомобиля	Двигатель	АС	КПП	Дата выпуска	Радиатор охлаждения	Радиатор кондиционера	Радиатор отопителя	Водяной насос	Термостат
2108, 2109, 21099	1.1/1.3/1.5	-	M	1984-	LRc 01080; LRc 01080b	-	LRh 0108; LRh 0108b	LWP 0108; LWP 01084	LT 0108
	1.5i	-	M	1984-	LRc 01080; LRc 01082; LRc 01080b	-	LRh 0108; LRh 0108b	LWP 0108; LWP 01084	LT 01082; LT 01081; LT 01084
	1.6i 16V	-	M	2008-	LRc 01080; LRc 01082; LRc 01080b	-	LRh 0108; LRh 0108b	LWP 0112; LWP 01124	LT 01082; LT 01081; LT 01084
2113, 2114, 2114	1.5i	-	M	1984-	LRc 01080; LRc 01082; LRc 01080b	-	LRh 0108; LRh 0108b	LWP 0108; LWP 01084	LT 01082; LT 01081; LT 01084
	1.6i 16V	-	M	2008-	LRc 01080; LRc 01082; LRc 01080b	-	LRh 0108; LRh 0108b	LWP 0112; LWP 01124	LT 01082; LT 01084
2110, 2111, 2112	1.5i	-	M	1996-	LRc 01120; LRc 0112; LRc 01120b	-	LRh 0110; LRh 0111; LRh 0110b; LRh 0111b	LWP 0108; LWP 01084	LT 0110; LT 01082; LT 01081; LT 01084
	1.6i 16V	-	M	1996-	LRc 01120; LRc 0112; LRc 01120b	-	LRh 0110; LRh 0111; LRh 0110b; LRh 0111b	LWP 0112; LWP 01124	LT 0110; LT 01082; LT 01081; LT 01084
2121, 21213, 21214, 2131, 2120	1.6	-	M	1977-	-	-	LRh 0101; LRh 0101c; LRh 0101b	LWP 0101; LWP 01014	LT 0121
	1.7/1.8	-	M	1993-	LRc 01213	-	LRh 0101; LRh 0101c; LRh 0106; LRh 0105b	LWP 0101; LWP 01014	LT 0121
	1.7i/1.8i	-	M	2002-	LRc 01214	-	LRh 0101; LRh 0101c; LRh 0106; LRh 0105b	LWP 0101; LWP 01014	LT 0121
2123	1.7i	-	M	2001-	LRc 0123	-	LRh 0123	LWP 0101; LWP 01014	LT 0123
	1.7i	+	M	2001-	LRc 0123	LRAC 0123	LRh 0123	LWP 0101; LWP 01014	LT 0123
2170, 2171, 2172	1.6i 16V	-	M	2007-	LRc 0127	-	LRh 0111; LRh 0111b	LWP 0112; LWP 01124	LT 01082; LT 01084
	1.6i 16V	+	M	2007-	LRc 01270b; LRc 01272b	LRAC 0127; LRAC 01272	LRh 0127b; LRh 01182b	LWP 0127; LWP 01274	LT 01082; LT 01084
2190, 2191, 2192	1.4i	-	M	2011-	LRc 0190b	-	LRh 0190b	LWP 0108; LWP 01084	LT 0190
	1.4i 16V	-	M	2011-	LRc 0190b	-	LRh 0190b	LWP 0190	LT 0190
	1.4i	+	M	2011-	LRc 0192b	LRAC 0190	LRh 0190b	LWP 0108; LWP 01084	LT 0190
	1.4i 16V	+	M	2011-	LRc 0192b	LRAC 0190	LRh 0190b	LWP 0190	LT 0190
	1.4i 16V	+	A	2011-	LRc 01192b	LRAC 0190	LRh 0190b	LWP 0190	LT 0190
Granta	1.4i	-	M	2011-	LRc 0190b	-	LRh 0190b	LWP 0108; LWP 01084	LT 0190
	1.4i 16V	-	M	2011-	LRc 0190b	-	LRh 0190b	LWP 0190	LT 0190
	1.4i	+	M	2011-	LRc 0192b	LRAC 0190	LRh 0190b	LWP 0108; LWP 01084	LT 0190
	1.4i 16V	+	M	2011-	LRc 0192b	LRAC 0190	LRh 0190b	LWP 0190	LT 0190
	1.4i 16V	+	A	2011-	LRc 01192b	LRAC 0190	LRh 0190b	LWP 0190	LT 0190
Kalina (04-)	1.4i/1.5i	-	M	2004-	LRc 0118	-	LRh 0118	LWP 0108; LWP 01084	LT 0118; LT 01185
	1.6i 16V	-	M	2004-	LRc 0118	-	LRh 0118	LWP 0112; LWP 01124	LT 0118; LT 01185
	1.4i/1.5i	+	M	2008-	LRc 01182b	LRAC 0118	LRh 01182b	LWP 0108; LWP 01084	LT 0118; LT 01185
	1.6i 16V	+	M	2008-	LRc 01182b	LRAC 0118	LRh 01182b	LWP 0112; LWP 01124	LT 0118; LT 01185
	1.4i	-	M	2013-	LRc 0190b	-	LRh 0190b	LWP 0108; LWP 01084	LT 0190
Kalina II (13-)	1.4i 16V	-	M	2013-	LRc 0190b	-	LRh 0190b	LWP 0190	LT 0190
	1.4i	+	M	2013-	LRc 0192b	LRAC 0190	LRh 0190b	LWP 0108; LWP 01084	LT 0190
	1.4i 16V	+	M	2013-	LRc 0192b	LRAC 0190	LRh 0190b	LWP 0190	LT 0190
	1.4i 16V	+	A	2013-	LRc 01192b	LRAC 0190	LRh 0190b	LWP 0190	LT 0190
	1.6i	+	M	2008-	LRc RELa08139	LRAC 0961	LRh 0998	LWP 0998	LT 0902
Largus (12-)	1.6i	-	M	2008-	LRc 0938	-	LRh 0998	LWP 0998	LT 0902
	1.6i 16V	+	M	2008-	LRc RELa08139	LRAC 0961	LRh 0998	LWP 0930	LT 0902
	1.6i 16V	-	M	2008-	LRc 0938	-	LRh 0998	LWP 0930	LT 0902
	1.6i 16V	+	A	2008-	LRc 09198	LRAC 0961	LRh 0998	LWP 0930	LT 0902
	1.6	-	M	1977-	-	-	LRh 0101; LRh 0101c; LRh 0101b	LWP 0101; LWP 01014	LT 0121
Niva	1.7/1.8	-	M	1993-	LRc 01213	-	LRh 0101; LRh 0101c; LRh 0106; LRh 0105b	LWP 0101; LWP 01014	LT 0121
	1.7i/1.8i	-	M	2002-	LRc 01214	-	LRh 0101; LRh 0101c; LRh 0106; LRh 0105b	LWP 0101; LWP 01014	LT 0121
	1.7i	-	M	2001-	LRc 0123	-	LRh 0123	LWP 0101; LWP 01014	LT 0123
Niva Chevrolet	1.7i	+	M	2001-	LRc 0123	LRAC 0123	LRh 0123	LWP 0101; LWP 01014	LT 0123
	1.7i	+	M	2001-	LRc 0123	LRAC 0123	LRh 0123	LWP 0101; LWP 01014	LT 0123
Oka	0.65/0.75	-	M	1988-	LRc 0111	-	LRh 0108	LWP 0108	LT 0108
Priora	1.6i 16V	-	M	2007-	LRc 0127	-	LRh 0111; LRh 0111b	LWP 0112; LWP 01124	LT 01082; LT 01084
	1.6i 16V	+	M	2007-	LRc 01270b; LRc 01272b	LRAC 0127; LRAC 01272	LRh 0127b; LRh 01182b	LWP 0127; LWP 01274	LT 01082; LT 01084
Samara	1.1/1.3/1.5	-	M	1984-	LRc 01080; LRc 01080b	-	LRh 0108; LRh 0108b	LWP 0108; LWP 01084	LT 0108
	1.5i	-	M	1984-	LRc 01080; LRc 01082; LRc 01080b	-	LRh 0108; LRh 0108b	LWP 0108; LWP 01084	LT 01082; LT 01081; LT 01084
	1.6i 16V	-	M	2008-	LRc 01080; LRc 01082; LRc 01080b	-	LRh 0108; LRh 0108b	LWP 0112; LWP 01124	LT 01082; LT 01081; LT 01084

GAZ / GAZ

A21R22	2.8D	-	M	2013-	LRc 0322b; LRIC 0322	-	LRh 03027	LWP 03218	LT 03028
3102	2.6	-	M	1982-	-	-	LRh 0310; LRh 0310c	LWP 0302	LT 0302; LT 03020; LT 03021

Вентилятор охлаждения	Вентилятор кондиционера	Вентилятор отопления	Крышка рад-ра /расшир. бачка	Датчик температуры / вентилятора	Патрубки охлаждения	Патрубки отопления	Ремень	Кран отопл.	Масляный насос
LfC 0103	-	LfH 0108; LfH 01081	LL 0108	LS 0101; LS 0108	LPK 0108	LPKh 0108	LB 0108; LTB 0108	LV 0108	LOP 0108
LfC 0103	-	LfH 0108; LfH 01081	LL 0108	LS 0112; LS 0101; LS 0118	LPK 01082	LPKh 01082	LB 01082; LTB 0108	LV 0108	LOP 0108
LfC 0103	-	LfH 0108; LfH 01081	LL 0108	LS 0112; LS 0101; LS 0118	LPK 01082	LPKh 01082	LB 0112; LTB 0112	LV 0108	LOP 0112
LfC 0103	-	LfH 0108; LfH 01081	LL 0108	LS 0112; LS 0101; LS 0118	LPK 01082	LPKh 01082	LB 01082; LTB 0108	LV 0108	LOP 0108
LfC 0103	-	LfH 0108; LfH 01081	LL 0108	LS 0112; LS 0101; LS 0118	LPK 01082	LPKh 01082	LB 0112; LTB 0112	LV 0108	LOP 0112
LfC 0103	-	LfH 0110; LfH 01230; LfH 01211	LL 0108	LS 0112; LS 0101; LS 0118	LPK 0112	LPKh 0110; LPKh 01211	LB 01082; LTB 0108	-	LOP 0112
LfC 0103	-	LfH 0110; LfH 01230; LfH 01211	LL 0108	LS 0112; LS 0101; LS 0118	LPK 0112	LPKh 0110; LPKh 01211	LB 0112; LTB 0112	-	LOP 0112
-	-	LfH 0101	LL 0108	LS 0101; LS 0103	LPK 0121	LPKh 0101	LB 0101	LV 0101	LOP 0121
LfC 01214; LfK 01220	-	LfH 0101	LL 0108	LS 0101; LS 0103	LPK 01213	LPKh 0101	LB 0107	LV 0101	LOP 0121
LfC 01214; LfK 01220	-	LfH 0101	LL 0108	LS 0112; LS 0101; LS 0118	LPK 01213	LPKh 0101	LB 0107	LV 0101	LOP 0121
LfC 0118; LfK 0123	-	LfH 0101	LL 0108	LS 0112; LS 0101; LS 0118	LPK 0123	LPKh 0123	LB 0123	-	LOP 0121
LfC 0118; LfK 0123	-	LfH 0101	LL 0108	LS 0112; LS 0101; LS 0118	LPK 0123	LPKh 0123	LB 01234	-	LOP 0121
LfC 0103	-	LfH 01230; LfH 01211	LL 0108	LS 0112; LS 0101; LS 0118	LPK 0127	LPKh 0127	LB 0112; LTB 0127	-	LOP 0112
LfC 01270; LfC 01272	LFAC 0118; LFAC 0127	LfH 01270; LfH 01182	LL 0108	LS 0112; LS 0101; LS 0118	LPK 0127	LPKh 0127	LB 0127; LB 01270; ; LTB 0127	-	LOP 0112
LfC 0190	-	LfH 01182	LL 0108	LS 0112; LS 0118	LPK 0190	LPKh 0190	LB 0190	-	LOP 0112
LfC 0190	-	LfH 01182	LL 0108	LS 0112; LS 0118	LPK 0190	LPKh 0190	LB 0190	-	LOP 0112
LfC 0190	LFAC 0190	LfH 01182	LL 0108	LS 0112; LS 0118	LPK 0190	LPKh 0190	LB 0192	-	LOP 0112
LfC 0190	LFAC 0190	LfH 01182	LL 0108	LS 0112; LS 0118	LPK 0190	LPKh 0190	LB 0192	-	LOP 0112
LfC 0190	LFAC 0190	LfH 01182	LL 0108	LS 0112; LS 0118	LPK 0190	LPKh 0190	LB 0192	-	LOP 0112
LfC 0190	LFAC 0190	LfH 01182	LL 0108	LS 0112; LS 0118	LPK 0190	LPKh 0190	LB 0192	-	LOP 0112
LfC 0190	LFAC 0190	LfH 01182	LL 0108	LS 0112; LS 0118	LPK 0190	LPKh 0190	LB 0192	-	LOP 0112
LfC 0190	LFAC 0190	LfH 01182	LL 0108	LS 0112; LS 0118	LPK 0190	LPKh 0190	LB 0192	-	LOP 0112
LfC 0190	LFAC 0190	LfH 01182	LL 0108	LS 0112; LS 0118	LPK 0190	LPKh 0190	LB 0192	-	LOP 0112
LfC 0190	LFAC 0190	LfH 01182	LL 0108	LS 0112; LS 0118	LPK 0190	LPKh 0190	LB 0192	-	LOP 0112
LfC 0190	LFAC 0190	LfH 01182	LL 0108	LS 0112; LS 0118	LPK 0190	LPKh 0190	LB 0192	-	LOP 0112
LfC 0118	-	LfH 01230; LfH 01211	LL 0108	LS 0112; LS 0101; LS 0118	LPK 0118	LPKh 0118	LB 0118; LTB 0108	-	LOP 0112
LfC 0118	-	LfH 01230; LfH 01211	LL 0108	LS 0112; LS 0101; LS 0118	LPK 0118	LPKh 0118	LB 0118; LTB 0127	-	LOP 0112
LfC 01272	LFAC 0118	LfH 01182	LL 0108	LS 0112; LS 0118	LPK 0118	LPKh 0118	LB 01184; LTB 0108	-	LOP 0112
LfC 01272	LFAC 0118	LfH 01182	LL 0108	LS 0112; LS 0118	LPK 0118	LPKh 0118	LB 01184; LTB 0127	-	LOP 0112
LfC 0190	-	LfH 01182	LL 0108	LS 0112; LS 0118	LPK 0190	LPKh 0190	LB 0190	-	LOP 0112
LfC 0190	-	LfH 01182	LL 0108	LS 0112; LS 0118	LPK 0190	LPKh 0190	LB 0190	-	LOP 0112
LfC 0190	LFAC 0190	LfH 01182	LL 0108	LS 0112; LS 0118	LPK 0190	LPKh 0190	LB 0192	-	LOP 0112
LfC 0190	LFAC 0190	LfH 01182	LL 0108	LS 0112; LS 0118	LPK 0190	LPKh 0190	LB 0192	-	LOP 0112
LfC 0190	LFAC 0190	LfH 01182	LL 0108	LS 0112; LS 0118	LPK 0190	LPKh 0190	LB 0192	-	LOP 0112
LfC 0190	LFAC 0190	LfH 01182	LL 0108	LS 0112; LS 0118	LPK 0190	LPKh 0190	LB 0192	-	LOP 0112
-	LFc 0966	LfH 0987	LL 0998	LS 0998	-	-	-	-	-
LfC 0955	-	LfH 0991	LL 0998	LS 0998	-	-	-	-	-
-	LFc 0966	LfH 0987	LL 0998	LS 0998	-	-	-	-	-
LfC 0955	-	LfH 0991	LL 0998	LS 0998	-	-	-	-	-
-	LFc 0966	LfH 0987	LL 0998	LS 0998	-	-	-	-	-
-	-	LfH 0101	LL 0108	LS 0101; LS 0103	LPK 0121	LPKh 0101	LB 0101	LV 0101	LOP 0121
LfC 01214	-	LfH 0101	LL 0108	LS 0101; LS 0103	LPK 01213	LPKh 0101	LB 0107	LV 0101	LOP 0121
LfC 01214	-	LfH 0101	LL 0108	LS 0112; LS 0101; LS 0118	LPK 01213	LPKh 0101	LB 0107	LV 0101	LOP 0121
LfC 0118; LfK 0123	-	LfH 0101	LL 0108	LS 0112; LS 0101; LS 0118	LPK 0123	LPKh 0123	LB 0123	-	LOP 0121
LfC 0118; LfK 0123	-	LfH 0101	LL 0108	LS 0112; LS 0101; LS 0118	LPK 0123	LPKh 0123	LB 01234	-	LOP 0121
LfC 0103	-	LfH 0101	LL 0108	LS 0101; LS 0108	LPK 0111	LPKh 0111	LB 0111; LTB 0108	LV 0101	LOP 0108
LfC 0103	-	LfH 01230; LfH 01211	LL 0108	LS 0112; LS 0101; LS 0118	LPK 0127	LPKh 0127	LB 0112; LTB 0127	-	LOP 0112
LfC 01270; LfC 01272	LFAC 0118; LFAC 0127	LfH 01270; LfH 01182	LL 0108	LS 0112; LS 0101; LS 0118	LPK 0127	LPKh 0127	LB 0127; LB 01270; ; LTB 0127	-	LOP 0112
LfC 0103	-	LfH 0108; LfH 01081	LL 0108	LS 0101; LS 0108	LPK 0108	LPKh 0108	LB 0108; LTB 0108	LV 0108	LOP 0108
LfC 0103	-	LfH 0108; LfH 01081	LL 0108	LS 0112; LS 0101; LS 0118	LPK 01082	LPKh 01082	LB 01082; LTB 0108	LV 0108	LOP 0108
LfC 0103	-	LfH 0108; LfH 01081	LL 0108	LS 0112; LS 0101; LS 0118	LPK 01082	LPKh 01082	LB 0112; LTB 0112	LV 0108	LOP 0112

TA3 / GAZ

-	-	LfH 03027	-	-	-	-	LB 03218	-	-
LfC 0103	-	LfH 03194	-	LS 0103; LS 0241; LS 0310	LPK 0310	-	LB 0324	LV 0310	LOP 0302

ПОИСКОВЫЙ КАТАЛОГ ТОВАРОВ

Модель автомобиля	Двигатель	АС	КПП	Дата выпуска	Радиатор охлаждения	Радиатор конд-ра	Радиатор отопителя	Водяной насос	Термостат
3110, 31105	2.3i/2.7i	+/-	M	2003-	-	-	LRh 0310; LRh 0310c	LWP 03062	LT 0302; LT 03020; LT 03021
	2.6	-	M	1982-	-	-	LRh 0310; LRh 0310c	LWP 0302	LT 0302; LT 03020; LT 03021
3302, 2217, 2705, 3221	2.3i/2.7i	+/-	M	2003-	LRc 0310b; LRc 0310c	-	LRh 0311	LWP 03062	LT 0302; LT 03020; LT 03021
	2.4i	+/-	M	2006-	-	-	-	LWP 0346	LT 0346
	2.6	-	M	1994-	LRc 0302b; LRc 0302c	-	LRh 0302; LRh 0302c	LWP 0302	LT 0302; LT 03020; LT 03021
	2.3i/2.7i	-	M	2003-	LRc 0342b; LRc 0342c	-	LRh 0306	LWP 03061	LT 0302; LT 03020; LT 03021
	2.5i (152hp)	-	M	2003-	LRc 0342b; LRc 0342c	-	LRh 0306	LWP 03063	LT 0302; LT 03020; LT 03021
	2.5i (133hp)	-	M	2007-	LRc 0342b; LRc 0342c	-	LRh 0306	LWP 03064	LT 03025
33025, 33027	2.4i	+/-	M	2006-	LRc 03027b	-	LRh 03027	LWP 0346	LT 0346
	2.9i (107hp)	-	M	2009-	LRc 03027b	-	LRh 03027	LWP 03216	LT 0366
	2.9i (125hp)	-	M	2012-	LRc 03027b	-	LRh 03027	LWP 03217	LT 0366
3307, 3308, 3309	2.8D	-	M	2011-	LRc 03028b; LRIC 03028	-	LRh 03027	LWP 03218	LT 03028
	4.3	-	M	1989-	LRc 0337b	-	LRh 0337b	LWP 0366	LT 0366
	4.7	-	M	1995-	LRc 0337b	-	LRh 0337b	LWP 0313	LT 0366
3310, 33104, 33106	4.75D	-	M	1994-	LRc 0337b; LRIC 0308	-	LRh 0337b	LWP 0313	LT 0366
	4.75D	-	M	1989-	LRc 03104b; LRIC 03104	-	-	-	-
52, 53	3.8D/3.9D	-	M	2010-	LRc 03106b	-	-	-	-
	4.3	-	M	1961-	LRc 0353b	-	LRh 0337b	LWP 0366	LT 0366
66	4.3	-	M	1964-	LRc 0366b	-	-	LWP 0366	LT 0366
Barguzin	2.6	-	M	1994-	LRc 0302b; LRc 0302c	-	LRh 0302; LRh 0302c	LWP 0302	LT 0302; LT 03020; LT 03021
	2.3i/2.7i	-	M	2003-	LRc 0342b; LRc 0342c	-	LRh 0306	LWP 03061	LT 0302; LT 03020; LT 03021
	2.5i (152hp)	-	M	2003-	LRc 0342b; LRc 0342c	-	LRh 0306	LWP 03063	LT 0302; LT 03020; LT 03021
	2.5i (133hp)	-	M	2007-	LRc 0342b; LRc 0342c	-	LRh 0306	LWP 03064	LT 03025
	2.4i	+/-	M	2006-	LRc 03027b	-	LRh 03027	LWP 0346	LT 0346
Gazelle	2.6	-	M	1994-	LRc 0302b; LRc 0302c	-	LRh 0302; LRh 0302c	LWP 0302	LT 0302; LT 03020; LT 03021
	2.3i/2.7i	-	M	2003-	LRc 0342b; LRc 0342c	-	LRh 0306	LWP 03061	LT 0302; LT 03020; LT 03021
	2.5i (152hp)	-	M	2003-	LRc 0342b; LRc 0342c	-	LRh 0306	LWP 03063	LT 0302; LT 03020; LT 03021
	2.5i (133hp)	-	M	2007-	LRc 0342b; LRc 0342c	-	LRh 0306	LWP 03064	LT 03025
	2.4i	+/-	M	2006-	LRc 03027b	-	LRh 03027	LWP 0346	LT 0346
Gazelle-Business	2.9i (107hp)	-	M	2009-	LRc 03027b	-	LRh 03027	LWP 03216	LT 0366
	2.9i (125hp)	-	M	2012-	LRc 03027b	-	LRh 03027	LWP 03217	LT 0366
	2.8D	-	M	2011-	LRc 03028b; LRIC 03028	-	LRh 03027	LWP 03218	LT 03028
	2.8D	-	M	2013-	LRc 0322b; LRIC 0322	-	LRh 03027	LWP 03218	LT 03028
	4.3	-	M	1989-	LRc 0337b	-	LRh 0337b	LWP 0366	LT 0366
Gazelle Next	4.7	-	M	1995-	LRc 0337b	-	LRh 0337b	LWP 0313	LT 0366
	4.75D	-	M	1994-	LRc 0337b; LRIC 0308	-	LRh 0337b	LWP 0313	LT 0366
	4.75D	-	M	1989-	LRc 03104b; LRIC 03104	-	-	-	-
Sadko	3.8D/3.9D	-	M	2010-	LRc 03106b	-	-	-	-
	2.6	-	M	1994-	LRc 0302b; LRc 0302c	-	LRh 0302; LRh 0302c	LWP 0302	LT 0302; LT 03020; LT 03021
Sobol	2.3i/2.7i	-	M	2003-	LRc 0342b; LRc 0342c	-	LRh 0306	LWP 03061	LT 0302; LT 03020; LT 03021
	2.5i (152hp)	-	M	2003-	LRc 0342b; LRc 0342c	-	LRh 0306	LWP 03063	LT 0302; LT 03020; LT 03021
	2.5i (133hp)	-	M	2007-	LRc 0342b; LRc 0342c	-	LRh 0306	LWP 03064	LT 03025
	2.4i	+/-	M	2006-	LRc 03027b	-	LRh 03027	LWP 0346	LT 0346
	2.6	-	M	1982-	-	-	LRh 0310; LRh 0310c	LWP 0302	LT 0302; LT 03020; LT 03021
Volga	2.3i/2.7i	+/-	M	2003-	LRc 0310b; LRc 0310c	-	LRh 0311	LWP 03062	LT 0302; LT 03020; LT 03021
	2.4i	+/-	M	2006-	-	-	-	LWP 0346	LT 0346
YAZ / UAZ									
452, 2206, 3303, 3741, 3909, 3962	2.45	-	M	1972-	LRc 0347b	-	LRh 0347b; LRh 0369b	LWP 0351	LT 0321
	2.9	-	M	2003-	LRc 0347b	-	LRh 0347b; LRh 03470b; LRh 0369b; LRh 03690b	LWP 0321	LT 0366
	2.3i/2.7i	-	M	1997-	LRc 0347b	-	LRh 0347b; LRh 03470b; LRh 0369b; LRh 03690b	LWP 03062	LT 03025
	2.7i (140hp)	-	M	2003-	LRc 0347b	-	LRh 03470b; LRh 03690b	LWP 03092; LWP 03093	LT 03025
469, 3151	2.45	-	M	1972-	LRc 0347b	-	LRh 0347b; LRh 0369b	LWP 0351	LT 0321
	2.9	-	M	2003-	LRc 0347b	-	LRh 03470b; LRh 03690b	LWP 0321	LT 0366

Вентилятор охлаждения	Вентилятор кондиционера	Вентилятор отопления	Крышка рад-ра /расшир. бачка	Датчик температуры / вентилятора	Патрубки охлаждения	Патрубки отопления	Ремень	Кран отопл.	Масляный насос
LFc 0310	-	LFh 03194	-	LS 0306; LS 0310	LPK 0311	-	LB 0306; LB 03060	LV 0310	LOP 0306
LFc 0103	-	LFh 03194	-	LS 0103; LS 0241; LS 0310	LPK 0310	-	LB 0324	LV 0310	LOP 0302
LFc 0310	-	LFh 03194	-	LS 0306; LS 0310	LPK 0311	-	LB 0306; LB 03060	LV 0310	LOP 0306
LFc 0310	-	LFh 03027	-	-	-	-	-	LV 0310	-
-	-	LFh 0410; LFh 03197	-	LS 0103; LS 0241; LS 0310	LPK 0302	LPKh 0302	LB 0302; LB 0322	LV 0302	LOP 0302
LFc 0310	-	LFh 0302; LFh 03197	-	LS 0306; LS 0310	LPK 0306	LPKh 0306	LB 0306; LB 03060	LV 0302	LOP 0306
LFc 0310	-	LFh 0302; LFh 03197	-	LS 0306; LS 0310	LPK 0306	LPKh 0306	LB 0306; LB 03060	LV 0302	LOP 0306
LFc 0310	-	LFh 0302; LFh 03197	-	LS 03425; LS 0310	LPK 0306	LPKh 0306	LB 03063; LB 03064	LV 0302	LOP 0306
LFc 0310	-	LFh 0302; LFh 03197	-	-	-	-	-	LV 0302	-
LEC 03216; LEC 03217	-	LFh 03027	-	LS 03216	LPK 03027	LPKh 0306	LB 0226	-	LOP 03216
LEC 03218	-	LFh 03027	-	LS 03216	LPK 03027	LPKh 0306	LB 0306; LB 03060	-	LOP 03216
-	-	LFh 03027	-	-	-	-	LB 03218	-	-
-	-	LFh 0336	-	LS 0300; LS 03112	-	-	-	-	-
-	-	LFh 0336	-	LS 0300; LS 03112	-	-	-	-	-
-	-	LFh 0336	-	LS 0300; LS 03112	-	-	-	-	-
-	-	-	-	-	-	-	-	-	-
-	-	-	-	-	-	-	-	-	-
-	-	LFh 0336	-	LS 0300; LS 03112	-	-	-	-	-
-	-	LFh 0336	-	LS 0300; LS 03112	-	-	-	-	-
-	-	LFh 0410; LFh 03197	-	LS 0103; LS 0241; LS 0310	LPK 0302	LPKh 0302	LB 0302; LB 0322	LV 0302	LOP 0302
LFc 0310	-	LFh 0302; LFh 03197	-	LS 0306; LS 0310	LPK 0306	LPKh 0306	LB 0306; LB 03060	LV 0302	LOP 0306
LFc 0310	-	LFh 0302; LFh 03197	-	LS 0306; LS 0310	LPK 0306	LPKh 0306	LB 0306; LB 03060	LV 0302	LOP 0306
LFc 0310	-	LFh 0302; LFh 03197	-	LS 03425; LS 0310	LPK 0306	LPKh 0306	LB 03063; LB 03064	LV 0302	LOP 0306
LFc 0310	-	LFh 0302; LFh 03197	-	-	-	-	-	LV 0302	-
-	-	LFh 0410; LFh 03197	-	LS 0103; LS 0241; LS 0310	LPK 0302	LPKh 0302	LB 0302; LB 0322	LV 0302	LOP 0302
LFc 0310	-	LFh 0302; LFh 03197	-	LS 0306; LS 0310	LPK 0306	LPKh 0306	LB 0306; LB 03060	LV 0302	LOP 0306
LFc 0310	-	LFh 0302; LFh 03197	-	LS 0306; LS 0310	LPK 0306	LPKh 0306	LB 0306; LB 03060	LV 0302	LOP 0306
LFc 0310	-	LFh 0302; LFh 03197	-	LS 03425; LS 0310	LPK 0306	LPKh 0306	LB 03063; LB 03064	LV 0302	LOP 0306
LFc 0310	-	LFh 0302; LFh 03197	-	-	-	-	-	LV 0302	-
LEC 03216; LEC 03217	-	LFh 03027	-	LS 03216	LPK 03027	LPKh 0306	LB 0226	-	LOP 03216
LEC 03218	-	LFh 03027	-	LS 03216	LPK 03027	LPKh 0306	LB 0306; LB 03060	-	LOP 03216
-	-	LFh 03027	-	-	-	-	LB 03218	-	-
-	-	LFh 03027	-	-	-	-	LB 03218	-	-
-	-	LFh 0336	-	LS 0300; LS 03112	-	-	-	-	-
-	-	LFh 0336	-	LS 0300; LS 03112	-	-	-	-	-
-	-	-	-	-	-	-	-	-	-
-	-	-	-	-	-	-	-	-	-
-	-	LFh 0410; LFh 03197	-	LS 0103; LS 0241; LS 0310	LPK 0302	LPKh 0302	LB 0302; LB 0322	LV 0302	LOP 0302
LFc 0310	-	LFh 0302; LFh 03197	-	LS 0306; LS 0310	LPK 0306	LPKh 0306	LB 0306; LB 03060	LV 0302	LOP 0306
LFc 0310	-	LFh 0302; LFh 03197	-	LS 0306; LS 0310	LPK 0306	LPKh 0306	LB 0306; LB 03060	LV 0302	LOP 0306
LFc 0310	-	LFh 0302; LFh 03197	-	LS 03425; LS 0310	LPK 0306	LPKh 0306	LB 03063; LB 03064	LV 0302	LOP 0306
LFc 0310	-	LFh 0302; LFh 03197	-	-	-	-	-	LV 0302	-
LFc 0103	-	LFh 03194	-	LS 0103; LS 0241; LS 0310	LPK 0310	-	LB 0324	LV 0310	LOP 0302
LFc 0310	-	LFh 03194	-	LS 0306; LS 0310	LPK 0311	-	LB 0306; LB 03060	LV 0310	LOP 0306
LFc 0310	-	LFh 03027	-	-	-	-	-	LV 0310	-

УАЗ / UAZ

-	-	LFh 0336	LL 0101	LS 0300; LS 03112	LPK 0351	-	LB 0302; LB 0322	-	LOP 0302
-	-	LFh 0336	LL 0101	LS 0300; LS 03112	LPK 0351	-	LB 0302; LB 0322	-	LOP 0302
-	-	LFh 0336	LL 0101	LS 0306; LS 03112	LPK 0351	-	LB 03091	-	LOP 0306
-	-	LFh 0336	LL 0101	LS 03425	LPK 0351	-	LB 03091	-	LOP 0306
-	-	LFh 0336	LL 0101	LS 0300; LS 03112	LPK 0351	-	LB 0302; LB 0322	-	LOP 0302
-	-	LFh 0336	LL 0101	LS 0300; LS 03112	LPK 0351	-	LB 0302; LB 0322	-	LOP 0302

Модель автомобиля	Двигатель	АС	КПП	Дата выпуска	Радиатор охлаждения	Радиатор конд-ра	Радиатор отопителя	Водяной насос	Термостат
469, 3151	2.2D/2.4D	-	M	2008-	LRc 03027b	-	LRh 03027	LWP 03514	LT 0366
	2.3i/2.7i	-	M	1997-	LRc 0347b	-	LRh 0347b; LRh 03470b; LRh 0369b; LRh 03690b	LWP 03062	LT 03025
	2.7i (140hp)	-	M	2003-	LRc 0347b	-	LRh 03470b; LRh 03690b	LWP 03092; LWP 03093	LT 03025
3160, 3162, 3163	2.9	-	M	1997-	LRc 0360b	-	LRh 0363b	LWP 0321	LT 0366
	2.7i	-	M	1997-	LRc 0360b	-	LRh 0363b	LWP 03062	LT 03025
	2.7i (140hp)	-	M	2003-	LRc 0360b	-	LRh 0363b	LWP 03092; LWP 03093	LT 03025
	2.7i (140hp)	+/-	M	2009-	LRc 0363b; LRIC 0363	LRAC 0363	LRh 0363b	LWP 03092; LWP 03093	LT 03025
	2.45	-	M	1972-	LRc 0347b	-	LRh 0347b; LRh 0369b	LWP 03514	LT 0321
Hunter	2.9	-	M	2003-	LRc 0347b	-	LRh 03470b; LRh 03690b	LWP 0321	LT 0366
	2.2D/2.4D	-	M	2008-	LRc 03027b	-	LRh 03027	LWP 03514	LT 0366
	2.3i/2.7i	-	M	1997-	LRc 0347b	-	LRh 0347b; LRh 03470b; LRh 0369b; LRh 03690b	LWP 03062	LT 03025
	2.7i (140hp)	-	M	2003-	LRc 0347b	-	LRh 03470b; LRh 03690b	LWP 03092; LWP 03093	LT 03025
	2.9	-	M	1997-	LRc 0360b	-	LRh 0363b	LWP 0321	LT 0366
	2.7i	-	M	1997-	LRc 0360b	-	LRh 0363b	LWP 03062	LT 03025
	2.7i (140hp)	-	M	2003-	LRc 0360b	-	LRh 0363b	LWP 03092; LWP 03093	LT 03025
2.7i (140hp)	+/-	M	2009-	LRc 0363b; LRIC 0363	LRAC 0363	LRh 0363b	LWP 03092; LWP 03093	LT 03025	

ИЖ / IZH

2126, 2127, 2717	1.6	-	M	1992-	LRc 01080; LRc 01080b	-	LRh 0226	LWP 0108; LWP 01084	LT 0108
2126, 2127, 2717	1.7	-	M	1992-	LRc 0226	-	LRh 0226	LWP 0226	-
2141	1.5	-	M	1967-	LRc 0241	-	LRh 0241	LWP 0226	-

КАМАЗ / KAMAZ

4308	6.7	-	M	2003-	LRc 0708b; LRIC 0708	-	LRh 0723b	-	-
5320	10.85/11.76	-	M	1978-	LRc 0723b; LRIC 0723	-	LRh 0723b	LWP 0740	LT 0302
54115	10.85	-	M	2000-	LRc 0715b; LRIC 0723	-	LRh 0723b	LWP 07413	LT 0302
	11.76 (E-II)	-	M	2000-	LRc 0715b; LRIC 0723	-	LRh 0723b	LWP 07450	LT 03025
	11.76 (E-III)	-	M	2000-	LRc 0715b; LRIC 0723	-	LRh 0723b	LWP 07463	LT 03025
65115	10.85	-	M	2004-	LRc 07651b; LRIC 0765	-	LRh 0723b	LWP 07413	LT 0302
	11.76 (E-II)	-	M	2004-	LRc 07651b; LRIC 0765	-	LRh 0723b	LWP 07450	LT 03025
	11.76 (E-III)	-	M	2004-	LRc 07651b; LRIC 0765	-	LRh 0723b	LWP 07463	LT 03025
6520	10.85	-	M	2003-	LRc 0765b; LRIC 0765	-	LRh 0723b	LWP 07413	LT 0302
	11.76 (E-II)	-	M	2003-	LRc 0765b; LRIC 0765	-	LRh 0723b	LWP 07450	LT 03025
	11.76 (E-III)	-	M	2003-	LRc 0765b; LRIC 0765	-	LRh 0723b	LWP 07463	LT 03025

ЗИЛ / ZIL

130, 131, 132	6.0	-	M	1962-	-	-	-	LWP 0630; LWP 0631	LT 0825
4331	6.0	-	M	1986-	LRc 06331b	-	-	LWP 0630; LWP 0631	LT 0825
5301, 3250	4.8	-	M	1994-	LRc 06301b	-	-	-	LT 0302; LT 03020; LT 03021
Вучок	4.8	-	M	1994-	LRc 06301b	-	-	-	LT 0302; LT 03020; LT 03021

ПАЗ / PAZ

3205, 3206, 3237, 4230, 4234	4.3	-	M	1986-	LRc 0332b	-	-	LWP 0366	LT 0366
	4.7	-	M	1995-	LRc 0332b	-	-	LWP 0313	LT 0366

МАЗ / MAZ

504, 509, 516	11.15	-	M	1965-	LRc 1225	-	-	-	-
5335, 5432, 5516, 6422	11.15	-	M	1976-	LRc 1225	-	-	-	-
5335, 5432, 5516, 6422	14.9	-	M	1976-	LRc 1229	-	-	-	-
5432A5	11.15 E-3	-	M	1976-	LRc 12A5	-	-	-	-
6303	14.9	-	M	1976-	LRc 1229	-	-	-	-

Вентилятор охлаждения	Вентилятор кондиционера	Вентилятор отопления	Крышка рад-ра /расшир. бачка	Датчик температуры / вентилятора	Патрубки охлаждения	Патрубки отопления	Ремень	Кран отопл.	Масляный насос
-	-	LFh 0336	LL 0101	LS 0306; LS 03112	LPK 0351	-	LB 03514	-	LOP 0306
-	-	LFh 0336	LL 0101	LS 0306; LS 03112	LPK 0351	-	LB 0306; LB 03060	-	LOP 0306
-	-	LFh 0336	LL 0101	LS 03425	LPK 0351	-	LB 0363; LB 03631	-	LOP 0306
-	-	LFh 01081	LL 0101	LS 0300; LS 03112	LPK 0360	-	LB 0302; LB 0322	LV 0108	LOP 0302
-	-	LFh 01081	LL 0101	LS 0306; LS 03112	LPK 0360	-	LB 0306; LB 03060	LV 0108	LOP 0306
-	-	LFh 01081	LL 0101	LS 03425	LPK 0363	-	LB 0363; LB 03631	LV 0108	LOP 0306
-	-	LFh 01081	LL 0101	LS 03425	LPK 03631	-	LB 0363; LB 03631	LV 0108	LOP 0306
-	-	LFh 0336	LL 0101	LS 0300; LS 03112	LPK 0351	-	LB 0302; LB 0322	-	LOP 0302
-	-	LFh 0336	LL 0101	LS 0300; LS 03112	LPK 0351	-	LB 0302; LB 0322	-	LOP 0302
-	-	LFh 0336	LL 0101	LS 0306; LS 03112	LPK 0351	-	LB 03514	-	LOP 0306
-	-	LFh 0336	LL 0101	LS 0306; LS 03112	LPK 0351	-	LB 0306; LB 03060	-	LOP 0306
-	-	LFh 0336	LL 0101	LS 03425	LPK 0351	-	LB 0363; LB 03631	-	LOP 0306
-	-	LFh 01081	LL 0101	LS 0300; LS 03112	LPK 0360	-	LB 0302; LB 0322	LV 0108	LOP 0302
-	-	LFh 01081	LL 0101	LS 0306; LS 03112	LPK 0360	-	LB 0306; LB 03060	LV 0108	LOP 0306
-	-	LFh 01081	LL 0101	LS 03425	LPK 0363	-	LB 0363; LB 03631	LV 0108	LOP 0306
-	-	LFh 01081	LL 0101	LS 03425	LPK 03631	-	LB 0363; LB 03631	LV 0108	LOP 0306

ИЖ / IZH

LFc 0103	-	LFh 0108; LFh 01081	LL 0108	LS 0241	LPK 0108	LPKh 0108	LB 0108; LTB 0108	LV 0226	-
LFc 0103	-	LFh 0108; LFh 01081	LL 0108	LS 0241	-	-	LB 0226	LV 0226	-
LFc 0103	-	LFh 0410	LL 0108	LS 0241	-	-	LB 0226	LV 0226	-

КАМАЗ / KAMAZ

-	-	-	-	-	-	-	-	-	-
-	-	LFh 07196	-	LS 0300A; LS 0311	-	-	-	-	-
-	-	LFh 07196	-	LS 0300A; LS 0311	-	-	-	-	-
-	-	LFh 07196	-	LS 0300A; LS 0311	-	-	-	-	-
-	-	LFh 07196	-	LS 0300A; LS 0311	-	-	-	-	-
-	-	LFh 07196	-	LS 0300A; LS 0311	-	-	-	-	-
-	-	LFh 07196	-	LS 0300A; LS 0311	-	-	-	-	-
-	-	LFh 07196	-	LS 0300A; LS 0311	-	-	-	-	-
-	-	LFh 07196	-	LS 0300A; LS 0311	-	-	-	-	-
-	-	LFh 07196	-	LS 0300A; LS 0311	-	-	-	-	-
-	-	LFh 07196	-	LS 0300A; LS 0311	-	-	-	-	-
-	-	LFh 07196	-	LS 0300A; LS 0311	-	-	-	-	-
-	-	LFh 07196	-	LS 0300A; LS 0311	-	-	-	-	-
-	-	LFh 07196	-	LS 0300A; LS 0311	-	-	-	-	-

ЗИЛ / ZIL

-	-	LFh 03194	-	LS 0300A; LS 0311	-	-	-	-	-
-	-	LFh 03194	-	LS 0300A; LS 0311	-	-	-	-	-
-	-	LFh 03194	-	LS 0300A; LS 0311	-	-	-	-	-
-	-	LFh 03194	-	LS 0300A; LS 0311	-	-	-	-	-

ПАЗ / PAZ

-	-	LFh 0336; LFh 03194; LFh 03197	-	LS 0300; LS 0311	-	-	-	-	-
-	-	LFh 0336; LFh 03194; LFh 03197	-	LS 0300; LS 0311	-	-	-	-	-

МАЗ / MAZ

-	-	-	-	-	-	-	-	-	-
-	-	-	-	-	-	-	-	-	-
-	-	-	-	-	-	-	-	-	-
-	-	-	-	-	-	-	-	-	-
-	-	-	-	-	-	-	-	-	-



Тип 1.

Фирменное название — LR — состоит из первых английских букв Luzar Radiator.

Автомобильные алюминиевые радиаторы LUZAR — изделие непаяной алюминиевой трубчато-пластинчатой конструкции, 2 рядные. Изготавливаются по оригинальной технологии фирмы «СОФИКО».

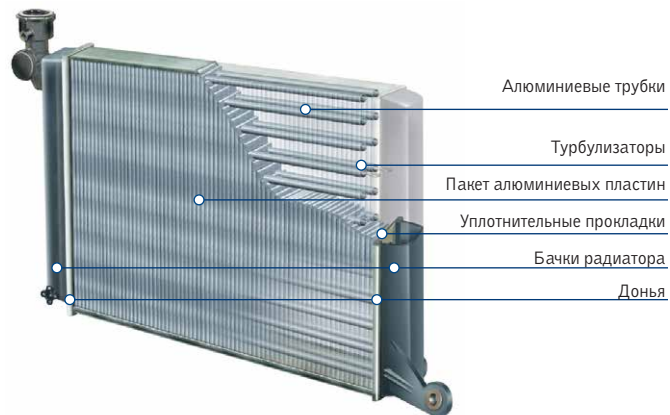

Тип 2.

Фирменное название — LR..b — Luzar Radiator, приставка «b» — от английского brazed (паяный).

Алюминиевые несборные радиаторы LUZAR — изделие несборной (паяной) алюминиевой трубчато-ленточной конструкции.

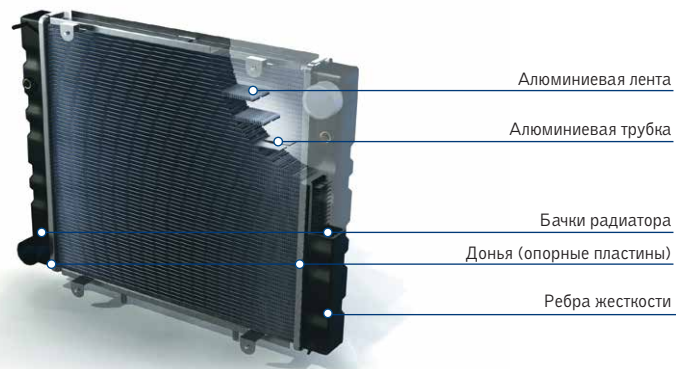

Тип 3.

Фирменное название — LR..c — Luzar Radiator, приставка «c» — от английского copper (медный).

Автомобильные медные радиаторы LUZAR — изделие паяной медно-латунной трубчато-ленточной конструкции. Радиаторы охлаждения изготавливаются с 2 рядами трубок, радиаторы отопления имеют 3 ряда трубок.

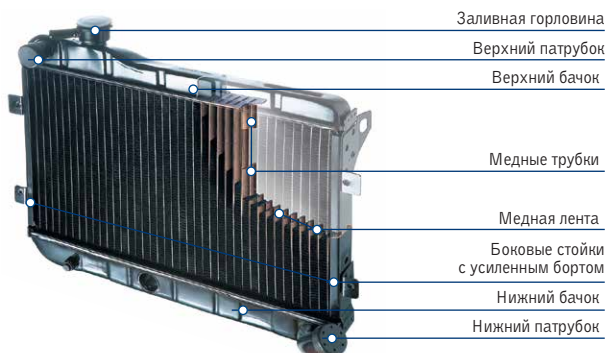

Радиаторы охлаждения ВАЗ / VAZ

Радиатор охлаждения несборный алюминиевый трубчато-ленточный

SPORT

2106-1301012-51П

ВАЗ 2103, 2106 и модификации

Фирменный код: LRc 0106b

Штрихкод: 4607085241678

Характеристики: привод, теплоотдача 680 Вт/°C



Радиатор охлаждения универс. несборный алюминиевый трубчато-ленточный

SPORT

21070-1301012-51П*

ВАЗ 2104, 2105, 2107 (электро-

и ремной привод) и модификации

Фирменный код: LRc 01070b

Штрихкод: 4607085241685

Характеристики: привод, теплоотдача 700 Вт/°C



* Универсальные радиаторы комплектуются термостойкой герметичной заглушкой на месте датчика

Радиатор охлаждения универс. несборный алюминиевый трубчато-ленточный

SPORT

21080-1301012-51П*

ВАЗ 2108–21099, 2113–2115 (инжект.

и карбюратор. двиг.), ИЖ 2126, 2127 «Ода»

Фирменный код: LRc 01080b

Штрихкод: 4607085241685

Характеристики: привод, теплоотдача 700 Вт/°C



Радиатор охлаждения универс. несборный алюминиевый трубчато-ленточный

SPORT

21120-1301012-51П*

ВАЗ 2110-2112 (инжект. и карбюр. двиг.)

Фирменный код: LRc 01120b

Штрихкод: 4607085248219

Характеристики: привод, теплоотдача 760 Вт/°C



Радиатор охлаждения сборный алюминиевый трубчато-пластинчатый 2-рядный

2106-1301012

ВАЗ 2103, 2106 и модификации

Фирменный код: LRc 0106

Штрихкод: 4607085240046

Характеристики: привод, теплоотдача 520 Вт/°C



Радиатор охлаждения универсальный сборный алюминиевый трубчато-пластинчатый 2-рядный

21070-1301012-50*

ВАЗ 2104, 2105, 2107 (электро- и ремной

привод) и модификации

Фирменный код: LRc 01070

Штрихкод: 4607085240749

Характеристики: привод, теплоотдача 520 Вт/°C



Радиатор охлаждения сборный алюминиевый трубчато-пластинчатый 2-рядный

21073-1301012

ВАЗ 21043, 21053, 21073 (инжект. двиг.)

Фирменный код: LRc 01073

Штрихкод: 4607085241968

Характеристики: привод, теплоотдача 540 Вт/°C



* Универсальные радиаторы комплектуются термостойкой герметичной заглушкой на месте датчика

Радиатор охлаждения универс. сборный
алюминиевый трубчато-пластинчатый
2-рядный
21080-1301012-50*
ВАЗ 2108–21099, 2113–2115 все типы
и модификации, ИЖ 2126 с двиг. УМЗ
Фирменный код: LRc 01080
Штрихкод: 4607085240602
Характеристики: привод, теплоотдача 540 Вт/°C



Радиатор охлаждения сборный
алюминиевый трубчато-пластинчатый
2-рядный
21082-1301012
ВАЗ 2108–21099, 2113–2115 (инжекторный
двиг.) и модификации
Фирменный код: LRc 01082
Штрихкод: 4607085240268
Характеристики: привод, теплоотдача 540 Вт/°C



Радиатор охлаждения сборный алюминиевый
трубчато-пластинчатый 2-рядный
1111-1301012
ВАЗ 1111 «Ока» и модификации
Фирменный код: LRc 0111
Штрихкод: 4607085240275
Характеристики: привод, теплоотдача 440 Вт/°C



Радиатор охлаждения сборный
алюминиевый трубчато-пластинчатый
2-рядный
2112-1301012-10
ВАЗ 2110–2112 (инжект. двиг.) и модиф.
Фирменный код: LRc 0112
Штрихкод: 4607085240060
Характеристики: привод, теплоотдача 580 Вт/°C



Радиатор охлаждения универс. сборный
алюминиевый трубчато-пластинчатый
2-рядный
21120-1301012-50*
ВАЗ 2110–2112 все типы (инжект.
и карбюратор. двиг.) и модификации
Фирменный код: LRc 01120
Штрихкод: 4607085240619
Характеристики: привод, теплоотдача 560 Вт/°C



Радиатор охлаждения сборный алюминиевый
трубчато-пластинчатый 2-рядный
1118-1301012 (1119-1301012)
ВАЗ 1117–1119 «Калина»
без кондиционера
Фирменный код: LRc 01118
Штрихкод: 4607085241807
Характеристики: привод, теплоотдача 560 Вт/°C



Радиатор охлаждения сборный алюминиевый
трубчато-пластинчатый 2-рядный
21213-1301012
ВАЗ 21213, 2131 «Нива»,
«Тайга», 2120 и модификации
Фирменный код: LRc 01213
Штрихкод: 4607085240091
Характеристики: привод, теплоотдача 580 Вт/°C



Радиатор охлаждения сборный алюминиевый
трубчато-пластинчатый 2-рядный
21214-1301012
ВАЗ 21214, 21218, 2131 «Нива», «Тайга», 2120,
2346, 2348 и модификации
Фирменный код: LRc 01214
Штрихкод: 4607085240640
Характеристики: привод, теплоотдача 580 Вт/°C



Радиатор охлаждения сборный алюминиевый
трубчато-пластинчатый 2-рядный
2123-1301012
ВАЗ 2123 «Шеви-Нива» и модификации
Фирменный код: LRc 0123
Штрихкод: 4607085240626
Характеристики: привод, теплоотдача 580 Вт/°C



Радиатор охлаждения сборный алюминиевый
трубчато-пластинчатый 2-рядный
2170-1301012
ВАЗ 2170 «Приора», ВАЗ 2110–2112
с двиг. 1,6 л (н/о)
Фирменный код: LRc 0127
Штрихкод: 4607085242712
Характеристики: привод, теплоотдача 560 Вт/°C



Радиатор охлаждения несборный
алюминиевый трубчато-ленточный
2170-1301012-51
ВАЗ 2170-2172 «Приора» с климат. установкой
Halla Climat Control (Корея)
Фирменный код: LRc 01270b
Штрихкод: 4607085246482
Характеристики: привод, теплоотдача 904 Вт/°C



Радиатор охлаждения несборный
алюминиевый трубчато-ленточный
2172-1300010-40П
ВАЗ 2170-2173 «Приора»
с климатической установкой Panasonic
Фирменный код: LRc 01272b
Штрихкод: 4607085249841
Характеристики: привод, теплоотдача 904 Вт/°C



Радиатор охлаждения несборный
алюминиевый трубчато-ленточный
11190-1300010-40П
ВАЗ 1117-1119 «Калина»
с климат. установкой Panasonic
Фирменный код: LRc 01182b
Штрихкод: 4607085248288
Характеристики: привод, теплоотдача 904 Вт/°C

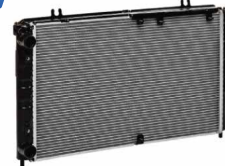
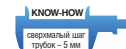

Радиатор охлаждения несборный
алюминиевый трубчато-ленточный
21900-1301012-01П (21900-1300010-01)
ВАЗ 2190 «Гранта» МКПП (без кондиционера)
Фирменный код: LRc 0190b
Штрихкод: 4640009542499
Характеристики: привод, теплоотдача 760 Вт/°C



Радиатор охлаждения несборный
алюминиевый трубчато-ленточный
2192-1301012П (21900-1300008-11)
ВАЗ 2190 «Гранта» МКПП с кондиционером
Фирменный код: LRc 0192b
Штрихкод: 4640009547777
Характеристики: привод, теплоотдача 904 Вт/°C



РАДИАТОРЫ ОХЛАЖДЕНИЯ И ИНТЕРКУЛЕРА

* Универсальные радиаторы комплектуются термостойкой герметичной заглушкой на месте датчика

Радиатор охлаждения несборный
алюминиевый трубчато-ленточный
2192-1301012-10П (21902-1300008-11)
ВАЗ 2190 «Гранта» АКПП с кондиционером
Фирменный код: LRC 01192b
Штрихкод: 4640009547784
Характеристики: привод, теплоотдача 904 Вт/°C

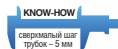

Радиатор охлаждения паяный медно-латунный
трубчато-ленточный 2-рядный
2101-1301012M
ВАЗ 2101, 2102 и модификации
Фирменный код: LRC 0101c
Штрихкод: 4607085240411
Характеристики: привод, теплоотдача 19,8 кВт



Радиатор охлаждения паяный медно-латунный
трубчато-ленточный 2-рядный
2103-1301012M
ВАЗ 2103, 2106 и модификации
Фирменный код: LRC 0103c
Штрихкод: 4607085240336
Характеристики: привод, теплоотдача 19,8 кВт



Радиатор охлаждения паяный медно-латунный
трубчато-ленточный 2-рядный
21070-1301012M*
ВАЗ 2104, 2105, 2107 и модификации
Фирменный код: LRC 01070c
Штрихкод: 4607085240756
Характеристики: привод, теплоотдача 19,8 кВт



Радиаторы охлаждения и интеркулера ГАЗ / GAZ

Радиатор охлаждения
алюминиевый несборный
3302-1301012П
ГАЗ 3302, 2217 «Газель»
и модификации, выпуск до 1999 г.
Фирменный код: LRC 0302b
Штрихкод: 4607085242866
Характеристики: теплоотдача не менее 67,5 Вт



Радиатор охлаждения
алюминиевый несборный
3110-1301012П
ГАЗ 3110 «Волга» и модификации
Фирменный код: LRC 0310b
Штрихкод: 4607085242880
Характеристики: теплоотдача не менее 67,5 Вт



Радиатор охлаждения
алюминиевый несборный
330242-1301012П
ГАЗ 3302, 2217 «Газель»
и модификации, выпуск с 1999 г.
Фирменный код: LRC 0342b
Штрихкод: 4607085242873
Характеристики: теплоотдача не менее 67,5 Вт



Радиатор охлаждения паяный медно-латунный
трубчато-ленточный 2-рядный
3302-1301012M
ГАЗ 3302, 2217 «Газель»
и модификации, выпуск до 1999 г.
Фирменный код: LRC 0302c
Штрихкод: 4607085240350
Характеристики: теплоотдача не менее 67,5 Вт



Радиатор охлаждения паяный медно-латунный
трубчато-ленточный 2-рядный
3110-1301012M
ГАЗ 3110 «Волга» и модификации
Фирменный код: LRC 0310c
Штрихкод: 4607085240374
Характеристики: теплоотдача не менее 67,5 Вт

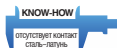

Радиатор охлаждения паяный медно-латунный
трубчато-ленточный 2-рядный
330242-1301012M
ГАЗ 3302, 2217 «Газель»
и модификации, выпуск с 1999 г.
Фирменный код: LRC 0342c
Штрихкод: 4607085240367
Характеристики: теплоотдача не менее 67,5 Вт

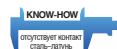

Радиатор охлаждения алюминиевый несборный
33027-1301010-10П
ГАЗ 33027 «Газель Бизнес» с двигателем УМЗ
Фирменный код: LRC 03027b
Штрихкод: 4607085249452
Характеристики: сердцевина 525×280×36 мм

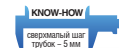

Радиатор охлаждения несборный
алюминиевый трубчато-ленточный
073-1301012П (073-1301010)
ГАЗ 33025-33027 «Газель-Бизнес»
с двигателем Cummins
Фирменный код: LRC 03028b
Штрихкод: 4640009542505
Характеристики: сердцевина 534×408×44 мм



Радиатор интеркулера
(охладитель наддувочного воздуха)
несборный алюминиевый трубчато-ленточный
073-1172012
ГАЗ 33025-33027 «Газель-Бизнес»
с двигателем Cummins
Фирменный код: LRC 03028
Штрихкод: 4640009542512
Характеристики: сердцевина 536×120+120×40 мм



Радиатор охлаждения несборный
алюминиевый трубчато-ленточный
2122-1301010 (A21R22-1301010)
ГАЗ A21R22 «Газель Next»
Фирменный код: LRC 0322b
Штрихкод: 4680295000112
Характеристики: сердцевина 705×338×26 мм



Радиатор интеркулера
(охладитель наддувочного воздуха)
несборный алюминиевый трубчато-ленточный
2122-1172012 (A21R22-1172012)
ГАЗ A21R22 «Газель Next»
Фирменный код: LRC 0322
Штрихкод: 4640009548170
Характеристики: сердцевина 627×270×45 мм



Радиатор охлаждения сборный алюмин.
трубчато-пластинчатый 2-рядный
**5017619AA (5017620, 5017619,
5017620AA, 05017620AA)**
Volga Siber, Chrysler Sebring/Dodge
Stratus (95-) 2.4i/2.7i
Фирменный код: LRc 0346
Штрихкод: 4640009540563
Характеристики: сердцевина 677×382×34 мм



Радиатор охлаждения несборный
алюминиевый трубчато-ленточный
3307-1301012П
ГАЗ 3307 с двиг. ЗМЗ-511, ЗМЗ-513
Фирменный код: LRc 0337b
Штрихкод: 4640009543694
Характеристики: сердцевина 466×608×52 мм



Радиатор интеркулера
(охладитель наддувочного воздуха)
несборный алюминиевый трубчато-ленточный
33081-1172012
ГАЗ 3308-3309 «Садко»
Фирменный код: LRIC 0308
Штрихкод: 4640009548170
Характеристики: сердцевина 640×321×40 мм



Радиатор охлаждения несборный
алюминиевый трубчато-ленточный
53-1301012П
ГАЗ 52, 53 и модификации
Фирменный код: LRc 0353b
Штрихкод: 4640009543700
Характеристики: сердцевина 513×608×52 мм



Радиатор охлаждения несборный
алюминиевый трубчато-ленточный
66-1301012П
ГАЗ 66 и модификации
Фирменный код: LRc 0366b
Штрихкод: 4640009543717
Характеристики: сердцевина 513×608×52 мм



Радиатор охлаждения несборный
алюминиевый трубчато-ленточный
3205-1301012П
ПАЗ 3205, 3206, 3237, 4230, 4234
Фирменный код: LRc 0332b
Штрихкод: 4640009543724
Характеристики: сердцевина 513×608×52 мм



Радиатор охлаждения несборный
алюминиевый трубчато-ленточный
33104-1301010
ГАЗ 33104 «Валдай» с двигателем ММЗ
Фирменный код: LRc 03104b
Штрихкод: 4680295005452
Характеристики: сердцевина 607×525×65 мм



Радиатор охлаждения несборный
алюминиевый трубчато-ленточный
33106-1301010
ГАЗ 33106 «Валдай» с двигателем Cummins
Фирменный код: LRc 03106b
Штрихкод: 4680295005469
Характеристики: сердцевина 607×525×44 мм



Радиатор интеркулера
(охладитель наддувочного воздуха)
несборный алюминиевый трубчато-ленточный
33104-1172012 (A055.00.000)
ГАЗ 33104 «Валдай» с двигателем ММЗ
Фирменный код: LRIC 03104
Штрихкод: 4680295005476
Характеристики: сердцевина 576×434×40 мм

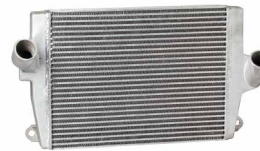

Радиаторы охлаждения УАЗ / UAZ

Радиатор охлаждения несборный
алюминиевый трубчато-ленточный
3741-1301012П
УАЗ 469, 3151, 452, 3741, 2206, 3303,
3962, 3909 с двигателем УМЗ-451, 417, 421
Фирменный код: LRc 0347b
Штрихкод: 4640009540556
Характеристики: сердцевина 508×398×44 мм



Радиатор охлаждения несборный
алюминиевый трубчато-ленточный
3160-1301012П
УАЗ 3160-3163 «Патриот» с двигателем
УМЗ-421, ЗМЗ-409, УАЗ 3151 «Хантер»
с двигателем ЗМЗ-409)
Фирменный код: LRc 0360b
Штрихкод: 4640009540549
Характеристики: сердцевина 508×398×44 мм

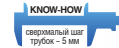

Радиатор охлаждения несборный
алюминиевый трубчато-ленточный
31631-1301012П
УАЗ 3163, 31631 «Патриот» с кондиц.
(двигатели ЗМЗ-409 и IVECO)
Фирменный код: LRc 0363b
Штрихкод: 4607085249469
Характеристики: теплоотдача не менее 67,5 Вт



Радиатор интеркулера
(охладитель наддувочного воздуха)
алюминиевый трубчато-ленточный
3163-1172012 (3163-10-1173050-00)
УАЗ 3163-31631 с дизельным двигателем
Фирменный код: LRIC 0363
Штрих-код: 4680295005797
Характеристики: сердцевина 620×192×56 мм

NEW



Радиаторы охлаждения АЗЛК-ИЖ / AZLK-IZH

Радиатор охлаждения сборный алюминиевый
трубчато-пластинчатый 2-рядный
2126-1301012-01
ИЖ 2126, 2127 «Ода»
с двиг. ВАЗ и модификации
Фирменный код: LRc 0226
Штрихкод: 4607085240107
Характеристики: привед. теплоотдача 504 Вт/°C



Радиатор охлаждения сборный алюминиевый
трубчато-пластинчатый 2-рядный
2141-1301012
АЗЛК 2141 «Москвич»
Фирменный код: LRc 0241
Штрихкод: 4607085241975
Характеристики: привед. теплоотдача 504 Вт/°C



* Универсальные радиаторы комплектуются термостойкой герметичной заглушкой на месте датчика

Радиаторы охлаждения ЗАЗ-Дэу / ZAZ-Daewoo

Радиатор охлаждения сборный алюминиевый
трубчато-пластинчатый 2-рядный
1102-1301012

ЗАЗ 1102 «Таврия» и модификации
Фирменный код: LRC 0410
Штрихкод: 4607085240084

Характеристики: привод, теплоотдача 510 Вт/°C



Радиатор охлаждения несборный
алюминиевый трубчато-ленточный
2301-1301012-20 (2108-1301012-20)

ZAZ-Daewoo Sens 1.1/1.3 MT, ZAZ Chance 1.3 MT
Фирменный код: LRC 01083
Штрихкод: 4607085243481

Характеристики: сердцевина 480×342×34 мм



Радиатор охлаждения несборный
алюминиевый трубчато-ленточный
96182261-10 (96.182.261.00.00-10)

ZAZ Chance 1.3 A/C MT
Фирменный код: LRC 0461b
Штрихкод: 4607085248448

Характеристики: сердцевина 635×383×16 мм



Радиатор охлаждения несборный
алюминиевый трубчато-ленточный
TA69WO-1301012

ZAZ Chance (11-) 1.4i AT
Фирменный код: LRC 04164b
Штрихкод: 4640009543267

Характеристики: сердцевина 654×383×16 мм



Радиаторы охлаждения КамАЗ / КамАЗ

Радиатор охлаждения несборный
алюминиевый трубчато-ленточный
5320-1301012П

КамАЗ 5320 и модификации
Фирменный код: LRC 0723b
Штрихкод: 4640009543731

Характеристики: сердцевина 660×680×52 мм

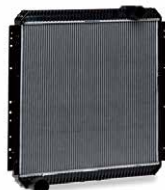

Радиатор охлаждения несборный
алюминиевый трубчато-ленточный
54115-1301012П

КамАЗ 54115 (Евро-1, 2) и модификации
Фирменный код: LRC 0715b
Штрихкод: 4640009543748

Характеристики: сердцевина 660×680×52 мм



Радиатор охлаждения несборный
алюминиевый трубчато-ленточный
6520-1301012П

КамАЗ 6520 и модификации
Фирменный код: LRC 0765b
Штрихкод: 4640009543755

Характеристики: сердцевина 895×690×52 мм



Радиатор интеркулера
(охладитель наддувочного воздуха)
несборный алюминиевый трубчато-ленточный
53205-1170300 (53205-1172010)

КамАЗ 5320, 54115 и модификации
Фирменный код: LRIC 0723
Штрихкод: 4640009548187

Характеристики: сердцевина 655×476×72 мм



Радиатор интеркулера
(охладитель наддувочного воздуха)
несборный алюминиевый трубчато-ленточный
6520-1170300

КамАЗ 6520, 65115 и модификации
Фирменный код: LRIC 0765
Штрихкод: 4640009548194

Характеристики: сердцевина 625×688×65 мм



Радиатор охлаждения несборный
алюминиевый трубчато-ленточный
4308-1301010

КамАЗ 4308 и модификации
Фирменный код: LRC 0708b
Штрихкод: 4680295005490

Характеристики: сердцевина 670×646×56 мм

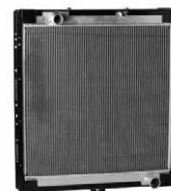

Радиатор охлаждения несборный
алюминиевый трубчато-ленточный
65115M-1301010

КамАЗ 65115 и модификации
Фирменный код: LRC 07651b
Штрихкод: 4680295005483

Характеристики:

сердцевина 800×668×52 мм



Радиаторы охлаждения ЗИЛ / ZIL

Радиатор охлаждения несборный
алюминиевый трубчато-ленточный
5301-1301012П (5301-1301010)

ЗИЛ 5301-5302 «Бычок»
Фирменный код: LRC 06301b
Штрих-код: 4680295005506

Характеристики: сердцевина 529×474×36мм



NEW

Радиатор охлаждения несборный
алюминиевый трубчато-ленточный
4331-1301012

ЗИЛ 4331

Фирменный код: LRC 06331b
Штрих-код: 4680295005513

Характеристики: сердцевина 658×586×56мм



NEW

Радиаторы охлаждения МАЗ / MAZ

Радиатор охлаждения несборный
алюминиевый трубчато-ленточный
54325-1301010 (5551-1301010)

МАЗ с двигателем ЯМЗ-236
Фирменный код: LRC 1225
Штрих-код: 4680295007043

Характеристики: сердцевина 628×696×56мм



NEW

Радиатор охлаждения несборный
алюминиевый трубчато-ленточный
64229-1301010 (53371-1301010)

МАЗ с двигателем ЯМЗ-238
Фирменный код: LRC 1229
Штрих-код: 4680295007050

Характеристики: сердцевина 658×671×56мм



NEW

NEW

Радиатор охлаждения несборный
алюминиевый трубчато-ленточный
5432A5-1301010
МАЗ с двигателем ЯМЗ-236Н-3 Евро-3
Фирменный код: LRc 12A5
Штрих-код: 4680295007067
Характеристики: сердцевина 698x732x48мм



Радиаторы охлаждения ДЭУ / DAEWOO

Радиатор охлаждения несборный алюминиевый
трубчато-ленточный
96314162
Daewoo MATIZ (98-) 0.8 MT
Фирменный код: LRc DWMz98162
Штрихкод: 4607085243535
Характеристики: сердцевина 438x294x16 мм



Радиатор охлаждения несборный алюминиевый
трубчато-ленточный
96325333
Daewoo MATIZ (98-) 0.8 AT
Фирменный код: LRc DWMz98233
Штрихкод: 4607085243542
Характеристики: сердцевина 438x294x16 мм



Радиатор охлаждения несборный алюминиевый
трубчато-ленточный
96322941
Daewoo MATIZ (01-) 0.8/1.0 MT
Фирменный код: LRc DWMz01141
Штрихкод: 4607085243559
Характеристики: сердцевина 438x295x18 мм



Радиатор охлаждения универсальный
несборный алюминиевый трубчато-ленточный
96182648 (96144460)*
Daewoo Espero (94-)
1.5i/1.5 16V/1.8i/2.0i AT
Фирменный код: LRc DWEs94248
Штрихкод: 4607085243504
Характеристики: сердцевина 635x383x26 мм



Радиатор охлаждения универсальный
несборный алюминиевый трубчато-ленточный
96143947(96109532, 96143948)*
Daewoo Espero (94-) 1.5i/1.5 16V/1.8i/2.0i MT
Фирменный код: LRc DWEs94147
Штрихкод: 4607085243498
Характеристики: сердцевина 635x383x26 мм



Радиатор охлаждения несборный
алюминиевый трубчато-ленточный
96591475 (96477777)
Daewoo Matiz (05-)/
Chevrolet Spark (05-) 0.8i/1.0i M/A
Фирменный код: LRc CHSp05175
Штрихкод: 4640009540020
Характеристики: сердцевина 458x318x16 мм



Радиатор охлаждения универсальный
несборный алюминиевый трубчато-ленточный
96144570 (96144850)*
Daewoo NEXIA (94-) 1.5i/1.5 16V/1.8i M/A
Фирменный код: LRc DWNx94370
Штрихкод: 4607085243559
Характеристики: сердцевина 635x382x26 мм



Радиатор охлаждения универсальный*
несборный алюминиевый трубчато-ленточный
96144847 (96180782)*
Daewoo NEXIA (94-) 1.5i 16V/1.8i MT
Фирменный код: LRc DWNx94147
Штрихкод: 4607085244266
Характеристики: сердцевина 635x382x26 мм



Радиатор охлаждения универсальный
сборный алюминиевый трубчато-пластинчатый
96144847 (96180782)*
Daewoo Nexia (94-) 1.5/1.8 MT
Фирменный код: LRc 05470
Штрихкод: 4607085246901
Характеристики: теплоотдача не менее 63,4 кВт



Радиатор охлаждения несборный алюминиевый
трубчато-ленточный
96351102 (96273596)
Daewoo Leganza/Nubira (97-) 1.5/1.6/1.8/2.0 MT
Фирменный код: LRc DWLg97102
Штрихкод: 4607085243511
Характеристики: сердцевина 654x383x16 мм



Радиатор охлаждения несборный алюминиевый
трубчато-ленточный
96351103 (96273594)
Daewoo Leganza/Nubira (97-) 1.5/1.6/1.8/2.0 AT
Фирменный код: LRc DWLg97203
Штрихкод: 4607085243528
Характеристики: сердцевина 654x383x16 мм



Радиаторы охлаждения ШЕВРОЛЕ / CHEVROLET

Радиатор охлаждения несборный алюминиевый
трубчато-ленточный
96443475 (96536523)
Chevrolet Aveo (05-) 1.2i/1.4i MT
Фирменный код: LRc CHAv05175
Штрихкод: 4607085243641
Характеристики: сердцевина 480x416x16 мм



Радиатор охлаждения несборный
алюминиевый трубчато-ленточный
96536524 (96443476)
Chevrolet Aveo (05-) 1.2i AT
Фирменный код: LRc CHAv05224
Штрихкод: 4607085243658
Характеристики: сердцевина 480x416x16 мм



Радиатор охлаждения несборный
алюминиевый трубчато-ленточный
96536526 (96443478)
Chevrolet Aveo (05-) 1.4i 16V AT
Фирменный код: LRc CHAv05226
Штрихкод: 4607085243665
Характеристики: сердцевина 600x416x16 мм



Радиатор охлаждения несборный
алюминиевый трубчато-ленточный
96536525 (96443477)
Chevrolet Aveo (05-) 1.4i 16V MT
Фирменный код: LRc CHAv05125
Штрихкод: 4607085243672
Характеристики: сердцевина 600×416×16 мм



Радиатор охлаждения несборный
алюминиевый трубчато-ленточный
96992881 (96942183, 95227753)
Chevrolet Aveo T255 (08-) 1.4/1.6 MT
Фирменный код: LRc 0581
Штрихкод: 4640009541485
Характеристики: сердцевина 600×416×16 мм



Радиатор охлаждения несборный
алюминиевый трубчато-ленточный
96992880
Chevrolet Aveo T255 (08-) 1.4/1.6 AT
Фирменный код: LRc 05180
Штрихкод: 4640009541492
Характеристики: сердцевина 600×418×26 мм



Радиатор охлаждения несборный
алюминиевый трубчато-ленточный
95227749
Chevrolet Aveo T255 (08-) 1.2 MT
Фирменный код: LRc 0587
Штрихкод: 4640009547791
Характеристики: сердцевина 600×418×26 мм



Радиатор охлаждения несборный
алюминиевый трубчато-ленточный
95460095
Chevrolet Aveo T300 (11-) 1.6i MT
Фирменный код: LRc 0595
Штрихкод: 4680295000433
Характеристики: сердцевина 580×388×16 мм



Радиатор охлаждения несборный
алюминиевый трубчато-ленточный
95460096
Chevrolet Aveo T300 (11-) 1.6i AT
Фирменный код: LRc 05196
Штрихкод: 4680295000440
Характеристики: сердцевина 580×388×16 мм



Радиатор охлаждения несборный
алюминиевый трубчато-ленточный
96553378
Chevrolet Lacetti (04-) 1.4i/1.6i/1.8i 16V MT
Фирменный код: LRc CHL04178
Штрихкод: 4607085243689
Характеристики: сердцевина 372×698×16 мм



Радиатор охлаждения несборный
алюминиевый трубчато-ленточный
96553244
Chevrolet Lacetti (04-) 1.6i/1.8i 16V AT
Фирменный код: LRc CHL04244
Штрихкод: 4607085243696
Характеристики: сердцевина 372×698×16 мм



Радиатор охлаждения несборный
алюминиевый трубчато-ленточный
96182261
Chevrolet Lanos (97-) 1.3i/1.5i/1.6i MT
Фирменный код: LRc 0561b
Штрихкод: 4607085241784
Характеристики: сердцевина 635×383×16 мм



Радиатор охлаждения несборный
алюминиевый трубчато-ленточный
96182260
Chevrolet Lanos (97-) 1.5i/1.6i AT
Фирменный код: LRc CHL02260
Штрихкод: 4607085243702
Характеристики: сердцевина 635×383×16 мм



Радиатор охлаждения несборный
алюминиевый трубчато-ленточный
96351263
Chevrolet Lanos (97-) 1.5i/1.6i MT
Фирменный код: LRc 0563b
Штрихкод: 4607085241777
Характеристики: сердцевина 500×383×16 мм



Радиатор охлаждения сборный
алюминиевый трубчато-пластинчатый
TF6960-1301012 (96182261)
Chevrolet Lanos (97-) 1.3/1.5/1.6 MT
ZAZ Chance (08-) 1.3/1.5/1.6 MT
Фирменный код: LRc 0561
Штрихкод: 4607085246833
Характеристики: сердцевина 635×383×32 мм



Радиатор охлаждения сборный
алюминиевый трубчато-пластинчатый
TF69Y0-1301012 (96351263)
Chevrolet Lanos (97-) 1.3/1.5/1.6 MT A/C-;
ZAZ Chance (08-) 1.3/1.5/1.6 MT A/C-
Фирменный код: LRc 0563
Штрихкод: 4607085246840
Характеристики: сердцевина 600×383×32 мм



Радиатор охлаждения несборный
алюминиевый трубчато-ленточный
96591475 (96477777)
Daewoo Matiz (05-)/
Chevrolet Spark (05-) 0.8i/1.0i M/A
Фирменный код: LRc CHSp05175
Штрихкод: 4640009540020
Характеристики: сердцевина 458×318×16 мм



Радиатор охлаждения несборный
алюминиевый трубчато-ленточный
96676341 (96984450)
Chevrolet Spark M300 (11-) M/A
Фирменный код: LRc 05141
Штрихкод: 4680295005773
Характеристики: сердцевина 450×398×16 мм



NEW

Радиатор охлаждения несборный
алюминиевый трубчато-ленточный
13267650 (13267651)
Chevrolet Cruze (09-) 1.8 MT /
Opel Astra J (10-) 1.8 MT
Фирменный код: LRc 0550
Штрихкод: 4640009541737
Характеристики: сердцевина 458×318×16 мм



Радиатор охлаждения несборный
алюминиевый трубчато-ленточный
13267652 (13267653, 52422261, 1300300)
Chevrolet Cruze (09-) 1.8 AT /
Opel Astra J (10-) 1.8 AT
Фирменный код: LRc 05152
Штрихкод: 4640009541744
Характеристики: сердцевина 596×398×16 мм



Радиатор охлаждения несборный
алюминиевый трубчато-ленточный
13267651
Chevrolet Cruze (09-) 1.6 MT
Фирменный код: LRc 0551
Штрихкод: 4640009545797
Характеристики: сердцевина 580×398×16 мм



Радиатор охлаждения несборный
алюминиевый трубчато-ленточный
13267653
Chevrolet Cruze (09-) 1.6 AT
Фирменный код: LRc 05153
Штрихкод: 4640009545803
Характеристики: сердцевина 580×398×16мм



Радиатор охлаждения несборный
алюминиевый трубчато-ленточный
96887351 (96815276)
Chevrolet Epica (00-) 1.8/2.0/2.5 MT
Фирменный код: LRc 0576
Штрихкод: 4640009542529
Характеристики: сердцевина 700×374×18 мм



Радиатор охлаждения несборный
алюминиевый трубчато-ленточный
96887352 (96815277)
Chevrolet Epica (00-) 1.8/2.0/2.5 AT
Фирменный код: LRc 05177
Штрихкод: 4640009542536
Характеристики: сердцевина 700×374×18 мм



Радиатор охлаждения несборный
алюминиевый трубчато-ленточный
20777045 (96629056)
Chevrolet Captiva (06-)/Opel Antara (06-) 2.0TD MT
Фирменный код: LRc 0545
Штрихкод: 4640009543762
Характеристики: сердцевина 670×410×26 мм



Радиатор охлаждения несборный
алюминиевый трубчато-ленточный
20777046 (96629055)
Chevrolet Captiva (06-)/Opel Antara (06-) 2.0TD AT
Фирменный код: LRc 05146
Штрихкод: 4640009543779
Характеристики: сердцевина 670×410×26 мм



Радиатор охлаждения несборный
алюминиевый трубчато-ленточный
20777047
Chevrolet Captiva (06-)/Opel Antara (06-) 2.4i/3.2i MT
Фирменный код: LRc 0543
Штрихкод: 4640009545773
Характеристики: сердцевина 673×508×26мм



Радиатор охлаждения несборный
алюминиевый трубчато-ленточный
20777042
Chevrolet Captiva (06-)/Opel Antara (06-) 2.4i/3.2i AT
Фирменный код: LRc 05142
Штрихкод: 4640009545780
Характеристики: сердцевина 673×508×26мм



Радиатор охлаждения несборный
алюминиевый трубчато-ленточный
95460093
Chevrolet Cobalt (13-) 1.5i MT
Фирменный код: LRc 0591
Штрихкод: 4680295004509
Характеристики: сердцевина 550×388×16 мм



Радиатор охлаждения несборный
алюминиевый трубчато-ленточный
95460094
Chevrolet Cobalt (13-) 1.5i AT
Фирменный код: LRc 05194
Штрихкод: 4680295004516
Характеристики: сердцевина 550×388×16 мм



Радиатор охлаждения несборный
алюминиевый трубчато-ленточный
13241722 (22747160)
Chevrolet Malibu (11-)/Opel Insignia (08-) 2.4i/2.8i M/A
Фирменный код: LRc 05122
Штрихкод: 4680295004462
Характеристики: сердцевина 680×398×26 мм



Радиаторы охлаждения ОПЕЛЬ / OPEL

Радиатор охлаждения несборный
алюминиевый трубчато-ленточный
1300265 (13145210)
Opel Astra H (04-) 1.2i/1.4i M/A
Фирменный код: LRc 21165
Штрихкод: 4640009547609
Характеристики: сердцевина 600×368×16 мм



Радиатор охлаждения несборный
алюминиевый трубчато-ленточный
1300266 (13145211, 13170110)
Opel Astra H (04-)/Zafira B (05-) 1.6i/1.8i MT
Фирменный код: LRc 2166
Штрихкод: 4640009547616
Характеристики: сердцевина 600×368×16 мм



Радиатор охлаждения несборный
алюминиевый трубчато-ленточный
1300285 (13170111)
Opel Astra H (04-) 1.6i/1.8i AT
Фирменный код: LRc 21185
Штрихкод: 4640009547623
Характеристики: сердцевина 600x368x16 мм



Радиатор охлаждения несборный
алюминиевый трубчато-ленточный
13267650 (13267651)
Chevrolet Cruze (09-) 1.8 MT /
Opel Astra J (10-) 1.8 MT
Фирменный код: LRc 0550
Штрихкод: 4640009541737
Характеристики: сердцевина 458x318x16 мм

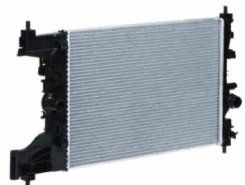

Радиатор охлаждения несборный
алюминиевый трубчато-ленточный
13267652 (13267653, 52422261, 1300300)
Chevrolet Cruze (09-) 1.8 AT /
Opel Astra J (10-) 1.8 AT
Фирменный код: LRc 05152
Штрихкод: 4640009541744
Характеристики: сердцевина 596x398x16 мм



Радиатор охлаждения несборный
алюминиевый трубчато-ленточный
1300185 (52479098, 1300242, 52492109)
Opel Vectra B (95-) MT
Фирменный код: LRc 2180
Штрихкод: 4640009547630
Характеристики: сердцевина 608x358x24 мм



Радиатор охлаждения несборный
алюминиевый трубчато-ленточный
1300180 (1300160, 52479099)
Opel Vectra B (95-) AT
Фирменный код: LRc 21160
Штрихкод: 4640009547647
Характеристики: сердцевина 608x358x24 мм

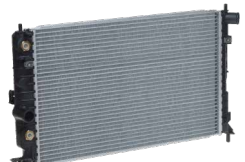

Радиатор охлаждения несборный
алюминиевый трубчато-ленточный
1300244 (24418338)
Opel Vectra C (02-)/Signum (02-) MT
Фирменный код: LRc 2144
Штрихкод: 4640009547692
Характеристики: сердцевина 650x398x22 мм



Радиатор охлаждения несборный
алюминиевый трубчато-ленточный
20777045 (96629056)
Chevrolet Captiva (06-)/Opel Antara (06-) 2.0TD MT
Фирменный код: LRc 0545
Штрихкод: 4640009543762
Характеристики: сердцевина 670x410x26 мм



Радиатор охлаждения несборный
алюминиевый трубчато-ленточный
20777046 (96629055)
Chevrolet Captiva (06-)/Opel Antara (06-) 2.0TD AT
Фирменный код: LRc 05146
Штрихкод: 4640009543779
Характеристики: сердцевина 670x410x26 мм



Радиатор охлаждения несборный
алюминиевый трубчато-ленточный
20777047
Chevrolet Captiva (06-)/Opel Antara (06-) 2.4i/3.2i MT
Фирменный код: LRc 0543
Штрихкод: 4640009545773
Характеристики: сердцевина 673x508x26 мм

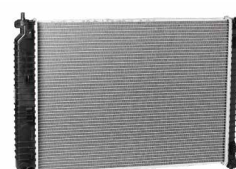

Радиатор охлаждения несборный
алюминиевый трубчато-ленточный
20777042
Chevrolet Captiva (06-)/Opel Antara (06-) 2.4i/3.2i AT
Фирменный код: LRc 05142
Штрихкод: 4640009545780
Характеристики: сердцевина 673x508x26 мм

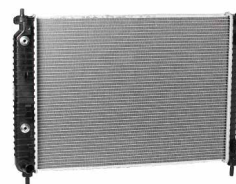

Радиатор охлаждения несборный
алюминиевый трубчато-ленточный
13241722 (22747160)
Chevrolet Malibu (11-)/Opel Insignia (08-) 2.4i/2.8i M/A
Фирменный код: LRc 05122
Штрихкод: 4680295004462
Характеристики: сердцевина 680x398x26 мм



Радиатор охлаждения несборный
алюминиевый трубчато-ленточный
13241725
Opel Insignia (08-) 2.0CDTi MT
Фирменный код: LRc 2125
Штрихкод: 4680295004479
Характеристики: сердцевина 680x398x26 мм

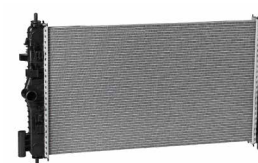

Радиатор охлаждения несборный
алюминиевый трубчато-ленточный
13241726
Opel Insignia (08-) 2.0CDTi AT
Фирменный код: LRc 21124
Штрихкод: 4680295004486
Характеристики: сердцевина 680x398x26 мм

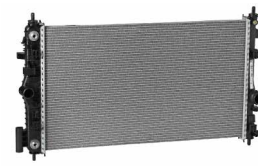

Радиатор охлаждения несборный
алюминиевый трубчато-ленточный
13241724
Opel Insignia (08-) 2.0T M/A
Фирменный код: LRc 21129
Штрихкод: 4680295004493
Характеристики: сердцевина 680x398x16 мм



Радиатор охлаждения несборный
алюминиевый трубчато-ленточный
13241726 (1300292)
Opel Insignia (08-) 1.6T MT
Фирменный код: LRc 2126
Штрихкод: 4680295006510
Характеристики: сердцевина 680x388x16мм



NEW

** Универсальные радиаторы комплектуются дополнительной трубкой кондиционера

Радиаторы охлаждения KIA / KIA

Радиатор охлаждения несборный
алюминиевый трубчато-ленточный
25310-07000

Kia Picanto (04-) 1.0/1.1 MT
Фирменный код: LRc KIPc04100
Штрихкод: 4607085243771
Характеристики: сердцевина 395×355×16 мм



Радиатор охлаждения несборный
алюминиевый трубчато-ленточный
25310-07100

Kia Picanto (04-) 1.1i AT
Фирменный код: LRc KIPc04200
Штрихкод: 4607085243788
Характеристики: сердцевина 410×375×16 мм



Радиатор охлаждения несборный
алюминиевый трубчато-ленточный
25310-FD010

Kia Rio (02-) 1.3i/1.5i 16V MT
Фирменный код: LRc KIRi05110
Штрихкод: 4607085243818
Характеристики: сердцевина 645×350×16 мм



Радиатор охлаждения несборный
алюминиевый трубчато-ленточный
25310-FD000

Kia Rio (02-) 1.3i/1.5i 16V AT
Фирменный код: LRc KIRi05200
Штрихкод: 4607085243825
Характеристики: сердцевина 645×350×16 мм



Радиатор охлаждения несборный
алюминиевый трубчато-ленточный
25310-16000 (25310-16200)

Kia Rio III (05-) 1.4/1.6 MT
Фирменный код: LRc KIRi05100
Штрихкод: 4607085247557
Характеристики: сердцевина 370×638×26 мм



Радиатор охлаждения несборный
алюминиевый трубчато-ленточный
25310-16100 (25310-16050)

Kia Rio III (05-) 1.4/1.6 AT
Фирменный код: LRc KIRi05210
Штрихкод: 4607085247564
Характеристики: сердцевина 370×638×26 мм



Радиатор охлаждения несборный
алюминиевый трубчато-ленточный
OK2A1-15-200E

Kia Spectra (96-) 1.5i/1.6i M/A
Фирменный код: LRc KISp963A2
Штрихкод: 4607085243863
Характеристики: сердцевина 676×349×26 мм



Радиатор охлаждения несборный
алюминиевый трубчато-ленточный
OK2A2-15-200F

Kia Spectra (96-) 1.5i/1.6i AT
Фирменный код: LRc KISp962F2
Штрихкод: 4607085245850
Характеристики: сердцевина 676×349×26 мм



Радиатор охлаждения несборный
алюминиевый трубчато-ленточный
**25310-1H000 (25310-1H010,
25310-2H000, 25310-2H010)**

Kia CEED (07-) 1.4/1.6/2.0 MT
Hyundai Elantra/Avante HD (06-) 1.6/2.0 MT
Фирменный код: LRc KICd07110
Штрихкод: 4607085243719
Характеристики: сердцевина 600×460×16 мм



Радиатор охлаждения несборный
алюминиевый трубчато-ленточный
**25310-1H050 (25310-1H060, 25310-1H015,
25310-1H016, 25310-2H050, 25310-2H060)**

Kia CEED (07-) 1.4/1.6/2.0 AT
Hyundai Elantra/Avante HD (06-) 1.6/2.0 AT
Фирменный код: LRc KICd07250
Штрихкод: 460708524726
Характеристики: сердцевина 600×460×16 мм



Радиатор охлаждения несборный
алюминиевый трубчато-ленточный
**25310-2E800 (25310-2E100,
25310-2E400, 25310-2E450)**

Kia Sportage (04-) 2.0/2.7 M/A
Hyundai Tucson (04-) 2.0/2.7 M/A
Фирменный код: LRc KIS04380
Штрихкод: 4607085243894
Характеристики: сердцевина 635×458×26 мм



Радиатор охлаждения несборный
алюминиевый трубчато-ленточный
25310-2E700

Kia Sportage (04-) 2.0CRDi M/A
Hyundai Tucson (04-) 2.0CRDi M/A
Фирменный код: LRc KIS04350
Штрихкод: 4607085243887
Характеристики: сердцевина 635×458×18 мм



Радиатор охлаждения несборный
алюминиевый трубчато-ленточный
25310-2Y000 (25310-2Y001, 25310-2S500)

Kia Sportage III (10-)/Hyundai iX35 (10-)
1.7D/2.0D MT
Фирменный код: LRc 08Y0
Штрихкод: 4640009544776
Характеристики: сердцевина 485×488×16 мм



Радиатор охлаждения несборный
алюминиевый трубчато-ленточный
25310-2Y010 (25310-2Y020, 25310-2S550)

Kia Sportage III (10-)/Hyundai iX35 (10-) 1.7D/2.0D AT
Фирменный код: LRc 08Y0
Штрихкод: 4640009544783
Характеристики: сердцевина 485×488×16 мм



Радиатор охлаждения несборный
алюминиевый трубчато-ленточный
25310-2Y500 (25310-2Y501, 25310-2S000)

Kia Sportage III (10-)/Hyundai iX35 (10-)
2.0/2.4 MT
Фирменный код: LRc 08Y5
Штрихкод: 4640009544790
Характеристики: сердцевина 640×488×16 мм



Радиатор охлаждения несборный
алюминиевый трубчато-ленточный
25310-2Y510 (25310-2Y520, 25310-25050)
Kia Sportage III (10-)/Hyundai iX35 (10-)
2.0/2.4 AT
Фирменный код: LRc 081Y5
Штрихкод: 4640009544806
Характеристики: сердцевина 640x488x16 мм



Радиатор охлаждения несборный
алюминиевый трубчато-ленточный
OK011-15-200A (OK012 15 200A, OK00F 15 200)
Kia Sportage I (93-) 2.0i MT
Фирменный код: LRc 0812
Штрихкод: 4607085243870
Характеристики: сердцевина 508x448x26 мм



Радиатор охлаждения несборный
алюминиевый трубчато-ленточный
OK015-15-200A (OK022 15 200A, OK00G 15 200)
Kia Sportage I (93-) 2.0i AT
Фирменный код: LRc 08122
Штрихкод: 4640009540624
Характеристики: сердцевина 508x448x26 мм



Радиатор охлаждения несборный
алюминиевый трубчато-ленточный
OK2FA-15-200 (OK2FA-15-200A)
Kia Carens (99-) 1.6i/1.8i/2.0i MT
Фирменный код: LRc 08FA
Штрихкод: 4640009540587
Характеристики: сердцевина 668x428x26 мм



Радиатор охлаждения несборный
алюминиевый трубчато-ленточный
OK2FB-15-200 (OK2FB-15-200A)
Kia Carens (99-) 1.8i/2.0i AT
Фирменный код: LRc 081FB
Штрихкод: 4640009540594
Характеристики: сердцевина 668x428x26 мм



Радиатор охлаждения несборный
алюминиевый трубчато-ленточный
OK55C-15-200 (OK55C-15-200A, OK55C-15-200B)
Kia Carnival (98-) 2.5i MT
Фирменный код: LRc 08C5
Штрихкод: 4640009540600
Характеристики: сердцевина 698x418x26 мм



Радиатор охлаждения несборный
алюминиевый трубчато-ленточный
OK558-15-200 (OK558-15-200A, OK558-15-200B, OK558-15-200C, OK558-15-200D, OK558-15-200E, OK558-15-200F)
Kia Carnival (98-) 2.5 AT
Фирменный код: LRc 08158
Штрихкод: 4640009540617
Характеристики: сердцевина 700x420x28 мм



Радиатор охлаждения несборный
алюминиевый трубчато-ленточный
25310-2K000 (25310-2K200, 25310-2K210, 25310-2K500, 25310-2K700)
Kia Soul (02-) 1.6i MT
Фирменный код: LRc 08K2
Штрихкод: 4640009547562
Характеристики: сердцевина 480x398x26 мм



Радиатор охлаждения несборный
алюминиевый трубчато-ленточный
25310-2K250 (25310-2K070, 25310-2K520, 25310-2K750)
Kia Soul (02-) 1.6i AT
Фирменный код: LRc 081K2
Штрихкод: 4640009547579
Характеристики: сердцевина 480x398x26 мм



Радиатор охлаждения несборный
алюминиевый трубчато-ленточный
25310-3E300
Kia Sorento (02-) 2.5D AT
Фирменный код: LRc KISo02200
Штрихкод: 4607085243849
Характеристики: сердцевина 465x628x28 мм



Радиатор охлаждения несборный
алюминиевый трубчато-ленточный
25310-3E170 (25311-3E250, 25311-3E200)
Kia Sorento (02-) 3.5i M/A
Фирменный код: LRc KISo02370
Штрихкод: 4607085243856
Характеристики: сердцевина 628x576x26 мм



Радиатор охлаждения несборный
алюминиевый трубчато-ленточный
25310-3E030 (25311-3E030)
Kia Sorento (02-) 2.5D MT
Фирменный код: LRc KISo02150
Штрихкод: 4607085243832
Характеристики: сердцевина 465x628x28 мм



Радиатор охлаждения несборный
алюминиевый трубчато-ленточный
25310-2E710
Kia Sorento (06-) 2.5D MT
Фирменный код: LRc 08E1
Штрихкод: 4640009547548
Характеристики: сердцевина 638x470x26 мм



Радиатор охлаждения несборный
алюминиевый трубчато-ленточный
25310-2E730
Kia Sorento (06-) 2.5D AT
Фирменный код: LRc 081E3
Штрихкод: 4640009547555
Характеристики: сердцевина 638x470x26 мм



Радиатор охлаждения несборный
алюминиевый трубчато-ленточный
25310-2P100 (25310-2P160)
Kia Sorento II (09-) 2.2CRDi MT
Фирменный код: LRc 08P1
Штрихкод: 4680295004547
Характеристики: сердцевина 510x478x22 мм



Радиатор охлаждения несборный
алюминиевый трубчато-ленточный
25310-2P300 (25310-2P200)
Kia Sorento II (09-) 2.2CRDi AT
Фирменный код: LRc 081P3
Штрихкод: 4680295004554
Характеристики: сердцевина 510x478x22 мм



Радиатор охлаждения несборный
алюминиевый трубчато-ленточный
25310-2P500 (25310-2P560)
Kia Sorento II (09-) 2.4i MT
Фирменный код: LRc 08P5
Штрихкод: 4680295004561
Характеристики: сердцевина 670x478x22 мм



Радиатор охлаждения несборный
алюминиевый трубчато-ленточный
25310-2P700 (25310-2P600)
Kia Sorento II (09-) 2.4i AT
Фирменный код: LRc 081P7
Штрихкод: 4680295004578
Характеристики: сердцевина 670x478x22 мм

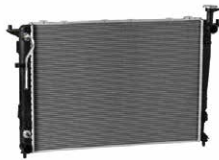

Радиатор охлаждения несборный
алюминиевый трубчато-ленточный
25310-2F000
Kia Cerato (04-) 1.6/2.0 MT
Фирменный код: LRc KICe04100
Штрихкод: 4607085243733
Характеристики: сердцевина 375x669x16 мм



Радиатор охлаждения несборный
алюминиевый трубчато-ленточный
25310-2F010
Kia Cerato (04-) 1.6/2.0 AT
Фирменный код: LRc KICe04210
Штрихкод: 4607085243740
Характеристики: сердцевина 375x669x16 мм



Радиатор охлаждения несборный
алюминиевый трубчато-ленточный
25310-1M000
Kia Cerato (09-) 1.6i/2.0i MT
Фирменный код: LRc 08M1
Штрихкод: 4640009549764
Характеристики: сердцевина 600x438x16 мм



Радиатор охлаждения несборный
алюминиевый трубчато-ленточный
25310-1M100
Kia Cerato (09-) 1.6i/2.0i AT
Фирменный код: LRc 081M1
Штрихкод: 4640009549771
Характеристики: сердцевина 600x438x16 мм



Радиатор охлаждения несборный
алюминиевый трубчато-ленточный
25310-1R000 (25310-4L000)
Hyundai Solaris (10-)/Kia Rio (10-) 1.4/1.6 MT
Фирменный код: LRc 08L4
Штрихкод: 4640009543335
Характеристики: сердцевина 500x368x22 мм



Радиатор охлаждения несборный
алюминиевый трубчато-ленточный
25310-1R050 (25310-4L050, 25310-4L100)
Hyundai Solaris (10-)/Kia Rio (10-) 1.4/1.6 AT
Фирменный код: LRc 08L14
Штрихкод: 4640009543342
Характеристики: сердцевина 500x368x22 мм



Радиатор охлаждения несборный
алюминиевый трубчато-ленточный
25310-1H010 (25310-1H000, 25310-2H000, 25310-2H010)
Kia CEE'D / Hyundai Elantra new / Avante HD 1.6/2.0 MT
Фирменный код: LRc KICd07110
Штрихкод: 4607085243719
Характеристики: сердцевина 600x460x16 мм



Радиатор охлаждения несборный
алюминиевый трубчато-ленточный
25310-1H050 (25310-1H060, 25310-1H015, 25310-1H016, 25310-2H050, 25310-2H060)
Kia CEE'D / Hyundai Elantra new / Avante HD 1.6/2.0 AT
Фирменный код: LRc KICd07250
Штрихкод: 4607085243726
Характеристики: сердцевина 600x460x16 мм



Радиатор охлаждения несборный
алюминиевый трубчато-ленточный
25310-3X010 (25310-3X011)
Kia CEE'D (12)/Hyundai Elantra (11-)/i30 (11-) MT
Фирменный код: LRc 08X0
Штрихкод: 4680295004523
Характеристики: сердцевина 553x388x22 мм



Радиатор охлаждения несборный
алюминиевый трубчато-ленточный
25310-3X100 (25310-3X101)
Kia CEE'D (12)/Hyundai Elantra (11-)/i30 (11-) AT
Фирменный код: LRc 081X3
Штрихкод: 4680295004530
Характеристики: сердцевина 553x388x22 мм



Радиатор охлаждения несборный
алюминиевый трубчато-ленточный
25310-3S000 (25310-3S050)
Kia Optima (11-)/Hyundai Sonata YF (10-) MT
Фирменный код: LRc 08S0
Штрихкод: 4680295004585
Характеристики: сердцевина 636x478x22 мм



Радиатор охлаждения несборный
алюминиевый трубчато-ленточный
25310-3S600 (25310-3S650)
Kia Optima (11-)/Hyundai Sonata YF (10-) AT
Фирменный код: LRc 081S6
Штрихкод: 4680295004592
Характеристики: сердцевина 636x478x22 мм



Радиаторы охлаждения Хёндай / Hyundai

Радиатор охлаждения несборный
алюминиевый трубчато-ленточный
25310-22025
Hyundai Accent (94-) 1.3i/1.5i/1.6i MT
Фирменный код: LRc HUAc94125
Штрих-код: 4607085243900
Характеристики: сердцевина 608×335×18 мм



Радиатор охлаждения универсальный**
несборный алюмин. трубчато-ленточный
25310-22070 (25310-22050, 25310-22B00, 25310-22170, 25310-22250, 25310-22255)
Hyundai Accent (94-) 1.3/1.5/1.6 AT
Фирменный код: LRc HUAc94270
Штрих-код: 4607085243917
Характеристики: сердцевина 608×335×18 мм



Радиатор охлаждения несборный
алюминиевый трубчато-ленточный
25310-25050
Hyundai Accent (99-) 1.3i/1.5i/1.6i MT
Фирменный код: LRc HUAc94150
Штрих-код: 4607085243924
Характеристики: сердцевина 335×317×16 мм



Радиатор охлаждения несборный
алюминиевый трубчато-ленточный
25310-25400
Hyundai Accent (99-) 1.5i/1.6i AT
Фирменный код: LRc HUAc99240
Штрих-код: 4607085243931
Характеристики: сердцевина 608×335×18 мм



Радиатор охлаждения несборный
алюминиевый трубчато-ленточный
25310-1E050
Hyundai Accent (05-) 1.4 16V AT
Фирменный код: LRc HUAc05350
Штрих-код: 4607085243948
Характеристики: сердцевина 650×370×26 мм



Радиатор охлаждения несборный
алюминиевый трубчато-ленточный
25310-2D010
Hyundai Elantra (00-) 1.6i/1.8i 16V AT
Фирменный код: LRc HUEI00210
Штрихкод: 4607085243962
Характеристики: сердцевина 660×375×16 мм



Радиатор охлаждения несборный
алюминиевый трубчато-ленточный
25310-2D000
Hyundai Elantra (00-) 1.6i/1.8i 16V MT
Фирменный код: LRc HUEI00100
Штрихкод: 4607085243979
Характеристики: сердцевина 660×375×15 мм



Радиатор охлаждения несборный
алюминиевый трубчато-ленточный
25310-2D500
Hyundai Elantra (00-) 1.6/2.0 Crdi/2.0 16V MT
Фирменный код: LRc HUEI00150
Штрихкод: 4607085243986
Характеристики: сердцевина 673×378×16 мм



Радиатор охлаждения несборный
алюминиевый трубчато-ленточный
25310-2D510
Hyundai Elantra (00-) 1.6/2.0 Crdi/2.0 16V AT
Фирменный код: LRc HUEI00251
Штрихкод: 4607085243993
Характеристики: сердцевина 673×378×16 мм



Радиатор охлаждения несборный
алюминиевый трубчато-ленточный
25310-2D100 (25310-2D200)
Hyundai Elantra/Avante XD (00-) 2.0 MT
Hyundai Coupe/Tiburon III (00-) 2.0/2.7 MT
Фирменный код: LRc HUEI001D1
Штрихкод: 4607085247076
Характеристики: сердцевина 660×375×18 мм



Радиатор охлаждения несборный
алюминиевый трубчато-ленточный
25310-2D110 (25310-2D210)
Hyundai Elantra/Avante XD (00-) 2.0 AT
Hyundai Coupe/Tiburon III (00-) 2.0/2.7 AT
Фирменный код: LRc HUEI002D2
Штрихкод: 4607085247083
Характеристики: сердцевина 660×375×18 мм



Радиатор охлаждения несборный
алюминиевый трубчато-ленточный
25310-3X010 (25310-3X011)
Kia CEE'D (12)/Hyundai Elantra (11-)/i30 (11-) MT
Фирменный код: LRc O8X0
Штрихкод: 4680295004523
Характеристики: сердцевина 553×388×22 мм



Радиатор охлаждения несборный
алюминиевый трубчато-ленточный
25310-3X100 (25310-3X101)
Kia CEE'D (12)/Hyundai Elantra (11-)/i30 (11-) AT
Фирменный код: LRc O81X3
Штрихкод: 4680295004530
Характеристики: сердцевина 553×388×22 мм



Радиатор охлаждения несборный
алюминиевый трубчато-ленточный
25310-1C100
Hyundai Getz (02-) 1.1i/1.3i/1.4i/1.6i MT
Фирменный код: LRc HUGz02110
Штрихкод: 4607085244013
Характеристики: сердцевина 495×372×16 мм



Радиатор охлаждения несборный
алюминиевый трубчато-ленточный
25310-1C350
Hyundai Getz (02-) 1.6i AT
Фирменный код: LRc HUGz02235
Штрихкод: 4607085244044
Характеристики: сердцевина 495×372×26 мм



Радиатор охлаждения несборный
алюминиевый трубчато-ленточный
25310-1C200
Hyundai Getz (02-) 1.1/1.3/1.4 MT
Фирменный код: LRc HUGz02320
Штрихкод: 4607085244020
Характеристики: сердцевина 320×370×19 мм



Радиатор охлаждения несборный
алюминиевый трубчато-ленточный
25310-38001
Hyundai Sonata (98-) 2.0i/ 2.4i 16V/2.5/2.7 MT
Фирменный код: LRc HUSo98101
Штрихкод: 4607085244143
Характеристики: сердцевина 718×400×18 мм



Радиатор охлаждения несборный
алюминиевый трубчато-ленточный
25310-38050
Hyundai Sonata (98-) 2.0i/ 2.4i 16V/2.5/2.7 AT
Фирменный код: LRc HUSo98250
Штрихкод: 4607085244150
Характеристики: сердцевина 718×400×18 мм



Радиатор охлаждения несборный
алюминиевый трубчато-ленточный
25310-3K180
Hyundai Sonata NF (05-) 2.0i/2.4i/2.7i
Фирменный код: LRc HUSo05380
Штрихкод: 4607085244167
Характеристики: сердцевина 635×438×18 мм



Радиатор охлаждения несборный
алюминиевый трубчато-ленточный
25310-3K140
Hyundai Sonata NF (05-) 2.0i/2.4i/2.7i
Фирменный код: LRc HUSo05140
Штрихкод: 4607085244181
Характеристики: сердцевина 635×438×18 мм



Радиатор охлаждения несборный
алюминиевый трубчато-ленточный
25310-35000 (25310-35050)
Kia Optima (11-)/Hyundai Sonata YF (10-) MT
Фирменный код: LRc 0850
Штрихкод: 4680295004585
Характеристики: сердцевина 636×478×22 мм



Радиатор охлаждения несборный
алюминиевый трубчато-ленточный
25310-35600 (25310-35650)
Kia Optima (11-)/Hyundai Sonata YF (10-) AT
Фирменный код: LRc 08156
Штрихкод: 4680295004592
Характеристики: сердцевина 636×478×22 мм



Радиатор охлаждения несборный
алюминиевый трубчато-ленточный
25310-26000
Hyundai Santa Fe (00-) 2.0i/2.4i/2.7i/3.5i MT
Фирменный код: LRc HUSI00180
Штрихкод: 4607085247106
Характеристики: сердцевина 718×400×18 мм



Радиатор охлаждения несборный
алюминиевый трубчато-ленточный
25310-26050 (25310-26070, 25310-26300)
Hyundai Santa Fe (00-) 2.0i/2.4i/2.7i/3.5i AT;
Фирменный код: LRc HUSI00250
Штрихкод: 4607085247090
Характеристики: сердцевина 718×400×18 мм



Радиатор охлаждения несборный
алюминиевый трубчато-ленточный
25310-2B100 (25310-2B000, 25310-2B200)
Hyundai Santa Fe (06-) 2.2CRDi/2.4i/2.7i 24V M/A
Фирменный код: LRc HUSI06320
Штрихкод: 4607085247113
Характеристики: сердцевина 778×435×22 мм



Радиатор охлаждения несборный
алюминиевый трубчато-ленточный
25310-17001 (25310-17000)
Hyundai Matrix (01-) 1.6/1.8 MT
Фирменный код: LRc HUMx01101
Штрихкод: 4607085244051
Характеристики: сердцевина 614×360×26 мм



Радиатор охлаждения несборный
алюминиевый трубчато-ленточный
25310-17100
Hyundai Matrix (01-) 1.6/1.8 AT
Фирменный код: LRc HUMx01200
Штрихкод: 4607085244068
Характеристики: сердцевина 614×360×26 мм



Радиатор охлаждения несборный
алюминиевый трубчато-ленточный
25300-4A100
Hyundai H-1 Starex (96-) 2.4/2.5 MT
Фирменный код: LRc HUPr96100
Штрихкод: 4607085244228
Характеристики: сердцевина 650×438×26 мм



Радиатор охлаждения несборный
алюминиевый трубчато-ленточный
25300-4A150
Hyundai H-1 Starex (96-) 2.4/2.5 AT
Фирменный код: LRc HUPr96250
Штрихкод: 4607085247137
Характеристики: сердцевина 650×438×26 мм



Радиатор охлаждения несборный
алюминиевый трубчато-ленточный
25310-4B001 (25310-4B000, 25300-4B000, 25300-4B001)
Hyundai H-100 Porter (96-) MT
Фирменный код: LRc 08B4
Штрихкод: 4607085244235
Характеристики: сердцевина 592×400×26 мм



Радиатор охлаждения несборный
алюминиевый трубчато-ленточный
**25310-2H000 (25310-2H010,
25310-1H010, 25310-1H000)**
Hyundai Elantra/Avante HD (06-) 1.6/2.0 MT
Kia CEED (07-) 1.4/1.6/2.0 MT
Фирменный код: LRC KICd07110
Штрихкод: 4607085243719
Характеристики: сердцевина 600×460×16 мм



Радиатор охлаждения несборный
алюминиевый трубчато-ленточный
**25310-2H050 (25310-2H060, 25310-1H060,
25310-1H015, 25310-1H016, 25310-1H050)**
Hyundai Elantra/Avante HD (06-) 1.6/2.0 AT
Kia CEED (07-) 1.4/1.6/2.0 AT
Фирменный код: LRC KICd07250
Штрихкод: 4607085243726
Характеристики: сердцевина 600×460×16 мм



Радиатор охлаждения несборный
алюминиевый трубчато-ленточный
**25310-2E800 (25310-2E100,
25310-2E400, 25310-2E450)**
Hyundai Tucson (04-) 2.0/2.7 M/A
Kia Sportage (04-) 2.0/2.7 M/A
Фирменный код: LRC KIS04380
Штрихкод: 4607085243894
Характеристики: сердцевина 635×458×26 мм



Радиатор охлаждения несборный
алюминиевый трубчато-ленточный
25310-2E700
Kia Sportage (04-) 2.0CRDi M/A
Hyundai Tucson (04-) 2.0CRDi M/A
Фирменный код: LRC KIS04350
Штрихкод: 4607085243887
Характеристики: сердцевина 635×458×18 мм



Радиатор охлаждения несборный
алюминиевый трубчато-ленточный
25310-3A000 (25310-3A100, 25310-3A101)
Hyundai Trajet (00-) 2.0i/2.0CRD MT
Фирменный код: LRC 08A3
Штрихкод: 4640009540631
Характеристики: сердцевина 718×400×26 мм



Радиатор охлаждения несборный
алюминиевый трубчато-ленточный
25310-3A200 (25310-3A201, 25310-3A202)
Hyundai Trajet (00-) 2.0i/2.0CRD AT
Фирменный код: LRC 081A3
Штрихкод: 4640009540648
Характеристики: сердцевина 718×400×26 мм



Радиатор охлаждения несборный
алюминиевый трубчато-ленточный
25310-1R000 (25310-4L000)
Hyundai Solaris (10-)/Kia Rio (10-) 1.4/1.6 MT
Фирменный код: LRC 08L4
Штрихкод: 4640009543335
Характеристики: сердцевина 500×368×22 мм



Радиатор охлаждения несборный
алюминиевый трубчато-ленточный
25310-1R050 (25310-4L050, 25310-4L100)
Hyundai Solaris (10-)/Kia Rio (10-) 1.4/1.6 AT
Фирменный код: LRC 081L4
Штрихкод: 4640009543342
Характеристики: сердцевина 500×368×22 мм



Радиатор охлаждения несборный
алюминиевый трубчато-ленточный
25310-1J000
Hyundai i20 (09-) MT
Фирменный код: LRC 08J1
Штрих-код: 4680295007135
Характеристики: сердцевина 500×368×16мм

NEW



Радиатор охлаждения несборный
алюминиевый трубчато-ленточный
25310-1J050 (25310-1J500)
Hyundai i20 (09-) AT
Фирменный код: LRC 081J1
Штрих-код: 4680295007142
Характеристики: сердцевина 500×368×16мм

NEW



Радиаторы охлаждения СсанЙонг / SsangYong

Радиатор охлаждения несборный
алюминиевый трубчато-ленточный
21310-09151 (21310-09151, 21310-09152)
SsangYong Kyron/Actyon (05-) 2.0Xdi/2.3/2.7D MT
Фирменный код: LRC 1750
Штрихкод: 4680295000457
Характеристики: сердцевина 578×555×26 мм



Радиатор охлаждения несборный
алюминиевый трубчато-ленточный
21310-31230 (21310-09250, 21310-09251)
SsangYong Kyron/Actyon (05-) 2.0Xdi/2.3/2.7D AT
Фирменный код: LRC 17130
Штрихкод: 4680295000464
Характеристики: сердцевина 578×555×26 мм



Радиатор охлаждения несборный
алюминиевый трубчато-ленточный
21310-08231 (21310-08223)
SsangYong Rexton (02-) 2.3i/2.9D M/A
Фирменный код: LRC 1731
Штрихкод: 4640009543878
Характеристики: сердцевина 656×510×26 мм



Радиатор охлаждения несборный
алюминиевый трубчато-ленточный
21310-08250 (21310-008150)
SsangYong Rexton (02-) 2.7Xdi M/A
Фирменный код: LRC 1725
Штрихкод: 4680295005759
Характеристики: сердцевина 658×510×26 мм



Радиаторы охлаждения Рено / Renault

Радиатор охлаждения сборный
алюминиевый трубчато-пластинчатый
7700838134 (7700836301)
Renault Logan (04-)/Kangoo (98-) 1.2/1.4/1.6i MT A/C-
Renault Clio II (01-) 1.0/1.2/1.4/1.6/1.9dTi MT A/C-
Renault Symbol (01-) 1.4i MT A/C-
Renault Megane I (95-)/Scenic I (96-) 1.4/1.6i MT A/C-
Фирменный код: LRC RELo04334
Штрихкод: 4607085244341
Характеристики: привод, теплоотдача 57,9 кВт



Радиатор охлаждения сборный
алюминиевый трубчато-пластинчатый
7700428082 (8200156548)
Renault Logan (04-) 1.2i/1.4i/1.6i MT A/C+
Renault Kangoo (98-) 1.2i/1.4i/1.6i MT A/C+
Renault Clio II (01-) 1.0i/1.2i/1.4i/1.6i/1.9dTi MT A/C+
Renault Symbol (01-) 1.4i MT A/C+
Фирменный код: LRc REL04382
Штрихкод: 44607085244334
Характеристики: привод, теплоотдача 63,3 кВт



Радиатор охлаждения несборный
алюминиевый трубчато-пластинчатый
8200735039
Renault Logan (08-) 1.4/1.6 MT A/C+
(с кондиционером)
Lada Largus (12-) 1,4/1,6
Фирменный код: LRc REL08139
Штрихкод: 4607085249926
Характеристики: сердцевина 584×410×16 мм



Радиатор охлаждения несборный
алюминиевый трубчато-пластинчатый
8200735038
Renault Logan (08-) 1.4i/1.6i MT A/C-
Lada Largus (12-) 1,4/1,6
Фирменный код: LRc 0938
Штрихкод: 4640009540303
Характеристики: сердцевина 535×410×16 мм



Радиатор охлаждения несборный
алюминиевый трубчато-ленточный
214100598R
Renault Logan (08-)/
Duster (10-) 1.6i/2.0i AT
Фирменный код: LRc 09198
Штрихкод: 4640009544769
Характеристики: сердцевина 585×412×26 мм

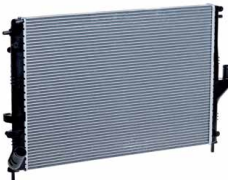

Радиатор охлаждения несборный
алюминиевый трубчато-ленточный
21410-0078R
Renault Logan II (12-)
Фирменный код: LRc 0978
Штрих-код: 4680295006565
Характеристики: сердцевина 508×408×26мм



Радиатор охлаждения несборный
алюминиевый трубчато-ленточный
8200880550
Renault Duster (10-) 1.5dCi
Фирменный код: LRc 0950
Штрихкод: 4680295005421
Характеристики: сердцевина 628×378×26 мм

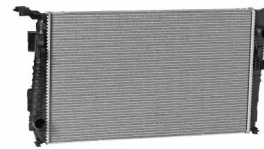

Радиатор охлаждения сборный
алюминиевый трубчато-ленточный
7700425842 (8200189286, 7711135327)
Renault Megane/Scenic I (98-02)
1.4i/1.6i/2.0i/1.9dTi A/C+
Фирменный код: LRc 0942
Штрихкод: 4640009548811
Характеристики: сердцевина 583×414×23 мм



Радиатор охлаждения сборный
алюминиевый трубчато-ленточный
77700838135
Renault Megane/Scenic I (95-)
1.4i/1.6i/2.0i/1.9dTi A/C-
Фирменный код: LRc 0935
Штрихкод: 4607085244389
Характеристики: сердцевина 570×378×23 мм



Радиатор охлаждения сборный
алюминиевый трубчато-ленточный
8200115542 (8200357536, 8200117609)
Renault Megane II (02-) 1.4i/1.5dCi/1.6i/2.0i M/A
Фирменный код: LRc 0909
Штрих-код: 4680295007159
Характеристики: сердцевина 590×351,5×32мм



Радиатор охлаждения несборный
алюминиевый трубчато-ленточный
21410-0014R (21410-0067R)
Renault Fluence (08-) 1.6i M/A
Фирменный код: LRc 0914
Штрих-код: 4680295006558
Характеристики: сердцевина 656×488×16мм



Радиатор охлаждения несборный
алюминиевый трубчато-ленточный
21410-0002R
Renault Megane III (08-) 1.2i/1.4i/1.5dCi M/A
Фирменный код: LRc 0902
Штрих-код: 4680295005780
Характеристики: сердцевина 628×368×16мм



Радиаторы охлаждения Форд / Ford

Радиатор охлаждения несборный
алюминиевый трубчато-ленточный
1010218 (95AB8005PC)
Ford Focus I (98-) 1.4/1.6/1.8 M/A
Фирменный код: LRc FDFs98111
Штрихкод: 4607085248455
Характеристики: сердцевина 597×348×26 мм

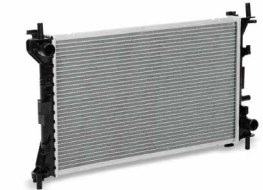

Радиатор охлаждения несборный
алюминиевый трубчато-ленточный
1093458 (1093463, 1061188)
Ford Focus I (98-) 1.6i/2.0i AT
Фирменный код: LRc FDFs98258
Штрихкод: 4640009540297
Характеристики: сердцевина 597×348×26 мм

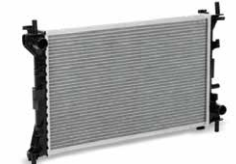

Радиатор охлаждения несборный
алюминиевый трубчато-ленточный
1010217 (98AB8005JD)
Ford Focus I (98-) 1.4/1.6/1.8 M/A A/C-
Фирменный код: LRc FDFs98113
Штрихкод: 4607085248462
Характеристики: сердцевина 450×348×26 мм



Радиатор охлаждения несборный
алюминиевый трубчато-ленточный
1305492 (Y60115200E)
Ford Focus II (03-) 1.4/1.6/1.8/2.0 M/A
Mazda 3 (03-) 1.4/1.6/2.0 M/A
Volvo S40/V50/C30 (04-) 1.6/1.8/2.0 M/A
Фирменный код: LRc FDFs03392
Штрихкод: 4607085248486
Характеристики: сердцевина 670×368×26 мм



Радиатор охлаждения несборный
алюминиевый трубчато-ленточный
1318176 (1354176)
Ford Focus II (03-) 1.4i/1.6i M/A/C-
Фирменный код: LRc FDFe03376
Штрихкод: 4607085248479
Характеристики: сердцевина 450x368x26 мм



Радиатор охлаждения несборный
алюминиевый трубчато-ленточный
1325831 (1141490, 1222562)
Ford Fiesta (01-) 1.25EF/1.4EF/1.6EF M/A
Ford Fusion (02-) 1.25EF/1.4EF/1.6EF M/A
Mazda 2 (03-) 1.3i/1.4i/1.6i M/A
Фирменный код: LRc 1031
Штрихкод: 4640009540570
Характеристики: сердцевина 502x349x16 мм



Радиатор охлаждения несборный
алюминиевый трубчато-ленточный
1115770 (1124902)
Ford Mondeo III (00-) 1.8i/2.0i/2.5i/3.0i M/A
Фирменный код: LRc 1070
Штрихкод: 4640009543786
Характеристики: сердцевина 615x388x22 мм



Радиатор охлаждения несборный
алюминиевый трубчато-ленточный
1315633 (1216263)
Ford Mondeo III (00-) 2.0TDCi/2.2TDCi M/A
Фирменный код: LRc 1063
Штрихкод: 4640009543793
Характеристики: сердцевина 615x388x22 мм



Радиатор охлаждения несборный
алюминиевый трубчато-ленточный
1727475
Ford Focus III (11-) 1.6i/2.0i Zetec M/A
Фирменный код: LRc 1075
Штрихкод: 4680295004455
Характеристики: сердцевина 672x348x16 мм

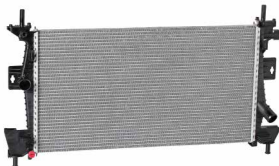

Радиатор охлаждения несборный
алюминиевый трубчато-ленточный
1C1H8005JE (4104714)
Ford Transit FY (00-) 2.0D/2.0TDCi/2.5D A/C+
Фирменный код: LRc 10JE
Штрихкод: 4680295005445
Характеристики: сердцевина 770x394x26мм



Радиатор охлаждения несборный
алюминиевый трубчато-ленточный
YC1H8005BD (1103119)
Ford Transit FY (00-) 2.4D/2.4TDCi A/C-
Фирменный код: LRc 10BD
Штрихкод: 4680295004608
Характеристики: сердцевина 620x394x26мм



Радиатор охлаждения несборный
алюминиевый трубчато-ленточный
6C118005CC (1383317)
Ford Transit VII (06-) 2.3i/2.2TDCi/2.4TDCi A/C+
Фирменный код: LRc 10CC
Штрихкод: 4680295007111
Характеристики: сердцевина 770x368x26мм

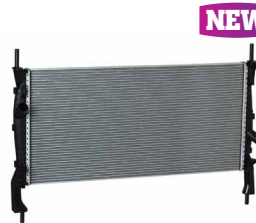

Радиатор охлаждения несборный
алюминиевый трубчато-ленточный
6C118005AB (1383315)
Ford Transit VII (06-) 2.3i/2.2TDCi/2.4TDCi A/C-
Фирменный код: LRc 10AB
Штрихкод: 4680295007128
Характеристики: сердцевина 670x368x26мм



Радиаторы охлаждения Фиат / Fiat

Радиатор охлаждения несборный
алюминиевый трубчато-пластинчатый
71735350 (1341515080, 1330.12)
Fiat Ducato (94-)/Citroen Jumper (94-)/
Peugeot Boxer (94-) 1.9D/2.3D/2.5D/2.8D MT
Фирменный код: LRc 1650
Штрихкод: 4640009542543
Характеристики: сердцевина 790x415x34 мм



Радиатор охлаждения сборный
алюминиевый трубчато-пластинчатый
1340359080 (1330.02, 1330.03)
Fiat Ducato (06-)/Citroen Jumper (06-)/
Peugeot Boxer (06-) 2.2TJD/2.3TJD/3.0TJD MT
Фирменный код: LRc 1680
Штрихкод: 4640009542550
Характеристики: сердцевина 768x380x34 мм



Радиатор охлаждения сборный
алюминиевый трубчато-пластинчатый
46819261 (46815887, 46833511)
Fiat Albea (02-) 1.2i/1.4i A/C MT
Фирменный код: LRc 1661
Штрихкод: 4680295004431
Характеристики: сердцевина 520x360x23 мм



Радиатор охлаждения сборный
алюминиевый трубчато-пластинчатый
46449096
Fiat Albea (02-) A/C- (без кондиционера)
Фирменный код: LRc 1609
Штрихкод: 4680295006831
Характеристики: сердцевина 430x359x32мм



Радиаторы охлаждения Ниссан / Nissan

Радиатор охлаждения несборный
алюминиевый трубчато-пластинчатый
21410-9F500 (21410-9F500, 21410-2F000)
Nissan Primera P11 (96-) 1.6i/1.8i MT
Фирменный код: LRc 14F9
Штрихкод: 4640009545841
Характеристики: сердцевина 698x360x16 мм



Радиатор охлаждения несборный
алюминиевый трубчато-пластинчатый
21410-BM400 (21410-BM402)
Nissan Almera N16 (00-) / Nissan Primera P12 (02-)
1.6i/1.8i MT
Фирменный код: LRc 14BM
Штрихкод: 4640009545827
Характеристики: сердцевина 698x360x16 мм



Радиатор охлаждения несборный
алюминиевый трубчато-пластинчатый
21410-BM700 (21410-BM702, 21460-AV700)
Nissan Almera N16 (00-) / Nissan Primera P12
(02-) 1.6i/1.8i AT
Фирменный код: LRc 141BM
Штрихкод: 4640009545834
Характеристики: сердцевина 698x360x16 мм



Радиатор охлаждения несборный
алюминиевый трубчато-пластинчатый
21400-95F0C
Nissan Almera Classic (05-) 1.6i MT
Фирменный код: LRc 141FC
Штрихкод: 4640009543854
Характеристики: сердцевина 691x385x26 мм



Радиатор охлаждения несборный
алюминиевый трубчато-пластинчатый
21400-95F0E
Nissan Almera Classic (05-) 1.6i AT
Фирменный код: LRc 141FE
Штрихкод: 4640009543861
Характеристики: сердцевина 691x385x26 мм



Радиатор охлаждения несборный
алюминиевый трубчато-пластинчатый
21410-AX600 (21400-AX600, 21410-BN40A)
Nissan Micra K12 (02-)/Note (06-)
1.0i/1.2i/1.4i/1.6i MT
Фирменный код: LRc 14AX
Штрихкод: 4640009548200
Характеристики: сердцевина 448x380x16 мм



Радиатор охлаждения несборный
алюминиевый трубчато-пластинчатый
21460-AX800 (21460-BN50A, 21460-9U00A)
Nissan Micra K12 (02-)/Note (06-)
1.0i/1.2i/1.4i/1.6i AT
Фирменный код: LRc 141AX
Штрихкод: 4640009548217
Характеристики: сердцевина 448x380x16 мм



Радиатор охлаждения несборный
алюминиевый трубчато-пластинчатый
21410-EL000 (21410-EL00A, 21410-EL10A, 21410-EM10A)
Nissan Tiida (04-) 1.5i/1.6i/1.8i MT
Фирменный код: LRc 14EL
Штрихкод: 4640009549818
Характеристики: сердцевина 598x380x16 мм



Радиатор охлаждения несборный
алюминиевый трубчато-пластинчатый
21460-ED100 (21460-EL000, 1460-ZW40B)
Nissan Tiida (04-) 1.5i/1.6i AT
Фирменный код: LRc 141ED
Штрихкод: 4640009549825
Характеристики: сердцевина 598x380x16 мм



Радиатор охлаждения несборный
алюминиевый трубчато-пластинчатый
21410-8N900 (21410-EQ30A)
Nissan X-Trail T30 (01-) 2.0i/2.5i MT
Фирменный код: LRc 14N8
Штрихкод: 4640009548224
Характеристики: сердцевина 691x450x26 мм



Радиатор охлаждения несборный
алюминиевый трубчато-пластинчатый
21460-ED100 (21460-EL000, 1460-ZW40B)
Nissan X-Trail T30 (01-) AT
Фирменный код: LRc 141N8
Штрихкод: 4640009548231
Характеристики: сердцевина 691x450x26 мм



Радиатор охлаждения несборный
алюминиевый трубчато-пластинчатый
21400-JG300 (21400-JG45B)
Nissan X-Trail T31 (07-) M/A
Фирменный код: LRc 141G4
Штрихкод: 4680295000136
Характеристики: сердцевина 686x450x16 мм



Радиатор охлаждения несборный
алюминиевый трубчато-пластинчатый
21400-JD900 (21400-JD90E, 21400-JD90D, 21400-JD90B)
Nissan Qashqai (06-) 2.0i CVT
Фирменный код: LRc 149JD
Штрихкод: 4680295000471
Характеристики: сердцевина 590x428x26 мм



Радиатор охлаждения несборный
алюминиевый трубчато-пластинчатый
21460-JN90A
Nissan Teana J32 (08-) 2.5i/3.5i M/A
Фирменный код: LRc 141N9
Штрихкод: 4680295005438
Характеристики: сердцевина 672x408x26 мм



NEW

Радиаторы охлаждения Тойота / Toyota

Радиатор охлаждения несборный
алюминиевый трубчато-пластинчатый
16400-Q2160 (16400-15570, 16400-16470)
Toyota Carina E (92-) MT
Avensis (03-) 1.3/1.4/1.6/1.8 MT
Фирменный код: LRc 1915
Штрихкод: 4640009545810
Характеристики: сердцевина 658x325x16 мм



Радиатор охлаждения несборный
алюминиевый трубчато-пластинчатый
16400-OD200 (16400-OD210)
Toyota Corolla (01-)/
Avensis (03-) 1.3/1.4/1.6/1.8 MT
Фирменный код: LRc 19D0
Штрихкод: 4640009543809
Характеристики: сердцевина 600x348x16 мм

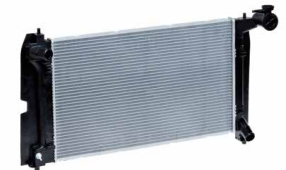

Радиатор охлаждения несборный
алюминиевый трубчато-пластинчатый
16400-OD220
Toyota Corolla (01-)/
Avensis (03-) 1.3/1.4/1.6/1.8 AT
Фирменный код: LRc 191D2
Штрихкод: 4640009543816
Характеристики: сердцевина 600x348x16 мм



Радиатор охлаждения несборный
алюминиевый трубчато-пластинчатый
16400-03180
Toyota Avensis (97-) 2.0 MT
Фирменный код: LRc 1903
Штрихкод: 4640009543823
Характеристики: сердцевина 648×322×16 мм



Радиатор охлаждения несборный
алюминиевый трубчато-пластинчатый
16400-22120 (16400-22121)
Toyota RAV 4 (00-) 1.8i/2.0i MT
Фирменный код: LRc 1922
Штрихкод: 4640009543830
Характеристики: сердцевина 738×375×22 мм



Радиатор охлаждения несборный
алюминиевый трубчато-пластинчатый
16400-28140 (16400-28460)
Toyota RAV 4 (00-) 2.0i AT
Фирменный код: LRc 19128
Штрихкод: 4640009543847
Характеристики: сердцевина 738×375×22 мм



Радиатор охлаждения несборный
алюминиевый трубчато-пластинчатый
16400-28560
Toyota RAV-4 (06-) 2.0i M/A
Фирменный код: LRc 19160
Штрихкод: 4640009549788
Характеристики: сердцевина 670×418×22 мм



Радиатор охлаждения несборный
алюминиевый трубчато-пластинчатый
16400-31420
Toyota RAV-4 (06-) 2.4i M/A
Фирменный код: LRc 19120
Штрихкод: 4640009548804
Характеристики: сердцевина 670×403×22 мм



Радиатор охлаждения несборный
алюминиевый трубчато-пластинчатый
16400-28270 (16400-28271)
Toyota Camry (01-) 2.0i/2.4i MT
Фирменный код: LRc 1970
Штрихкод: 4640009547586
Характеристики: сердцевина 735×400×16 мм



Радиатор охлаждения несборный
алюминиевый трубчато-пластинчатый
16400-28280 (16400-28281)
Toyota Camry (01-) 2.0i/2.4i M/A
Фирменный код: LRc 19180
Штрихкод: 4640009547593
Характеристики: сердцевина 735×400×16 мм



Радиатор охлаждения несборный
алюминиевый трубчато-пластинчатый
16400-28641 (16400-28640)
Toyota Camry (07-) 2.4i MT
Фирменный код: LRc 1918
Штрихкод: 4640009549795
Характеристики: сердцевина 735×400×16 мм



Радиатор охлаждения несборный
алюминиевый трубчато-пластинчатый
16400-28631 (16400-28630)
Toyota Camry (07-) 2.4i M/A
Фирменный код: LRc 19118
Штрихкод: 4640009549801
Характеристики: сердцевина 735×400×16 мм



Радиатор охлаждения несборный
алюминиевый трубчато-пластинчатый
16400-50360 (16400-50210, 16400-50211)
Toyota Land Cruiser 100/Lexus LX470 (98-) 4.7i M/A
Фирменный код: LRc 1950
Штрихкод: 4640009548798
Характеристики: сердцевина 698×510×48 мм



Радиаторы охлаждения Мицубиси / Mitsubishi

Радиатор охлаждения несборный
алюминиевый трубчато-пластинчатый
MR 968857 (MR 968858)
Mitsubishi Lancer IX (03-) 1.3i/1.6i/2.0i M/A
Фирменный код: LRc 11157
Штрихкод: 4607085244457
Характеристики: сердцевина 678×375×16 мм



Радиатор охлаждения несборный
алюминиевый трубчато-пластинчатый
1350A297 (1350A294, MN 156092)
Mitsubishi Lancer X (07-)/ASX (10-)/ Outlander XL (09-) 1.5i/1.8i/2.0i/2.0DD-D/2.2D/2.4i M/A
Фирменный код: LRc 11197
Штрихкод: 4680295004448
Характеристики: сердцевина 700×408×18 мм



Радиатор охлаждения несборный
алюминиевый трубчато-пластинчатый
MN 156319 (1350A146)
Mitsubishi Outlander (03-) 2.0i/2.4i M/A
Фирменный код: LRc 11135
Штрих-код: 4680295006534
Характеристики: сердцевина 688×425×26 мм



NEW

Радиаторы охлаждения Сузуки / Suzuki

Радиатор охлаждения несборный
алюминиевый трубчато-пластинчатый
17700-65J00
Suzuki Grand Vitara (05-) 2.0i/2.4i MT
Фирменный код: LRc 2465
Штрих-код: 4680295007098
Характеристики: сердцевина 698×450×16 мм



NEW

Радиатор охлаждения несборный
алюминиевый трубчато-пластинчатый
17700-65J10
Suzuki Grand Vitara (05-) 2.0i/2.4i AT
Фирменный код: LRc 24165
Штрих-код: 4680295007104
Характеристики: сердцевина 698×450×16 мм



NEW

Радиатор охлаждения несборный
алюминиевый трубчато-пластинчатый
17700-79J00
Suzuki SX4 (06-) 1.5/1.6i MT
Фирменный код: LRC 2479
Штрих-код: 4680295007074
Характеристики: сердцевина 718x375x16мм



NEW

Радиатор охлаждения несборный
алюминиевый трубчато-пластинчатый
17700-80J00
Suzuki SX4 (06-) 1.6i AT
Фирменный код: LRC 24180
Штрих-код: 4680295007081
Характеристики: сердцевина 718x375x16мм



NEW

Радиаторы охлаждения Шкода / Skoda

Радиатор охлаждения сборный
алюминиевый трубчато-пластинчатый
600.121.253R (600.121.253Q)
Skoda Fabia (99-) A/C+ (с кондиционером)
Фирменный код: LRC 18QR
Штрих-код: 4680295006527
Характеристики: сердцевина 630x414x23мм



NEW

Радиатор охлаждения сборный
алюминиевый трубчато-пластинчатый
600.121.253J (600.121.253AE)
Skoda Fabia (99-) A/C- (без кондиционера)
Фирменный код: LRC 18QJ
Штрих-код: 4680295005766
Характеристики: сердцевина 430x414x23мм



NEW

Радиатор охлаждения сборный
алюминиевый трубчато-пластинчатый
6R0.121.253
Skoda Fabia II (10-)/Rapid (12-)/Roomster (10-)
Volkswagen Polo (10-)/Audi A1 (10-)
Фирменный код: LRC 1853
Штрих-код: 4680295006541
Характеристики: сердцевина 650x335x32мм



NEW

Радиатор охлаждения несборный
алюминиевый трубчато-ленточный
1J0.121.253 AD (1J0.121.253 H)
Skoda Octavia (96-)/Volkswagen Golf IV (97-)/
Audi A3 (96-)
Фирменный код: LRC 18J0
Штрих-код: 4680295007166
Характеристики: сердцевина 650x398x26мм



NEW

Радиатор охлаждения несборный
алюминиевый трубчато-ленточный
1K0.121.251 AR
Skoda Octavia A5 (04-)/Volkswagen Golf V (03-)/
Golf VI (08-)/Passat (05-)/Audi A3 (03-)
Фирменный код: LRC 18KO
Штрих-код: 4680295006848
Характеристики: сердцевина 650x383x26мм

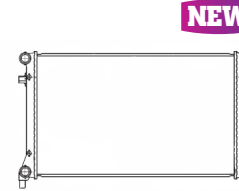

NEW

Радиатор охлаждения несборный
алюминиевый трубчато-ленточный
5K0.121.251 J (1K0.121.251 L)
Skoda Superb II (08-)/Octavia RS (04-)/
Volkswagen Golf V (03-)/Golf VI (08-)/Passat (05-)/
CC (08-)/Audi A3/S3 (03-) 1.4TSi/1.8TSi/2.0TSi
Фирменный код: LRC 1811J
Штрих-код: 4680295006855
Характеристики: сердцевина 648x438x32мм

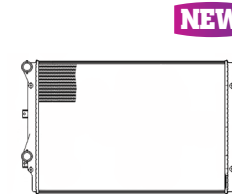

NEW

Радиаторы охлаждения Фольксваген / Volkswagen

Радиатор охлаждения сборный
алюминиевый трубчато-пластинчатый
600.121.253R (600.121.253Q)
Volkswagen Polo (01-)/Skoda Fabia (99-) A/C+
(с кондиционером)
Фирменный код: LRC 18QR
Штрих-код: 4680295006527
Характеристики: сердцевина 630x414x23мм



NEW

Радиатор охлаждения сборный
алюминиевый трубчато-пластинчатый
600.121.253J (600.121.253AE)
Volkswagen Polo (01-)/Skoda Fabia (99-) A/C-
(без кондиционера)
Фирменный код: LRC 18QJ
Штрих-код: 4680295005766
Характеристики: сердцевина 430x414x23мм



NEW

Радиатор охлаждения сборный
алюминиевый трубчато-пластинчатый
6R0.121.253
Volkswagen Polo (10-)/Audi A1 (10-)/Skoda Fabia II
(10-)/Rapid (12-)/Roomster (10-)
Фирменный код: LRC 1853
Штрих-код: 4680295006541
Характеристики: сердцевина 650x335x32мм



NEW

Радиатор охлаждения несборный
алюминиевый трубчато-ленточный
1J0.121.253 AD (1J0.121.253 H)
Volkswagen Golf IV (97-)/Bora (99-)/Audi A3
(96-)/TT (98-)/Skoda Octavia (96-)
Фирменный код: LRC 18J0
Штрих-код: 4680295007166
Характеристики: сердцевина 650x398x26мм



NEW

Радиатор охлаждения несборный
алюминиевый трубчато-ленточный
1K0.121.251 AR
Volkswagen Golf V (03-)/Golf VI (08-)/
Passat (05-)/Jetta (05-)/Caddy (04-)/Touran (03-)/
Audi A3 (03-)/Skoda Octavia A5 (04-)
Фирменный код: LRC 18KO
Штрих-код: 4680295006848
Характеристики: сердцевина 650x383x26мм

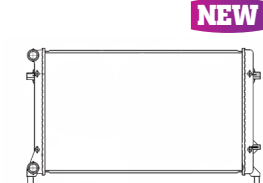

NEW

Радиатор охлаждения несборный
алюминиевый трубчато-ленточный
5K0.121.251 J (1K0.121.251 L)
Volkswagen Golf V (03-)/Golf VI (08-)/
Passat (05-)/CC (08-)/Audi A3/S3 (03-)/
Skoda Superb II (08-)/Octavia RS (04-)
1.4TSi/1.8TSi/2.0TSi
Фирменный код: LRC 1811J
Штрих-код: 4680295006855
Характеристики: сердцевина 648x438x32мм

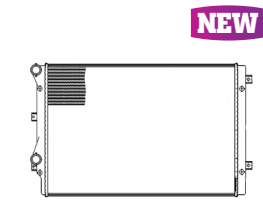

NEW

Радиаторы отопления ВАЗ / VAZ

Радиатор отопления несборный алюминиевый
трубчато-ленточный
2108-8101060-51П 
ВАЗ 2108-099, 2113-2115,
ЗАЗ 1102-1105 «Таврия»
Фирменный код: LRh 0108b
Штрихкод: 4640009541287
Характеристики: привед. теплоотдача 137 кВт



Радиатор отопления несборный алюминиевый
трубчато-ленточный
2105-8101060-51П 
ВАЗ 2105-2107, 2121-21213 «Нива», 1111 «Ока»
Фирменный код: LRh 0105b
Штрихкод: 4640009541294
Характеристики: привед. теплоотдача 137 кВт



Радиатор отопления несборный алюминиевый
трубчато-ленточный
2110-8101060-51П 
ВАЗ 2110-2112 (выпуск до 2003 г.)
Фирменный код: LRh 0110b
Штрихкод: 4640009541300
Характеристики: привед. теплоотдача 137 кВт



Радиатор отопления несборный алюминиевый
трубчато-ленточный
2111-8101060-51П 
ВАЗ 2110-2112 (выпуск с 2003 г.),
2170-2173 «Приора»
Фирменный код: LRh 0111b
Штрихкод: 4640009541317
Характеристики: привед. теплоотдача 137 кВт



Радиатор отопления несборный алюминиевый
трубчато-ленточный
2101-8101060-51П 
ВАЗ 2101-2107
Фирменный код: LRh 0101b
Штрихкод: 4640009541294
Характеристики: привед. теплоотдача 137 кВт



Радиатор отопления сборный алюминиевый
трубчато-пластинчатый 2-рядный
2108-8101060
ВАЗ 2108-21099, 2113-2115,
ЗАЗ 1102 «Таврия» и модификации
Фирменный код: LRh 0108
Штрихкод: 4607085240114
Характеристики: привед. теплоотдача 114 кВт



Радиатор отопления сборный алюминиевый
трубчато-пластинчатый 2-рядный
2105-8101060
ВАЗ 2105-2107, 2121-2131 «Нива»,
1111 «Ока» и модификации
Фирменный код: LRh 0106
Штрихкод: 4607085240282
Характеристики: привед. теплоотдача 114 кВт



Радиатор отопления сборный алюминиевый
трубчато-пластинчатый 2-рядный
2110-8101060
ВАЗ 2110-2112 и модификации,
выпуск до 2003 г.
Фирменный код: LRh 0110
Штрихкод: 4607085240121
Характеристики: привед. теплоотдача 114 кВт



Радиатор отопления сборный алюминиевый
трубчато-пластинчатый 2-рядный
2111-8101060
ВАЗ 2110-2112 и модифик., выпуск после 2003 г.,
2170-2172 «Приора»
Фирменный код: LRh 0111
Штрихкод: 4607085240145
Характеристики: привед. теплоотдача 114 кВт



Радиатор отопления сборный алюминиевый
трубчато-пластинчатый 2-рядный
2123-8101060
ВАЗ 2123 «Шеви-Нива»
Фирменный код: LRh 0123
Штрихкод: 4607085240633
Характеристики: привед. теплоотдача 114 кВт



Радиатор отопления сборный алюминиевый
трубчато-пластинчатый 2-рядный
1118-8101060
ВАЗ 1117-1119 «Калина»
Фирменный код: LRh 0118
Штрихкод: 4607085241814
Характеристики: привед. теплоотдача 114 кВт



Радиатор отопления сборный алюминиевый
трубчато-пластинчатый 2-рядный
2101-8101060
ВАЗ 2101-2107
Фирменный код: LRh 0101
Штрихкод: 4607085242736
Характеристики: привед. теплоотдача 114 кВт



Радиатор отопления паяный медно-латунный
трубчато-ленточный 3-рядный
2101-8101060M
ВАЗ 2101-2107 и модификации
Фирменный код: LRh 0101c
Штрихкод: 4607085240381
Характеристики: привед. теплоотдача 96 кВт



Радиатор отопления несборный
алюминиевый трубчато-ленточный
2172-8101060
ВАЗ 2170-2173 «Приора» с кондиционером
Halla Climat Control
Фирменный код: LRh 0127b
Штрихкод: 4640009541447
Характеристики: сердцевина 213×190×26 мм



Радиатор отопления несборный
алюминиевый трубчато-ленточный
2170-8101060
ВАЗ 1117-1119 «Калина», 2170-2173 «Приора»
с кондиционером Panasonic
Фирменный код: LRh 01182b
Штрихкод: 4640009541454
Характеристики: сердцевина 213×190×26 мм



Радиатор отопления несборный
алюминиевый трубчато-ленточный
2190-8101060 (21900-8101060-00)
ВАЗ 2190-2192 «Гранта», «Калина II»
Фирменный код: LRh 0190b
Штрихкод: 4640009548866
Характеристики: сердцевина 155x167x20 мм



Радиаторы отопления ГАЗ / GAZ

Радиатор отопления сборный алюминиевый
трубчато-пластинчатый 2-рядный
3302-8101060
ГАЗ 3302, 2217 «ГАЗель» (16 мм),
выпуск до 2003 г.
Фирменный код: LRh 0302
Штрихкод: 4607085241821
Характеристики: привед. теплоотдача 114 кВт



Радиатор отопления сборный алюминиевый
трубчато-пластинчатый 2-рядный
31029-8101060
ГАЗ 2410, 3102-3110 «Волга» (16 мм),
выпуск до 2003 г.
Фирменный код: LRh 0310
Штрихкод: 4607085241838
Характеристики: привед. теплоотдача 114 кВт



Радиатор отопления сборный алюминиевый
трубчато-пластинчатый 2-рядный
3302-8101060-10
ГАЗ 3302, 2217 «Газель» (н/о 18 мм),
выпуск с 2003 г.
Фирменный код: LRh 0306
Штрихкод: 4607085241845
Характеристики: привед. теплоотдача 114 кВт



Радиатор отопления сборный алюминиевый
трубчато-пластинчатый 2-рядный
3110-8101060
ГАЗ 3102, 3110 «Волга» (н/о 18 мм),
выпуск с 2003 г.
Фирменный код: LRh 0311
Штрихкод: 4607085241852
Характеристики: привед. теплоотдача 114 кВт



Радиатор отопления сборный алюминиевый
трубчато-пластинчатый 2-рядный
3221-8101060
ГАЗ 3302, 2217 «Газель» салонный
Фирменный код: LRh 0321
Штрихкод: 4607085241869
Характеристики: привед. теплоотдача 114 кВт



Радиатор отопления сборный алюминиевый
трубчато-пластинчатый
2705-8101060
ГАЗ 33025-33027 «ГАЗель-Бизнес»
Фирменный код: LRh 03027
Штрихкод: 4640009541430
Характеристики: привед. теплоотдача 114 кВт



Радиатор отопления паяный медно-латунный
трубчато-ленточный 3-рядный
3302-8101060M
ГАЗ 3302, 2217 «ГАЗель» (16 мм),
выпуск до 2003 г.
Фирменный код: LRh 0302c
Штрихкод: 4607085240398
Характеристики: привед. теплоотдача 6,7 кВт



Радиатор отопления паяный медно-латунный
трубчато-ленточный 3-рядный
31029-8101060M
ГАЗ 24, 2410, 3102-3110 «Волга» (16 мм),
выпуск до 2003 г.
Фирменный код: LRh 0310c
Штрихкод: 4607085240404
Характеристики: привед. теплоотдача 6,7 кВт



Радиатор отопления паяный медно-латунный
трубчато-ленточный 3-рядный
3110-8101060M
ГАЗ 3102, 3110 «Волга» (н/о 18 мм),
выпуск с 2003 г.
Фирменный код: LRh 0311c
Штрихкод: 4607085243214
Характеристики: привед. теплоотдача 6,7 кВт

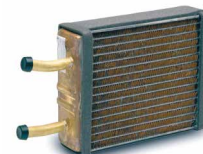

Радиатор отопления несборный
алюминиевый трубчато-ленточный
2190-8101060 (21900-8101060-00)
ГАЗ 3307-3309 «Садко»
Фирменный код: LRh 0337b
Штрихкод: 4640009548873
Характеристики: сердцевина 211x172x60 мм



Радиаторы отопления УАЗ / UAZ

Радиатор отопления несборный
алюминиевый трубчато-ленточный
451D-8101060П
УАЗ 452, 469, 3151, 3741, 3962, 2206,
3303 (D16 мм)
Фирменный код: LRh 0347b
Штрихкод: 4640009542222
Характеристики: сердцевина 467x137,5x56,5 мм



Радиатор отопления несборный
алюминиевый трубчато-ленточный
3741-8101060-20П
УАЗ 452, 469, 3151, 3741, 3962, 2206,
3303 (D20 мм)
Фирменный код: LRh 03470b
Штрихкод: 4640009542239
Характеристики: сердцевина 467x137,5x56,5 мм



Радиатор отопления несборный
алюминиевый трубчато-ленточный
469-8101060П
УАЗ 469, 3151 «Хантер», 3741, 3962,
2206, 3303 (D16 мм)
Фирменный код: LRh 0369b
Штрихкод: 4640009542246
Характеристики: сердцевина 7467x137,5x56,5 мм



Радиатор отопления несборный
алюминиевый трубчато-ленточный
3151-8101060-10П
УАЗ 469, 3151 «Хантер», 3741, 3962,
2206, 3303 (D20 мм)
Фирменный код: LRh 03690b
Штрихкод: 4640009542253
Характеристики: сердцевина 467x137,5x56,5 мм



Радиатор отопления несборный
алюминиевый трубчато-ленточный
3162-8101060П
UA3 3160-3163 «Патриот»
Фирменный код: LRh 0363b
Штрихкод: 4640009542260
Характеристики: сердцевина 210×184,4×56 мм



Радиаторы отопления АЗЛК-ИЖ / AZLK-IZH

Радиатор отопления сборный алюминиевый
трубчато-пластинчатый 2-рядный
2126-8101060
ИЖ 2126, 2127 «Ода» и модификации
Фирменный код: LRh 0226
Штрихкод: 4607085240138
Характеристики: привед. теплоотдача 114 кВт



Радиатор отопления сборный алюминиевый
трубчато-пластинчатый 2-рядный
2141-8101060
АЗЛК 2141 «Москвич»
Фирменный код: LRh 0241
Штрихкод: 4607085241982
Характеристики: привед. теплоотдача 114 кВт



Радиаторы отопления КАМАЗ / KAMAZ

Радиатор отопления несборный
алюминиевый трубчато-ленточный
5320-8101060 (5320-8101060П)
КАМАЗ и модификации
Фирменный код: LRh 0723b
Штрихкод: 4680295000174
Характеристики: сердцевина 170x316x69 мм



Радиаторы отопления ДЭУ / DAEWOO

Радиатор отопления несборный
алюминиевый трубчато-ленточный
03059812
Daewoo Nexia (94-) / Espero (94-) 1.5i/1.5
16V/1.8i/2.0i M/A
Фирменный код: LRh DWES94312
Штрихкод: 4607085244501
Характеристики: сердцевина 182×130×42 мм



Радиатор отопления несборный
алюминиевый трубчато-ленточный
103059812-10
Daewoo Nexia new (08-) 1.5i/1.6i M/A
Фирменный код: LRh 0582
Штрихкод: 4640009540990
Характеристики: сердцевина 182×130×24 мм



Радиатор отопления паяный
медно-латунный трубчато-ленточный
03059812M
Daewoo Nexia (94-) / Espero (94-) 1.5i/1.5
16V/1.8i/2.0i M/A
Фирменный код: LRh DWES94312c
Штрихкод: 4607085247141
Характеристики: сердцевина 205×140×50 мм



Радиатор отопления несборный
алюминиевый трубчато-ленточный
96314858
Matiz (98-) / Matiz (01-) 0.8/1.0 M/A
Фирменный код: LRh DWMz98358
Штрихкод: 4607085244518
Характеристики: сердцевина 152×165,2×26 мм



Радиаторы отопления Шевроле / Chevrolet

Радиатор отопления несборный
алюминиевый трубчато-ленточный
96539642
Chevrolet/Daewoo Aveo/Kalos (04-)
Фирменный код: LRh CHAv05342
Штрихкод: 4607085244525
Характеристики: сердцевина 150×174×26 мм



Радиатор отопления несборный
алюминиевый трубчато-ленточный
96650492
Chevrolet/Daewoo Aveo/Kalos (04-) A/C+
Фирменный код: LRh CHAv05304
Штрихкод: 4607085249421
Характеристики: сердцевина 151×192×26 мм



Радиатор отопления несборный
алюминиевый трубчато-ленточный
96554446
Chevrolet Lacetti (04-) 1.4i 16V/
1.6i 16V/1.8i 16V M/A
Фирменный код: LRh CHL104346
Штрихкод: 4607085244532
Характеристики: сердцевина 168×182,8×26 мм



Радиатор отопления несборный
алюминиевый трубчато-ленточный
96201949
Chevrolet Lanos (97-) 1.3i/1.5i/1.6i/2.0i
Фирменный код: LRh CHLs97149
Штрихкод: 4607085244549
Характеристики: сердцевина 167×182,8×26 мм



Радиаторы отопления Хёндай / Hyundai

Радиатор отопления несборный
алюминиевый трубчато-ленточный
97221-22000
Hyundai Accent(94-) 1.3i/1.5i/1.6i/1.5CRDi
Фирменный код: LRh HUAc94320
Штрихкод: 4607085244587
Характеристики: сердцевина 167×165,2×26 мм



Радиатор отопления несборный
алюминиевый трубчато-ленточный
97138-20000
Hyundai Elantra/Avante XD (00-) 1.6/1.8/2.0 M/A
Hyundai Elantra new (04-) 1.6/1.8 M/A
Фирменный код: LRh HUE100300
Штрихкод: 4607085247151
Характеристики: сердцевина 210×147×22 мм



Радиатор отопления несборный
алюминиевый трубчато-ленточный
97138-28000
Hyundai Santa Fe (06-) 2.2CRDi/2.4i/2.7i M/A
Фирменный код: LRh 08B2
Штрихкод: 4640009549887
Характеристики: сердцевина 226,8x144x26 мм



Радиатор отопления несборный
алюминиевый трубчато-ленточный
97138-2E100 (97138-2E150, 97138-0Z000)
Hyundai Tucson (04-)/Kia Sportage II (04-)
2.0CRDi/2.0i/2.7i
Фирменный код: LRh 08E2
Штрихкод: 4640009549870
Характеристики: сердцевина 226,8x147x26 мм



Радиатор отопления паяный
медно-латунный трубчато-ленточный
97227-38000
Hyundai Sonata (98-) 2.0/2.4/2.5/2.7 M/A
Фирменный код: LRh HUSo98338
Штрихкод: 4607085244617
Характеристики: сердцевина 163x147x42 мм



Радиатор отопления несборный
алюминиевый трубчато-ленточный
97227-26000
Hyundai Santa Fe (00-) 2.0/2.4/2.7/3.5 M/A
Hyundai Santa Fe Classic (00-) 2.0/2.4/2.7/3.5 M/A
Tara3 Santa Fe (00-) 2.0/2.4/2.7/3.5 M/A
Фирменный код: LRh HUS100300
Штрихкод: 4607085249438
Характеристики: сердцевина 207x165x26 мм



Радиатор отопления несборный
алюминиевый трубчато-ленточный
97221-1C100
Hyundai Getz (02-) 1.6i/1.8i/2.0i M/A
Фирменный код: LRh 08C1
Штрихкод: 4607085244570
Характеристики: сердцевина 182x130x24 мм



Радиатор отопления несборный
алюминиевый трубчато-ленточный
97138-1R000
Hyundai Solaris (10-)/Kia Rio IV (10-)
Фирменный код: LRh 08L4
Штрих-код: 4680295005834
Характеристики: сердцевина 202x154x26мм



Радиаторы отопления Рено / Renault

Радиатор отопления сборный алюминиевый
трубчато-пластинчатый
6001547484
Renault Logan (04-)/
Sandero (08-) 1.4i/1.6i/1.5dCi M/A
Фирменный код: LRh 0998
Штрихкод: 4640009543250
Характеристики: сердцевина 170x156x42 мм



Радиаторы отопления Kia / Kia

Радиатор отопления несборный
алюминиевый трубчато-ленточный
OK30C-61-A10
Kia Rio (00-) 1.3i/1.5i M/A
Фирменный код: LRh 08FD
Штрихкод: 4640009549849
Характеристики: сердцевина 169x166x20 мм



Радиатор отопления несборный
алюминиевый трубчато-ленточный
97138-16000
Kia Rio (05-) 1.4i/1.6i M/A
Фирменный код: LRh 08G1
Штрихкод: 4640009549856
Характеристики: сердцевина 233x145x20 мм



Радиатор отопления несборный
алюминиевый трубчато-ленточный
97138-2F000
Kia Cerato (04-) 1.6i/2.0i M/A
Фирменный код: LRh 08F2
Штрихкод: 4640009549863
Характеристики: сердцевина 195x171,6x20 мм



Радиатор отопления несборный
алюминиевый трубчато-ленточный
97138-2E100 (97138-2E150, 97138-0Z000)
Kia Sportage II (04-)/Hyundai Tucson (04-)
2.0CRDi/2.0i/2.7i M/A
Фирменный код: LRh 08E2
Штрихкод: 4640009549870
Характеристики: сердцевина 226,8x147x26 мм



Радиатор отопления несборный
алюминиевый трубчато-ленточный
97138-1R000
Hyundai Solaris (10-)/Kia Rio IV (10-)
Фирменный код: LRh 08L4
Штрих-код: 4680295005834
Характеристики: сердцевина 202x154x26мм



Фирменное название — LRAC — Luzar Radiator Automobile Conditioner

Радиаторы кондиционера (конденсаторы) обеспечивают теплообмен жидкости кондиционера (хладагента) с окружающей средой. Изготавливаются из алюминия по несборной (паяной) технологии НОКОЛОК.

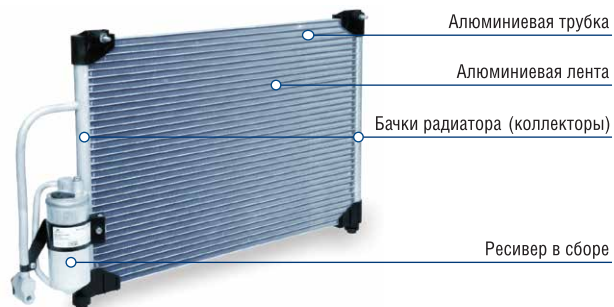

Радиаторы кондиционера ВАЗ / VAZ

Радиатор кондиционера (конденсатор) в сборе с ресивером алюминиевый трубчато-ленточный
21703-1300008-00
ВАЗ 2170-2172 «Приора» с климатической установкой Hella Climat Control (Корея)
Фирменный код: LRAC 0127
Штрихкод: 4607085246499
Характеристики: сердцевина 567×322×18 мм



Радиатор кондиционера (конденсатор) в сборе с ресивером алюминиевый трубчато-ленточный
2172-1300008
ВАЗ 1117-1119 «Калина» с климатической установкой Panasonic (Тайвань)
Фирменный код: LRAC 0118
Штрихкод: 4607085249476
Характеристики: сердцевина 520×290×18 мм



Радиатор кондиционера (конденсатор) в сборе с ресивером несборный алюминиевый трубчато-ленточный
2170-8112010
ВАЗ 2170-2173 «Приора» с конд. Panasonic
Фирменный код: LRAC 01272
Штрихкод: 4640009540655
Характеристики: сердцевина 520×290×18 мм



Радиатор кондиционера (конденсатор) в сборе с ресивером алюминиевый трубчато-ленточный
2190-8112010
ВАЗ 2190 «Гранта»
Фирменный код: LRAC 0190
Штрихкод: 4640009547807
Характеристики: сердцевина 567×322×18 мм



Радиатор кондиционера (конденсатор) в сборе с ресивером алюминиевый трубчато-ленточный
2123-8112010 (2123-8112012-40)
ВАЗ 2123 «Шеви-Нива»
Фирменный код: LRAC 0123
Штрихкод: 4640009547661
Характеристики: сердцевина 512×355×16 мм



Радиаторы кондиционера УАЗ / UAZ

Радиатор кондиционера (конденсатор) несборный алюминиевый трубчато-ленточный
3163-8131020-10
УАЗ 3163-31631 «Патриот» с двиг. ЗМЗ-409 и IVECO с кондиционером
Фирменный код: LRAC 0363
Штрихкод: 4640009541904
Характеристики: сердцевина 520×290×18 мм



Радиаторы кондиционера Дзу-Шевроле / Daewoo-Chevrolet

Радиатор кондиционера (конденсатор) в сборе с ресивером алюминиевый трубчато-ленточный
96274635 (TA69WD-8105030)
Daewoo/Chevrolet Lanos 1.3i/1.5i/1.6i (1997-)
Фирменный код: LRAC CHLs0235
Штрихкод: 460708524429



Радиатор кондиционера (конденсатор) несборный алюминиевый трубчато-ленточный
96164823 (96265216, 96178311)
Daewoo Nexia (94-) 1.5i/1.5i 16V/1.6i M/A
Daewoo Espero (94-) 1.5i/1.5i 16V/1.6i/1.8i/2.0i M/A
Фирменный код: LRAC 0547
Штрихкод: 4607085245874
Характеристики: сердцевина 670×360×20 мм



Радиатор кондиционера (конденсатор) несборный алюминиевый трубчато-ленточный
96569392 (96566331, 96562757)
Daewoo Matiz II (01-) 0.8i/1.0i M/A
Фирменный код: LRAC DWMz01331
Штрихкод: 4607085245898
Характеристики: сердцевина 500×302×20 мм



Радиаторы кондиционера Шевроле / Chevrolet

Радиатор кондиционера (конденсатор) в сборе с ресивером алюминиевый трубчато-ленточный
96484931 (96804274)
Chevrolet Lacetti (04-) 1.4i/1.6i/1.8i/ 2.0i M/A
Фирменный код: LRAC 0578
Штрихкод: 4607085245928
Характеристики: сердцевина 595×395×20 мм



Радиатор кондиционера (конденсатор) в сборе с ресивером несборный алюминиевый трубчато-ленточный
96469289 (96539634, 96834083, 96539632)
Chevrolet Aveo (05-) 1.2i/1.4i M/A A/C+ (с кондиционером)
Фирменный код: LRAC 0589
Штрихкод: 4607085245911
Характеристики: сердцевина 595×395×20 мм



Радиатор кондиционера (конденсатор) в сборе с ресивером алюминиевый трубчато-ленточный
95227758 (94838818, 96802950)
Chevrolet Aveo T255 (08-) 1.2i/1.4i M/A
Фирменный код: LRAC 0581
Штрихкод: 4640009548828
Характеристики: сердцевина 516×432×16 мм



Радиатор кондиционера (конденсатор) в сборе с ресивером алюминиевый трубчато-ленточный
96943762
Chevrolet Aveo T300 (11-)/Cobalt (11-)
Фирменный код: LRAC 0595
Штрих-код: 4680295005520
Характеристики: сердцевина 582×407×16мм



NEW

Радиатор кондиционера (конденсер) в сборе с ресивером
алюминиевый трубчато-ленточный
96591582 (96663729, 96658674)
Chevrolet Spark (05-)
Фирменный код: LRAC 0575
Штрих-код: 4607085244297
Характеристики: сердцевина 520x317x16мм



NEW

Радиатор кондиционера (конденсер) в сборе с ресивером
алюминиевый трубчато-ленточный
13267648 (1850136, 1850219)
Chevrolet Cruze (09-)/Orlando (10-)/Opel Astra J (09-) 1.4i/1.6i/1.8i M/A
Фирменный код: LRAC 0550
Штрихкод: 4640009548835
Характеристики: сердцевина 550x502x16 мм



Радиатор кондиционера (конденсер) в сборе с ресивером
алюминиевый трубчато-ленточный
96436393 (4803973, 20759646)
Chevrolet Captiva (06-)/Opel Antara (06-) 2.4i/3.2i M/A
Фирменный код: LRAC 0543
Штрихкод: 4680295000143
Характеристики: сердцевина 707x442x16 мм

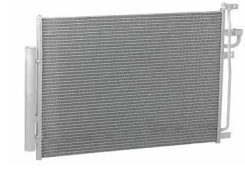

Радиатор кондиционера Опель / Opel

Радиатор кондиционера (конденсер) алюминиевый трубчато-ленточный
1850096 (93178958, 13129192)
Opel Astra H (04-) 1.6i/1.8i M/A
Фирменный код: LRAC 2129
Штрих-код: 4680295005803
Характеристики: сердцевина 570x382x16мм



NEW

Радиатор кондиционера (конденсер) алюминиевый трубчато-ленточный
1850062 (1618073, 1850041)
Opel Vectra B (95-)
Фирменный код: LRAC 2162
Штрих-код: 4680295007227
Характеристики: сердцевина 624x370x20мм



NEW

Радиатор кондиционера Киа / Kia

Радиатор кондиционера (конденсер) в сборе с ресивером
алюминиевый трубчато-ленточный
97606-FD100 (97606-FD000)
Kia Rio (00-) 1.3/1.5 M/A
Фирменный код: LRAC 08FD
Штрихкод: 4607085245935
Характеристики: сердцевина 545x350x16 мм



Радиатор кондиционера (конденсер) в сборе с ресивером
алюминиевый трубчато-ленточный
97606-16000
Kia Rio (05-) 1.4/1.6 M/A
Фирменный код: LRAC 08G1
Штрихкод: 4640009542710
Характеристики: сердцевина 615x360x16 мм



Радиатор кондиционера (конденсер) в сборе с ресивером
алюминиевый трубчато-ленточный
97606-2H000
Kia Ceed (07-)/Hyundai Elantra HD (06-) 1.6/2.0 M/A
Фирменный код: LRAC 08H2
Штрихкод: 4640009542758
Характеристики: сердцевина 570x380x16 мм



Радиатор кондиционера (конденсер) в сборе с ресивером
алюминиевый трубчато-ленточный
97606-2F000
Kia Cerato (04-) 1.6/2.0 M/A
Фирменный код: LRAC 08F2
Штрихкод: 4640009542734
Характеристики: сердцевина 560x360x16 мм



Радиатор кондиционера (конденсер) в сборе с ресивером
алюминиевый трубчато-ленточный
97606-2E000
Hyundai Tucson (04-) 2.0i 16V/2.7i 24V/2.0 CRDi M/A
Kia Sportage II (04-) 2.0i 16V/2.7i 24V/2.0 CRDi M/A
Фирменный код: LRAC 08E2
Штрихкод: 4640009542789
Характеристики: сердцевина 610x367x16 мм



Радиатор кондиционера (конденсер) в сборе с ресивером
алюминиевый трубчато-ленточный
97606-2Y500 (97606-2S500)
Kia Sportage II (10-)/Hyundai ix35 (10-) 1.6i/2.0i/2.4i M/A
Фирменный код: LRAC 08Y5
Штрихкод: 4640009548842
Характеристики: сердцевина 680x390x12 мм



Радиатор кондиционера (конденсер) в сборе с ресивером
алюминиевый трубчато-ленточный
97606-2Y500
Kia Sportage II (10-)/Hyundai ix35 (10-) (пр-во Чехия) 1.6i/2.0i/2.4i M/A
Фирменный код: LRAC 08S5
Штрихкод: 4680295007210
Характеристики: сердцевина 678x390x16мм



NEW

Радиаторы кондиционера Хёндай / Hyundai

Радиатор кондиционера (конденсатор) в сборе с ресивером несборный алюминиевый трубчато-ленточный
97606-25600
Hyundai Accent (99-) 1.3i/1.5i/1.6i MT
Фирменный код: LRAC HUAc99160
Штрихкод: 4607085245980
Характеристики: сердцевина 468x357x17 мм



Радиатор кондиционера (конденсатор) в сборе с ресивером несборный алюминиевый трубчато-ленточный
97606-25500
Hyundai Accent (99-) 1.3i/1.5i/1.6i AT
Фирменный код: LRAC HUAc99250
Штрихкод: 4640009540310
Характеристики: сердцевина 620x357x17 мм



Радиатор кондиционера (конденсер) в сборе с ресивером
алюминиевый трубчато-ленточный
97606-1C100
Hyundai Getz (02-) 1.3i/1.4i/1.6i AT
Фирменный код: LRAC 081C1
Штрихкод: 4607085245959
Характеристики: сердцевина 535x325x16 мм



Радиатор кондиционера (конденсер)
в сборе с ресивером
алюминиевый трубчато-ленточный
97606-2D000

Hyundai Elantra/Avante XD (00-) 1.6i/1.8i/2.0i/2.0CRDi M/A
Hyundai Coupe/Tiburon III (01-) 2.0i/2.7i M/A
Фирменный код: LRAC 08D2
Штрихкод: 4640009542741
Характеристики: сердцевина 535×325×16 мм



Радиатор кондиционера (конденсер)
алюминиевый трубчато-ленточный
97606-38001 (97606-38002)

Hyundai Sonata EF (98-02) 2.0i/2.4i/2.5i/2.7i M/A
Фирменный код: LRAC 0838
Штрихкод: 4640009546024
Характеристики: сердцевина 682×340×18 мм



Радиатор кондиционера (конденсер)
алюминиевый трубчато-ленточный
97606-38003

Hyundai Sonata EF (03-04) 2.0i/2.4i/2.5i/2.7i M/A
Kia Magentis (01-) 2.0i/2.5i M/A
Фирменный код: LRAC 08383
Штрихкод: 4640009542765
Характеристики: сердцевина 682×340×18 мм



Радиатор кондиционера (конденсер)
в сборе с ресивером
алюминиевый трубчато-ленточный
97606-38004

Hyundai Sonata EF (04-) 2.0i/2.4i/2.5i/2.7i M/A
Kia Magentis (04-) 2.0i/2.5i M/A
Фирменный код: LRAC 08384
Штрихкод: 4640009542772
Характеристики: сердцевина 662×340×16 мм



Радиатор кондиционера (конденсер)
в сборе с ресивером
алюминиевый трубчато-ленточный
97606-2E000

Hyundai Tucson (04-) 2.0i 16V/2.7i 24V/2.0 CRDi M/A
Kia Sportage II (04-) 2.0i 16V/2.7i 24V/2.0 CRDi M/A
Фирменный код: LRAC 08E2
Штрихкод: 4640009542789
Характеристики: сердцевина 610×367×16 мм



Радиатор кондиционера (конденсер)
в сборе с ресивером
алюминиевый трубчато-ленточный
97606-2Y500 (97606-2S500)

Kia Sportage II (10-)/Hyundai iX35 (10-)
1.6i/2.0i/2.4i M/A
Фирменный код: LRAC 08Y5
Штрихкод: 4640009548842
Характеристики: сердцевина 680×390×12 мм



NEW

Радиатор кондиционера (конденсер)
в сборе с ресивером
алюминиевый трубчато-ленточный
97606-2Y500

Kia Sportage II (10-)/Hyundai iX35 (10-) (пр-во Чехия) 1.6i/2.0i/2.4i M/A
Фирменный код: LRAC 08S5
Штрихкод: 4680295007210
Характеристики: сердцевина 678×390×16 мм



Радиатор кондиционера (конденсер)
в сборе с ресивером
алюминиевый трубчато-ленточный
97606-1R000 (97626-4L000)

Kia Hyundai Solaris (10-)/Kia Rio (10-) 1.4/1.6 M/A
Фирменный код: LRAC 08L4
Штрихкод: 4640009542796
Характеристики: сердцевина 610×367×16 мм



Радиатор кондиционера (конденсер)
в сборе с ресивером
алюминиевый трубчато-ленточный
97606-26000 (97606-26001)

Hyundai Santa Fe (00-)
Фирменный код: LRAC 0826
Штрихкод: 640009548859
Характеристики: сердцевина 635×375×16 мм



Радиатор кондиционера (конденсер)
в сборе с ресивером
алюминиевый трубчато-ленточный
97606-2B000 (97606-2B200)

Hyundai Santa Fe (06-)
Фирменный код: LRAC 0863
Штрихкод: 680295000150
Характеристики: сердцевина 707×442×16 мм



Радиаторы кондиционера Рено / Renault

Радиатор кондиционера (конденсатор) в сборе с ресивером несборный алюминиевый трубчато-ленточный
8200241088 (6001550660, 8200090213)
Renault Logan (04-) 1.4i/1.6i MT A/C+
Фирменный код: LRAC RELo04360
Штрихкод: 4640009540273
Характеристики: сердцевина 547×378×16 мм



Радиатор кондиционера (конденсер) в сборе с ресивером несборный алюминиевый трубчато-ленточный
8200741257 (8200182361)
Renault Logan (08-) 1.4/1.6 MT A/C+ (с конд.)
Lada Largus (12-) 1.4/1.6 A/C+ (с конд.)
Фирменный код: LRAC 09G1
Штрихкод: 4640009540280
Характеристики: сердцевина 572×393×16 мм



NEW

Радиатор кондиционера (конденсер) в сборе с ресивером несборный алюминиевый трубчато-ленточный
92100-8028R
Renault Duster (10-) 1.5dCi
Фирменный код: LRAC 0950
Штрихкод: 4680295007173
Характеристики: сердцевина 636×318×16 мм



Радиаторы кондиционера Форд / Ford

Радиатор кондиционера (конденсатор) несборный алюминиевый трубчато-ленточный
8200241088 (6001550660, 8200090213)
Ford Focus I (98-) 1.4i/1.6i/2.0i M/A A/C+
Фирменный код: LRAC FDFs98390
Штрихкод: 4640009540426
Характеристики: сердцевина 668×361×16 мм



Радиатор кондиционера (конденсатор) несборный алюминиевый трубчато-ленточный
1234248 (1516838, 1335552)
Ford Focus II/Focus C-Max (03-) 1.4i/1.6i/1.8i/2.0i M/A A/C+; Mazda 3 (03-) 1.4i 16V/1.6i 16V/1.6CDiV/2.0i 16V/2.0CDiV M/A A/C+; Volvo S40/V50/C30 (04-) 1.6i 16V/1.6D/1.8i 16V/2.0D M/A A/C+
Фирменный код: LRAC FDFs03348
Штрихкод: 4640009540433
Характеристики: сердцевина 670×381×16 мм



Радиатор кондиционера (конденсатор)
несборный алюминиевый трубчато-ленточный
1333713 (1146195, 1254203)
Ford Fiesta (01-)/Fusion (02-) 1.25EF/1.4EF/1.6EF/
M/A A/C+; Mazda 2 (03-) 1.3i/1.4i/1.6i M/A A/C+
Фирменный код: LRAC 1031
Штрихкод: 4640009540662
Характеристики: сердцевина 580x361x16 мм



Радиатор кондиционера (конденсер)
в сборе с ресивером
алюминиевый трубчато-ленточный
1684204 (1769313)
Ford Focus III (11-)
Фирменный код: LRAC 1013
Штрихкод: 4680295005827
Характеристики: сердцевина 700x389x16мм



Радиатор кондиционера (конденсер)
в сборе с ресивером
алюминиевый трубчато-ленточный
4471423 (YC1H19710BA)
Ford Transit FY (00-)
Фирменный код: LRAC 10BA
Штрихкод: 4680295005810
Характеристики: сердцевина 838x370x20мм



Радиаторы кондиционера Фиат / Fiat

Радиатор охлаждения несборный
алюминиевый трубчато-ленточный
46826683
Fiat Albea (02-) A/C+
Фирменный код: LRAC 1661
Штрихкод: 4680295007203
Характеристики: сердцевина 470x350x16мм

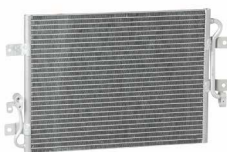

Радиаторы кондиционера Ниссан / Nissan

Радиатор кондиционера (конденсер)
в сборе с ресивером
алюминиевый трубчато-ленточный
92100-AX800 (92100-AX801, 92100-AX80B)
Nissan Micra K12 (02-)/Note (06-)/Tiida (04-)/Juke (10-)
Фирменный код: LRAC 14AX
Штрихкод: 4680295005551
Характеристики: сердцевина 672x340x16мм



Радиатор кондиционера (конденсер)
в сборе с ресивером
алюминиевый трубчато-ленточный
92100-JD200 (92100-JD20A)
Nissan Dashqai (06-) 2.0i
Фирменный код: LRAC 1420
Штрихкод: 4680295005544
Характеристики: сердцевина 621x395x16мм



Радиаторы кондиционера Тойота / Toyota

Радиатор кондиционера (конденсер)
в сборе с ресивером
алюминиевый трубчато-ленточный
88450-12290 (88450-12280, 88450-02410)
Toyota Corolla (07-)/Auris (08-)/Avenis (09-)
Фирменный код: LRAC 1980
Штрихкод: 4640009549832
Характеристики: сердцевина 583x373x16 мм



Радиатор кондиционера (конденсер)
в сборе с ресивером
алюминиевый трубчато-ленточный
88460-42070 (88460-42090)
Toyota RAV-4 (00-) 1.8i/2.0i/2.0D M/A
Фирменный код: LRAC 1922
Штрихкод: 4680295007197
Характеристики: сердцевина 688x417x16мм



Радиатор кондиционера (конденсер)
в сборе с ресивером
алюминиевый трубчато-ленточный
88460-06070
Toyota Camry (01-) 2.0i/2.4i/3.0i M/A
Фирменный код: LRAC 1970
Штрихкод: 4680295007180
Характеристики: сердцевина 690x410x16мм



Радиатор кондиционера (конденсер)
в сборе с ресивером
алюминиевый трубчато-ленточный
88460-06210 (88460-33100, 88460-07060)
Toyota Camry (07-) 2.4i/3.5i M/A
Фирменный код: LRAC 1910
Штрихкод: 4680295005568
Характеристики: сердцевина 720x380x16мм



Радиатор кондиционера (конденсер)
в сборе с ресивером
алюминиевый трубчато-ленточный
88460-42100
Toyota RAV-4 (06-) 2.0i/2.4i M/A
Фирменный код: LRAC 1900
Штрихкод: 4680295000167
Характеристики: сердцевина 688x417x16 мм



Радиаторы кондиционера Мицубиси / Mitsubishi

Радиатор кондиционера (конденсер)
в сборе с ресивером
алюминиевый трубчато-ленточный
MN 151100
Mitsubishi Lancer IX (03-) 1.3i/1.6i/2.0i M/A
Фирменный код: LRAC 1100
Штрихкод: 4680295004615
Характеристики: сердцевина 695x350x16 мм



Радиатор кондиционера (конденсер)
в сборе с ресивером
алюминиевый трубчато-ленточный
7812A204 (7812A030, 6455.HP)
Mitsubishi Lancer X (07-)/ASX (10-)/ Outlander XL (09-)
1.5i/1.8i/2.0i/2.0D-D/2.2D/2.4i M/A
Фирменный код: LRAC 1104
Штрихкод: 4680295004622
Характеристики: сердцевина 635x412x16 мм



Фирменное название — LWP — Luzar Water Pump

Водяные насосы LUZAR обеспечивают циркуляцию охлаждающей жидкости в системе охлаждения двигателя автомобиля. Применение специального модернизированного шарико-роликового подшипника позволило увеличить ресурс водяных насосов LUZAR. Полимерно-керамический композиционный материал сальника исключает протечки жидкости и уменьшает трение подвижных частей насосов LUZAR. Специальная форма шкива снижает нагрузку центробежной силы на вал.

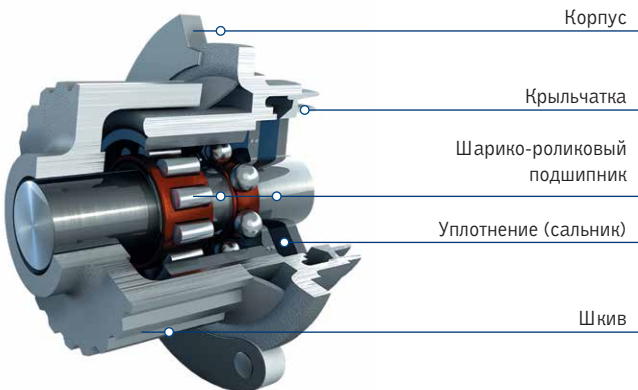
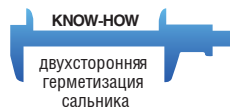

Корпус

Крыльчатка

Шарико-роликовый подшипник

Уплотнение (сальник)

Шкив

Водяные помпы VAZ / VAZ

Насос водяной без корпуса в сборе (крышка помпы)
2101-1307011
VAZ 2101-2107, 21043-21073,
2121-21213 «Нива», 2123 «Шеви-Нива»
Фирменный код: LWP 0101
Штрихкод: 4607085240022
Характеристики: расход жидкости 4,5 м³/час



Насос водяной без корпуса в сборе (крышка помпы)
2107-1307010 **TURBO**
VAZ 2101-2107, 21043-21073,
2121-21213 «Нива», 2123 «Шеви-Нива»
Фирменный код: LWP 01014
Штрихкод: 4607085240022
Характеристики: расход жидкости 5,18 м³/час



Насос водяной без корпуса в сборе (помпа)
2108-1307010
VAZ 2108-21099, 2110-2115,
1117-1119 «Калина» (с карбюр. и инжект.
8-клапанным двигателем)
Фирменный код: LWP 0108
Штрихкод: 4607085240015
Характеристики: расход жидкости 4,5 м³/час



Насос водяной в сборе (помпа) с повышенной подачей
2114-1307010 **TURBO**
VAZ 2108-21099, 2110-2112,
1117-1119 «Калина», 2113-2115
(с 8-клапанным двигателем)
Фирменный код: LWP 01084
Штрихкод: 4607085244822
Характеристики: расход жидкости 5,06 м³/час



с февраля 2012

Насос водяной без корпуса в сборе (помпа)
2112-1307010
VAZ 2110-2112 (с инжекторным 16-клапанным двигателем),
1117-1118 «Калина», 2170 «Приора»,
выпуск до 2008 г.
Фирменный код: LWP 0112
Штрихкод: 4607085240251
Характеристики: расход жидкости 4,5 м³/час



Насос водяной в сборе (помпа) с повышенной подачей
21124-1307010 **TURBO**
VAZ 2110-2112 (с 16-клапанным двигателем), 1117-1119 «Калина»,
2170 «Приора» (выпуск до 2008 г.)
Фирменный код: LWP 01124
Штрихкод: 4607085244839
Характеристики: расход жидкости 5,06 м³/час



с февраля 2012

Насос водяной в сборе (помпа)
21126-1307010
VAZ 2170-2173 «Приора», 1117-1119 «Калина»
(выпуск с 2008 г.) 16-ти клап. двиг.
Фирменный код: LWP 0127
Штрихкод: 4607085243078
Характеристики: расход жидкости 4,5 м³/час



Насос водяной в сборе (помпа)
21116-1307010
VAZ 2190 «Гранта»
Фирменный код: LWP 0190
Штрихкод: 4640009544004
Характеристики: расход жидкости 4,5 м³/час



Насос водяной в сборе (помпа) с повышенной подачей
21126-1307010-04 **TURBO**
VAZ 2170-2173 «Приора», 1117-1119 «Калина»
(выпуск с 2008 г.) 16-ти клап. двиг.
Фирменный код: LWP 01274
Штрихкод: 4607085244839
Характеристики: расход жидкости 5,06 м³/час



Водяные помпы ГАЗ-УАЗ / GAZ-UAZ

Насос водяной в сборе (помпа)
4022-1307010
ГАЗ 24, 2410, 3102-3110 «Волга», 3302,
2705 «ГАЗель» с двигателем ЗМЗ 402
Фирменный код: LWP 0302
Штрихкод: 4607085240480
Характеристики: подача жидкости 2,61 л/с



Насос водяной в сборе (помпа)
4061-1307010
ГАЗ 3302, 2705 «ГАЗель»
с двигателем ЗМЗ 4061.10, 4063.10
Фирменный код: LWP 03061
Штрихкод: 4607085240497
Характеристики: подача жидкости 2,61 л/с



Насос водяной в сборе (помпа)
4062-1307010

ГАЗ 3102-3110 «Волга»
с двигателем 4062.10, 4062.10, 409.10
Фирменный код: LWP 03062
Штрихкод: 4607085240503
Характеристики: подача жидкости 2,61 л/с



Насос водяной в сборе (помпа)
с электромагнитной муфтой
4063-3906629

ГАЗ 3302, 2705 «ГАЗель», 3102, 3110
«Волга» с двиг: ЗМЗ 4054.10, 40522.10
Фирменный код: LWP 03063
Штрихкод: 4607085242811
Характеристики: подача жидкости 2,61 л/с



Насос водяной в сборе (помпа)
с электромагнитной муфтой Евро-3
4063-3906629-10

ГАЗ 3302, 2705, 2217, 3221 «ГАЗель»,
«Соболь» с двиг: ЗМЗ 40524 (Евро-3)
Фирменный код: LWP 03064
Штрихкод: 4607085243085
Характеристики: подача жидкости 2,61 л/с



Насос водяной в сборе (помпа)
4216-1307060-10

ГАЗ 3302-33027 «ГАЗель-Бизнес»
и модификации с двигателем УМЗ-421.10,
4213.10, 4215.10, 4216.10, 4217.10
Фирменный код: LWP 03216
Штрихкод: 4640009541928
Характеристики: подача жидкости 2,61 л/с



Насос водяной в сборе (помпа)
4216-1307010 (4216-1307010-02)

ГАЗ 3302-33027 «ГАЗель-Бизнес» с двиг:
УМЗ-42164 (Евро-IV)
Фирменный код: LWP 03217
Штрихкод: 4640009545285
Характеристики: подача жидкости 2,61л/с



Насос водяной в сборе (помпа)
5269784 (5269897, 4891252)

ГАЗ 3302-33027 «ГАЗель-Бизнес» с двиг: Cummins
Фирменный код: LWP 03218
Штрихкод: 4640009545292
Характеристики: подача жидкости 2,46л/с



Насос водяной в сборе (помпа)
511-1307010

ГАЗ 66, 53, 3307, ПАЗ 3205
и модификации с двиг: ЗМЗ 511.10,
513.10, 5233.10, 5234.10
Фирменный код: LWP 0366
Штрихкод: 4607085243054
Характеристики: подача жидкости 2,61 л/с



Насос водяной в сборе (помпа)
513-1307010

ГАЗ 3307, ПАЗ 3205 с двиг: ЗМЗ-5233.1,
5234.1 с вискомуфтой
Фирменный код: LWP 0313
Штрихкод: 4640009544011
Характеристики: подача жидкости 2,61 л/с



Насос водяной в сборе (помпа)
4694307AB

ГАЗ 3110 с двиг: Chrysler, Volga Siber,
Chrysler/ Dodge с двиг: 2.4 л
(выпуск с 1995 г)
Фирменный код: LWP 0346
Штрихкод: 4607085246505
Характеристики: подача жидкости 2,61 л/с



Насос водяной в сборе (помпа)
421-1307010

УАЗ 3160, ГАЗ 3302, 2705 с двиг:
УМЗ 420, 421, 421.3, 421.5, 421.8 и
модификации, мощность 100 л.с.
Фирменный код: LWP 0321
Штрихкод: 4607085241715
Характеристики: подача жидкости 2,61 л/с



Насос водяной в сборе (помпа)
417-1307010

УАЗ 469, 3741, 3151
с двигателем УМЗ 417 и модификации,
мощность 90 л.с.
Фирменный код: LWP 0351
Штрихкод: 4607085241739
Характеристики: подача жидкости 2,61 л/с



Насос водяной в сборе (помпа)
5143-1307010

УАЗ 3151 «Хантер» и модификации
с двигателем ЗМЗ-5143
Фирменный код: LWP 03514
Штрихкод: 4640009541935
Характеристики: подача жидкости 2,61 л/с



Насос водяной в сборе (помпа)
4062-3906629-20 (4062-3906629-10)

УАЗ 3160-31631 «Патриот» (09-)
с двиг: ЗМЗ-40524, 40904 (Евро-3)
без кондиционера
Фирменный код: LWP 03092
Штрихкод: 4640009542802
Характеристики: подача жидкости 2,61 л/с



Насос водяной в сборе (помпа)
4062-3906629-30

УАЗ 3160-31631 «Патриот» (09-), ГАЗ 3110
«Волга» (09-) с двиг: ЗМЗ-40524, 40904,
406.10 (Евро-3) с кондиционером
Фирменный код: LWP 03093
Штрихкод: 4640009544028
Характеристики: подача жидкости 2,61 л/с



Водяные помпы КАМАЗ / KAMAZ

Насос водяной в сборе (помпа)
740-1307010-02
КАМАЗ с двиг: 740.10 (шкив 142мм)
Фирменный код: LWP 0740
Штрихкод: 4640009548255
Характеристики: подача жидкости 2,61л/с



Насос водяной в сборе (помпа)
740.13-1307010
КАМАЗ с двиг: 740.13 Евро-I (шкив 125мм)
Фирменный код: LWP 07413
Штрихкод: 4640009548262
Характеристики: подача жидкости 2,61л/с



Насос водяной в сборе (помпа)
740.50-1307010
КАМАЗ с двиг: 740.50 Евро-II (шкив 115мм)
Фирменный код: LWP 07450
Штрихкод: 4640009548279
Характеристики: подача жидкости 2,61л/с



Насос водяной в сборе (помпа)
740.63-1307010
КАМАЗ с двиг: 740.63 Евро-III (шкив 100мм)
Фирменный код: LWP 07463
Штрихкод: 4640009548286
Характеристики: подача жидкости 2,61л/с



Водяные помпы ЗИЛ / ZIL

Насос водяной (помпа) (без шкива)
130-1307010-Б4
ЗИЛ 130, 131, 4333, 4421, 4945 с двиг: ЗИЛ-508
Фирменный код: LWP 0630
Штрихкод: 4640009549894
Характеристики: подача жидкости 2,61л/с



Насос водяной (помпа) в сборе со шкивом
130-1307009-Б3
ЗИЛ 130, 131, 4333, 4421, 4945 с двиг: ЗИЛ-508
Фирменный код: LWP 0631
Штрихкод: 4640009549900
Характеристики: подача жидкости 2,61л/с



Водяные помпы АЗЛК-ИЖ / AZLK-IZH

Насос водяной в сборе (помпа)
412-1307010
АЗЛК 2140, 2141 «Москвич», ИЖ 412, 2715,
2126, 2127 «Ода» и модификации
Фирменный код: LWP 0226
Штрихкод: 4607085241708
Характеристики: расход жидкости 4 м³/час



Водяные насосы Дэу-Шевроле / Daewoo-Chevrolet

Насос водяной в сборе (помпа)
96352648
Daewoo Nexia (94-) 1.5i SOHC,
Chevrolet Lanos (07-) 1.3i SOHC
Фирменный код: LWP 0563
Штрихкод: 4607085243061
Характеристики: расход жидкости 4,5 м³/час



Насос водяной в сборе (помпа)
96352649 (96351971, 96351284,
94013802, 96872700)
Daewoo Nexia 1.5 DOHC
Chevrolet Lanos 1.6 DOHC
Фирменный код: LWP 0549
Штрихкод: 4607085243337
Характеристики: расход жидкости 4,5 м³/час



Насос водяной в сборе (помпа)
96518977 (96666219, 96563958)
Daewoo Matiz (98-)/Matiz II (01-)/
Tico (91-) 0.8i/1.0i M/A; Chevrolet Aveo (02-)/
Spark (05-) 0.8i/1.0i/1.2i M/A
Фирменный код: LWP 0558
Штрихкод: 4640009540259
Характеристики: расход жидкости 4,5 м³/час



Насос водяной в сборе (помпа)
96352650 (96872702, 96930074)
Chevrolet Aveo (02-) 1.4i/1.6i 16V (DOHC)
M/A; Lacetti (04-) 1.4i/1.6i
16V (DOHC) M/A
Фирменный код: LWP 0550
Штрихкод: 4607085243344
Характеристики: расход жидкости 4,5 м³/час



Насос водяной в сборе (помпа)
90284802 (90106656, 1334012)
Daewoo Espero (94-) 1.8i/2.0i M/A
Opel Ascona C (81-)/Kadett D (79-)/Kadett E
(84-)/ Record E (82-) 1.6i/1.8i M/A
Фирменный код: LWP 0561
Штрихкод: 4607085243320
Характеристики: расход жидкости 4,5 м³/час



Насос водяной (помпа)
24405895 (1334142)
Chevrolet Aveo T255 (08-)/ Aveo T300 (11-)/Cruze
(09-)/Orlando (10-)/ Opel Astra J (10-)/ Insignia (08-)
1.4i (F14D4)/1.6i (F16D4)/ 1.6T/1.8i M/A
Фирменный код: LWP 0595
Штрихкод: 4680295005599
Характеристики: подача жидкости 2,61л/с



Водяные насосы ЗАЗ-Дэу / ZAZ-DAEWOO

Насос водяной в сборе (помпа)
245-1307010
ЗАЗ 1102 «Таврия», ЛуАЗ 1302, ZAZ-Daewoo Sens
Фирменный код: LWP 0410
Штрихкод: 4607085241722
Характеристики: расход жидкости 3,8 м³/час



Насос водяной в сборе (помпа)
с повышенной подачей TURBO
245-1307010-04 **TURBO**
ЗАЗ 1102-1105 «Таврия», ЛуАЗ 1302, ZAZ-Daewoo
Sens (02-), ZAZ Chance (08-) 1.3i
Фирменный код: LWP 0410*
Штрихкод: 4680295006756
Характеристики: расход жидкости 4,71м³/час



Водяные помпы Киа/Хендай / Kia/Hyundai

Насос водяной в сборе (помпа)
25100-26900 (25100-26015, 25100-26016,
25100-26901, 25100-26902)
Hyundai Accent (99-) 1.4/1.5/1.6 DOHC
Hyundai Getz (02-) 1.4/1.6 DOHC
Hyundai Elantra(00-) 1.6 DOHC
Kia Rio III (05-) 1.4/1.6 DOHC
Фирменный код: LWP 08900
Штрихкод: 4607085243399
Характеристики: подача жидкости 2,61 л/с



*Примечание: поставляется только для потребителей на Украине

Насос водяной в сборе (помпа)
25100-22650 (25100-21000, 25100-21010, 25100-22010, 25100-22012, 25100-24030, 25100-24040 25100-24060)
 Hyundai Accent (99-) 1.3/1.5 SOHC
 Hyundai Getz (02-) 1.3 SOHC
 Фирменный код: LWP 08650
 Штрихкод: 4607085243405
 Характеристики: подача жидкости 2,61 л/с



Насос водяной в сборе (помпа)
25100-27000 (25100-27400, 5100-27900)
 Hyundai Tucson (04-)/Matrix (01-)/Elantra/Santa Fe (00-) 2.0 CRDi; Hyundai Accent (99-)/Verna (06-) 1.5 CRDi; Hyundai Getz (02-) 1.5 CRDi; Kia Sportage (04-) 2.0 CRDi;
 Фирменный код: LWP 08270
 Штрихкод: 4607085248202
 Характеристики: подача жидкости 2,61 л/с



Насос водяной в сборе (помпа)
25100-2X200
 Kia Spectra (96-)/Rio II (00-) 1.5i/1.6i 16V M/A
 Фирменный код: LWP 08200
 Штрихкод: 4607085243375
 Характеристики: расход жидкости 4,5 м³/час



Насос водяной (помпа)
25100-23003 (25100-23010, 25100-23530)
 Hyundai Elantra (00-)/Sonata (98-)/Tucson (04-)/Kia Sportage II (04-)/CEE'D (07-) 1.8i/2.0i M/A
 Фирменный код: LWP 0823
 Штрихкод: 4607085243412
 Характеристики: подача жидкости 2,61 л/с



Насос водяной (помпа)
25100-38002 (25100-38200)
 Hyundai Sonata EF (98-)/Santa Fe (00-)/Trajet (00-) 2.4i M/A
 Фирменный код: LWP 0838
 Штрихкод: 4607085243467
 Характеристики: подача жидкости 2,61 л/с



Насос водяной (помпа)
25100-37201 (25100-37102, 25100-37200)
 Hyundai Sonata (98-)/Santa Fe (00-)/Tucson (04-)/Trajet (00-)/Kia Sportage II (04-) 2.7i M/A
 Фирменный код: LWP 0837
 Штрихкод: 4607085243474
 Характеристики: подача жидкости 2,61 л/с



Насос водяной (помпа)
25100-02500 (25100-02501, 25100-02502)
 Hyundai Getz (02-)/Atos (98-) 1.0i/1.1i M/A
 Фирменный код: LWP 0825
 Штрихкод: 4607085243429
 Характеристики: подача жидкости 2,61 л/с



Насос водяной (помпа)
25100-2B000
 Hyundai Solaris (10-)/Elantra HD (06-)/i30 (07-)/Kia Rio IV (10-)/CEE'D (07-)/Ceratо (09-)/Soul (09-) 1.4i/1.8i/2.0i M/A
 Фирменный код: LWP 08B2
 Штрихкод: 4640009548248
 Характеристики: подача жидкости 2,61 л/с



Насос водяной (помпа)
25100-2B010 (25100-2B700)
 Hyundai Solaris (10-)/Elantra HD (09-)/i30 (10-)/Kia Rio IV (10-)/CEE'D (10-)/Ceratо (10-)/Soul (10-) 1.4i/1.6i M/A
 Фирменный код: LWP 08B2
 Штрихкод: 4680295005605
 Характеристики: подача жидкости 2,61 л/с



Водяные насосы Рено / Renault

Насос водяной в сборе (помпа)
8200146298 (7700861686)
 Renault Logan (04-)/Kangoo (98-)/Clio II (01-)/Clio Symbol (01-)/Megane I (95-) 1.4i/1.6i 8V
 Фирменный код: LWP 0998
 Штрихкод: 4607085249827
 Характеристики: расход жидкости 4,5 м³/час



Насос водяной в сборе (помпа)
7700274330 (8200146297)
 Renault Logan (04-)/Kangoo (98-)/Clio II (01-)/Clio Symbol (01-)/Megane I (95-) 1.4i 16V/1.6i 16V
 Фирменный код: LWP 0930
 Штрихкод: 4607085249834
 Характеристики: расход жидкости 4,5 м³/час



Насос водяной (помпа)
7701475995 (7701478031)
 Renault Duster (10-)/Megane II (02-)/Megane III (08-) 1.5DdCi M/A
 Фирменный код: LWP 0995
 Штрихкод: 4680295005735
 Характеристики: подача жидкости 2,61 л/с



Насос водяной (помпа)
7701472182 (7701479043)
 Renault Duster (10-)/Megane II (02-)/Megane III (08-) 2.0i [F4B]/1.9dCi
 Opel Vivaro (01-)/Nissan Primastar (01-) 1.9D/1.9DT/1.9dCi/2.0i
 Mitsubishi Carisma (00-) 1.9DI-D
 Фирменный код: LWP 0982
 Штрихкод: 4680295006589
 Характеристики: подача жидкости 2,9 л/с



Насос водяной (помпа)
B1010-ET00A (B1010-ET025)
 Renault Megane II (02-)/Megane III (08-)/Latitude (10-) 2.0i [M4B]
 Nissan Tiida (04-)/Qashqai (06-)/X-Trail T31 (07-) 1.8i/2.0i [MR20DE]
 Фирменный код: LWP 1419
 Штрихкод: 4680295007241
 Характеристики: подача жидкости 2,74 л/с



Насос водяной (помпа)
21010-0906R (B1010-ED00A)
 Renault Megane II (02-)/Megane III (08-) 1.4i 16V
 Nissan Micra K12 (02-)/Note (06-)/Tiida (04-)/Juke (10-)/Qashqai (06-) 1.2i/1.4i/1.6i
 Фирменный код: LWP 0906
 Штрихкод: 4680295007234
 Характеристики: подача жидкости 2,8 л/с



Водяные помпы Ниссан / Nissan

Насос водяной (помпа)

V1010-ED00A (21010-0906R)

Nissan Micra K12 (02-)/Note (06-)/Tiida (04-)/Juke

(10-)/Qashqai (06-) 1.2i/1.4i/1.6i

Renault Megane II (02-)/Megane III (08-) 1.4i 16V

Фирменный код: LWP 0906

Штрих-код: 4680295007234

Характеристики: подача жидкости 2,8л/с



NEW

Насос водяной (помпа)

V1010-ET00A (V1010-ET025)

Nissan Tiida (04-)/Qashqai (06-)/X-Trail T31 (07-)

1.8i/2.0i [MR20DE]

Renault Megane II (02-)/Megane III (08-)/Latitude

(10-) 2.0i [M4R]

Фирменный код: LWP 1419

Штрих-код: 4680295007241

Характеристики: подача жидкости 2,74л/с



NEW

Насос водяной (помпа)

7701472182 (7701479043)

Nissan Primastar (01-) 1.9dCi

Renault Duster (10-)/Megane II (02-)/Megane III (08-)

2.0i [F4R]/1.9dCi

Opel Vivaro (01-) 1.9D/1.9DTI/2.0i

Mitsubishi Carisma (00-) 1.9DI-D

Фирменный код: LWP 0982

Штрих-код: 4680295006589

Характеристики: подача жидкости 2,9л/с



NEW

Водяные помпы Форд / Ford

Насос водяной (помпа)

1229571 (1089795, 1798955)

Ford Focus I (98-)/Fiesta (02-)/Fusion (01-) 1.3i/1.6i

Zetec Rocam

Фирменный код: LWP 1071

Штрих-код: 4680295005872

Характеристики: подача жидкости 3,6л/с



NEW

Насос водяной (помпа)

1114354 (1094596, 1138318)

Ford Focus I (98-)/Mondeo II (96-)/

Transit Connect (02-) 1.8Efi/2.0Efi

Mazda Tribute (00-) 2.0i

Фирменный код: LWP 1054

Штрих-код: 4680295005889

Характеристики: подача жидкости 4,2л/с



NEW

Насос водяной (помпа)

1584043 (1336008, 1361486)

Ford Focus II (03-)/C-Max (03-)/Mondeo III (00-)/

Mondeo IV (07-)/S-Max (06-) 1.8i/2.0i/2.3i

Mazda 3 (03-)/5 (05-)/6 (02-)/CX-7 (07-)/Tribute (04-)

1.8i/2.0i/2.3i

Volvo S40 (04-)/S60 (07-)/S80 (07-)/XC60 (09-) 2.0i

Фирменный код: LWP 1052

Штрих-код: 4680295005896

Характеристики: подача жидкости 4,2л/с



NEW

KNOW-HOW

100% проверка термозементов



Фирменное название — **LT** —
Luzar Thermostat

Термостаты LUZAR предназначены для регулирования температуры охлаждающей жидкости в системе охлаждения автомобильных двигателей.

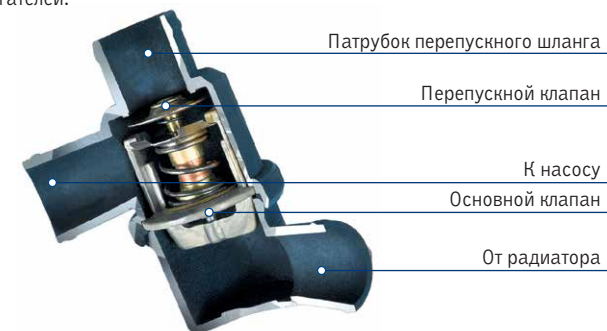

Термостаты LUZAR превосходят имеющиеся на рынке аналоги, обладают улучшенными характеристиками и увеличенным ресурсом.

Термостаты ВАЗ / VAZ

Термостат

2101-1306010

ВАЗ 2101-2107, 21213 «Нива»,

ИЖ 2126, 2127 «Ода»

Фирменный код: LT 0101

Штрихкод: 4607085240169

Характеристики: начало открытия 80(±2) °C



Термостат

2108-1306010

ВАЗ 2108-21099 и модификации

Фирменный код: LT 0108

Штрихкод: 4607085240206

Характеристики: начало открытия 85(±2) °C



Термостат
2110-1306010
 ВАЗ 2110-2112
 и модификации (выпуск до 2003 г.)
 Фирменный код: LT 0110
 Штрихкод: 4607085240220
 Характеристики: начало открытия 85(±2) °C



Термостат в корпусе
1118-1306010
 ВАЗ 1117-1119 «Калина»
 Фирменный код: LT 0118
 Штрихкод: 4607085241937
 Характеристики: начало открытия 85(±2) °C



Термостат
2121-1306010
 ВАЗ 2121 «Нива» и модификации
 Фирменный код: LT 0121
 Штрихкод: 4607085240213
 Характеристики: начало открытия 80(±2) °C



Термостат
2123-1306010
 ВАЗ 2123 «Шеви-Нива»
 Фирменный код: LT 0123
 Штрихкод: 4607085241920
 Характеристики: начало открытия 80(±2) °C



Термостат в сборе с корпусом
21082-1306010-10
 ВАЗ 2108-21099, 2113-2115
 с инжекторным двигателем
 (выпуск до 2003 г.)
 Фирменный код: LT 01081
 Штрихкод: 4607085245867
 Характеристики: начало открытия 85(±2) °C



Термостат в сборе с корпусом
21082-1306010-11
 ВАЗ 2110-2112, 2113-2115
 (выпуск с 2003 г.), 2170-2173 «Приора»
 Фирменный код: LT 01084
 Штрихкод: 4640009540266
 Характеристики: начало открытия 95(±2) °C



Термостат в сборе с нижней крышкой
21082-1306010
 ВАЗ 2110-2112, 2113-2115
 (инжекторный двиг.), выпуск с 2003 г.,
 2170-2172 «Приора»
 Фирменный код: LT 01082
 Штрихкод: 4607085242828
 Характеристики: начало открытия 95(±2) °C



Термостат в сборе с нижней крышкой
1118-1306030 (1118-1306010-30)
 ВАЗ 1117-1119 «Калина»
 Фирменный код: LT 01185
 Штрихкод: 4640009543991
 Характеристики: начало открытия 85(±2) °C



Термостат
2190-1306010
 ВАЗ 2190 «Гранта»
 Фирменный код: LT 0190
 Штрихкод: 4640009545278
 Характеристики: начало открытия 85(±2) °C



Термостаты ГАЗ-УАЗ / GAZ-UAZ

Термостат бескорпусный с дренажным клапаном
107-1306010-01
 ГАЗ 24, 3102-3110, 3302, 2705, УАЗ 3151, 3160 с двиг. ЗМЗ 24, 402, 406, КамАЗ 5320, 4310
 Фирменный код: LT 0302
 Штрихкод: 4607085241661
 Характеристики: начало открытия 80(±2) °C



Термостат бескорпусный с дренажным клапаном
107-1306010-02
 ГАЗ, УАЗ, МАЗ, БелАЗ, МоАЗ, трактор К700 с двиг. ЯМЗ 8401.10, 8423.10, ЗИЛ 4314, Урал с двиг. КамАЗ 740
 Фирменный код: LT 03020
 Штрихкод: 4607085241883
 Характеристики: начало открытия 70(±2) °C



Термостат бескорпусный с дренажным клапаном
107-1306010-04
 ГАЗ 24, 3102-3110, 3302, 2705, УАЗ 3151, 3160 с двиг. ММЗ Д 245
 Фирменный код: LT 03021
 Штрихкод: 4607085241876
 Характеристики: начало открытия 87(±2) °C



Термостат бескорпусный с дренажным клапаном
107-1306000-05
 ГАЗ 3110 «Волга», 3302, 2705 «ГАЗель», УАЗ 3151 «Хантер», 3160-3163 «Патриот» с двигателем ЗМЗ-406, 409 с 2004 г., КамАЗ 5320, 4310 (Евро-2)
 Фирменный код: LT 03025
 Штрихкод: 4640009540679
 Характеристики: начало открытия 82(±2) °C



Термостат бескорпусный
108-1306100-03 (452-1306010-03)
 УАЗ 3151 «Хантер», 469, 452, 3741, 3962, 2206, 3303 и модификации с двигателями УМЗ-417 (90 л.с.)
 Фирменный код: LT 0321
 Штрихкод: 4607085246857
 Характеристики: начало открытия 70(±2) °C



Термостат бескорпусный
108-1306100-01 (511-1306100)
 ГАЗ 53, 3307, 3308, ПАЗ 3205 и модификации с двигателем ЗМЗ-511.10, 513.10, 5233.10, 5234.10
 Фирменный код: LT 0366
 Штрихкод: 4607085247984
 Характеристики: начало открытия 80(±2) °C



Термостат бескорпусный
с дренажным клапаном
107-1306000-06
MAZ 5337, 54323, 54328, 54329, 5433,
5551, 64229, КРАЗ, Урал 4320, автобусы
MA3, ЛАЗ с двигателем ЯМЗ 236, 238, 240,
7511, 7601
Фирменный код: LT 1206
Штрихкод: 4640009540693
Характеристики: начало открытия 80(±2) °C



Термостат в сборе с нижней крышкой
4983736 (5257076)
ГАЗ 3302-33027 «ГАЗель-Бизнес», А21R22
«ГАЗель Next» с двиг. Cummins (ISF 2,8)
Фирменный код: LT 03028
Штрихкод: 4640009547883
Характеристики: начало открытия 82(±2) °C



Термостаты ЗАЗ-Дэу / ZAZ-Daewoo

Термостат
1102-1306010 (245-1306010)
ZAZ-Daewoo Sens 1.1/1.3
ZAZ Chance 1.1/1.3 MT
ZAZ «Таврия» 1.1/1.3 MT
Фирменный код: LT 0410
Штрихкод: 4607085241890
Характеристики: начало открытия 87(±2) °C



Термостаты Дэу-Шевроле / Daewoo-Chevrolet

Термостат бескорпусный
96143939
Daewoo Nexia 1.5/1.8 (SOHC 87 °C)
Daewoo Espero 1.5/1.8/2.0 (SOHC 87°C)
Daewoo Leganza/Nubira 1.5/1.6/1.8/2.0 (SOHC 87 °C)
Chevrolet/Daewoo Lanos 1.3/1.5 (SOHC 87 °C)
Chevrolet Aveo 1.2/1.4 (SOHC 87 °C)
ZAZ Chance 1.5 (SOHC 87 °C)
Фирменный код: LT 0539
Штрихкод: 4607085243221
Характеристики: начало открытия 87(±2) °C



Термостат в сборе с нижней крышкой
96282726 (96407677)
Daewoo Nexia (94-) 1.5i 16V/1.6i M/A (DOHC)
Chevrolet/Daewoo Lanos (97-) 1.6i M/A (DOHC)
Фирменный код: LT 0526
Штрихкод: 4607085248004
Характеристики: начало открытия 91(±2) °C



Термостат
94580182
Daewoo Matiz (98-) 0.8i/1.0i M/A
Фирменный код: LT 0582
Штрихкод: 4607085243245
Характеристики: начало открытия 82(±2) °C



Термостаты Шевроле / Chevrolet

Термостат в сборе с нижней крышкой
96835286
Chevrolet Lacetti (08-) 1.4i/1.6i
[F14D4, F16D4]
Фирменный код: LT 0586
Штрих-код: 4680295005612
Характеристики: начало открытия 87(±2)°C



Термостат в сборе с нижней крышкой
96984104 (55578419)
Chevrolet Cruze (09-)/Orlando (10-)/Aveo T255
(08-) 1.4i/1.6i/1.8i [F14D4, F16D4, F18D4]
Фирменный код: LT 0550
Штрих-код: 4680295006916
Характеристики: начало открытия 105(±2)°C



Термостаты Киа-Хёндай / Kia-Hyundai

Термостат
OK30E-15171 (OK2CO-15171A)
Kia Spectra (97-)/Rio (00-) 1.5i/1.6i M/A
Фирменный код: LT 0871
Штрихкод: 4607085243269
Характеристики: начало открытия 88(±2) °C



Термостат
25500-37200
Hyundai Sonata EF (98-)/Santa Fe (98-)/Lucson
(04-)/Trajet (00-) 2.5i/2.7i M/A
Kia Sportage II (04-)/Magentis (01-) 2.5i/2.7i M/A
Фирменный код: LT 0837
Штрихкод: 4640009543953
Характеристики: начало открытия 82(±2) °C



Термостат
25500-02500
Hyundai Getz (02-)/Kia Picanto (04-) 1.0i/1.1i M/A
Фирменный код: LT 0825
Штрих-код: 4607085248066
Характеристики: начало открытия 82(±2) °C



Термостат
25500-2B000
Kia CEED (07-)/ Rio (10-) 1.6/2.0 M/A
Hyundai Elantra HD (06-)/Solaris (10-) 1.6/2.0 M/A
Фирменный код: LT 0822
Штрихкод: 4640009543977
Характеристики: начало открытия 82(±2) °C



Термостат
25500-23010 (25500-23001)
Kia Rio (05-)/Hyundai Accent (99-)/Getz
(02-)/Elantra XD (00-)/Matrix (01-) 1.4i/1.6i M/A
Фирменный код: LT 0810
Штрихкод: 4607085243283
Характеристики: начало открытия 82(±2) °C



Термостат
25500-02500 (90916-03046, 90916-03060)
Kia Picanto (04-)/Hyundai Getz (02-)/i10 (08-)
1.0i/1.1i M/A
Фирменный код: LT 0825
Штрихкод: 4607085248066
Характеристики: начало открытия 82(±2) °C



Термостат
25500-22600
Kia Rio (00-)/Hyundai Accent (94-)/Getz (02-)
1.3i/1.5i M/A
Фирменный код: LT 0826
Штрихкод: 4607085243306
Характеристики: начало открытия 88(±2) °C



Термостаты Рено / Renault

Термостат
7700872554 (8200479402)
Renault Logan (04-)/Sandero (08-)/Symbol
(98-)/Kangoo (98-) 1.4i/1.6i/2.0i M/A
Фирменный код: LT 0902
Штрихкод: 4607085248080
Характеристики: начало открытия 89(±2) °C



Фирменное название — LL — Luzar Lid

Крышки радиатора и расширительного бачка LUZAR предназначены для регулирования давления в системе охлаждения двигателя.

Крышки (пробки) радиатора и расширительного бачка LUZAR обладают улучшенными характеристиками и увеличенным ресурсом.



Пружина клапана

Выпускной (паровой) клапан

Впускной клапан

Уплотнительные резиновые прокладки

Крышки (пробки) ВАЗ / VAZ

Крышка (пробка) радиатора

2101-1304010

ВАЗ 2101–2107, 2121–21213 «Нива», УАЗ, ГАЗ

Фирменный код: LL 0101

Штрихкод: 4607085240237

Характеристики: начало открытия 50 кПа



Крышка (пробка) расширительного бачка

2108-1311065

ВАЗ 2108–21099, 2110–2115 и модиф.,
ВАЗ 1117-1119 «Калина», ВАЗ 2170-2171 «Приора»

Фирменный код: LL 0108

Штрихкод: 4607085240244

Характеристики: начало открытия 100 кПа



Крышки (пробки) Рено / Renault

Крышка расширительного бачка

8200048024

Renault Logan (04-)/Sandero (08-)/

Symbol (98-)/Kangoo (98-)/Megan (96)/

Fluence (10-) M/A

Nissan Note (06-)/Micra (03-)/Tiida (07-)/

Qasngai (07-)/Juke (10-) M/A

Suzuki Jimny (03-)/Vitara (05-) M/A

Opel Vivaro (10-) M/A

Фирменный код: LL 0998

Штрихкод: 4640009543885

Характеристики: начало открытия 140 кПа



Крышки (пробки) Дзу-Шевроле / Daewoo-Chevrolet

Крышка расширительного бачка

96420303 (90409256, 96293957,

96536649, 99901211)

Daewoo Nexia (94-) 1.5i/1.5i 16V/1.6i;

Daewoo Espero (94-) 1.5i/1.5i 16V/1.6i/1.8i/2.0i;

Chevrolet Lanos (97-) 1.3i/1.5i/1.6i;

ZAZ Chance (09-) 1.3i/1.5i;

Chevrolet Aveo (02-) 1.2i/1.4i/1.6i;

Chevrolet Lacetti (04-) 1.4i/1.6i/1.8i/2.0i

Фирменный код: LL 0563

Штрихкод: 4607085248363

Характеристики: начало открытия 120 кПа



Фирменное название — LV — Luzar Valve

Кран отопителя предназначен для регулирования подачи охлаждающей жидкости в радиатор отопителя.

Применение керамических запорных элементов позволяет обеспечить:

- полную герметичность;
- стойкость к перепадам давления;
- дозированную подачу жидкости в отопитель;
- невозможность «закисания» крана.

Конструкция изделий защищена патентами на полезную модель.



Резьбовое соединение корпуса
Корпус

Керамический запорный механизм

Герметичная прокладка

KNOW-HOW

100% проверка
герметичность

Краны отопителя ВАЗ / VAZ

Кран отопителя (управления отопителем) керамический

2101-8101150

ВАЗ 2101–2107, 2121–21213 «Нива», 1111 «Ока»,

ГАЗ 2410, 3102–3110 «Волга» и модификации

Фирменный код: LV 0101

Штрихкод: 4607085240589

Характеристики:

пропускная способность не менее 1800 л/ч

герметичность под давление не менее 0,2 МПа



Кран отопителя (управления отопителем)

керамический
2108-8101150
 ВАЗ 2108–21099, 2115–2115 и модификации
 Фирменный код: LV 0108
 Штрихкод: 4607085240596
 Характеристики:
 пропускная способность не менее 1800 л/ч
 герметичность под давление не менее 0,2 МПа



Краны отопителя ГАЗ / GAZ

Кран отопителя (управления отопителем) керамический
3307-8101150
 ГАЗ 3302, 2705, 2217 «ГАЗель», «Соболь» и модификации
 Фирменный код: LV 0302
 Штрихкод: 4607085241753
 Характеристики:
 пропускная способность не менее 1800 л/ч
 герметичность под давление не менее 0,2 МПа



Кран отопителя (управления отопителем) керамический
31029-8101150
 ГАЗ 2410, 3102–3110 «Волга» и модификации
 Фирменный код: LV 0310
 Штрихкод: 4607085241760
 Характеристики:
 пропускная способность не менее 1800 л/ч
 герметичность под давление не менее 0,2 МПа



Краны отопителя АЗЛК-ИЖ / AZLK-IZH

Кран отопителя (управления отопителем) керамический
2141-8101150
 АЗЛК 2141 «Москвич», ИЖ 2126,
 2127 «Ода», УАЗ 3160 и модификации
 Фирменный код: LV 0226
 Штрихкод: 4607085241746
 Характеристики:
 пропускная способность не менее 1800 л/ч
 герметичность под давление не менее 0,2 МПа



Краны отопителя ЗАЗ / ZAZ

Кран отопителя (управления отопителем) керамический
1103-8101150
 ЗАЗ «Таврия», ЛуАЗ 1302
 Фирменный код: LV 0410
 Штрихкод: 4607085242897
 Характеристики:
 пропускная способность не менее 1800 л/ч
 герметичность под давление не менее 0,2 МПа



Фирменное название — **LS** —
Luzar Sensor

Датчики включения вентилятора LUZAR предназначены для включения вентилятора охлаждения автомобиля.

Преимущества по сравнению со стандартной конструкцией:

- полная надежность за счет использования твердого наполнителя, расширяющегося при повышении температуры;
- подпружиненный рычаг полностью исключает дефекты срабатывания («дovодит» рычаг до контакта);
- исключено искрообразование за счет мгновенного соединения контактов;
- более надежная конструкция — увеличение срока службы датчика.

Конструкция датчиков LUZAR защищена патентом на полезную модель.

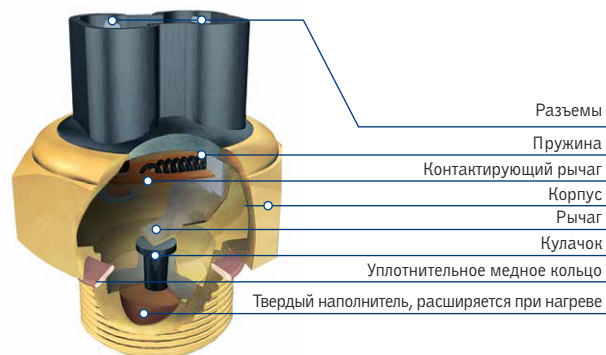

Датчики вентилятора и температуры ВАЗ / VAZ

Датчик температуры
2101-3808600 (TM 106)
 ВАЗ 2101–2112, 1111 «Ока»,
 1117–1119 «Калина» и модификации
 (все модели ВАЗ), выпуск до 2008 г.
 Фирменный код: LS 0101
 Штрихкод: 4607085240794
 Характеристики: диапазон
 измеряемых температур 45...140 °С



*** Могут быть использованы в качестве «резисторных»

Датчик температуры
2112-3851010 (23.3828)
 ВАЗ 2110–2112, 2113–2115, 1117-1119 «Калина»,
 2170-2172 «Приора» и модификации с электронной
 системой управления двигателем (ЭСУД)
 Фирменный код: LS 0112
 Штрихкод: 4607085240831
 Характеристики: сопротивление
 при 15 °С 4033...4838 Ом
 при 128 °С 76...85,1 Ом



Датчик температуры
1118-3808800 (27.3828)
 ВАЗ 1117–1119 «Калина»,
 2123 «Шеви-Нива», 2170 «Приора»
 Фирменный код: LS 0118
 Штрихкод: 4607085243108
 Характеристики: диапазон измеряемых
 температур 45...140 °С



Датчик включения вентилятора
2103-3808800 (TM 108, 661.3710)***
 ВАЗ 2103–2107 (с электроприводом вентил.),
 ИЖ 2126, 2127 «Ода»,
 ГАЗ 3110 «Волга» и модификации
 Фирменный код: LS 0103
 Штрихкод: 4607085240248
 Характеристики: температура вкл./выкл., 92/87 °С



Датчик включения вентилятора
2108-3808800 (TM 108-10, 66.3710)***
 ВАЗ 2108–21099, 1111 «Ока» и модификации
 Фирменный код: LS 0108
 Штрихкод: 4607085240435
 Характеристики: температура вкл./выкл., 99/94 °С



Датчики температуры и вентилятора ГАЗ / GAZ

Датчик температуры
406-3851010 (19.3828)
 ГАЗ 3110 «Волга», 3302, 2705, 2217 «ГАЗель»,
 «Соболь» и модификации
 с ЭСУД, двигателями ЗМЗ 4061.10, 4062.10,
 4063.10, 4054.10, 40522.10, 409.10
 Фирменный код: LS 0306
 Штрихкод: 4607085240855
 Характеристики: сопротивление
 при 15 °С – 4033...4838 Ом,
 при 128 °С – 76,7...85,1 Ом



Датчик температуры
2410-3808600 (TM 106-10)
 ГАЗ 3110 «Волга», 3302, 2705, 2217
 «ГАЗель», «Соболь» и модификации
 Фирменный код: LS 0324
 Штрихкод: 4607085240817
 Характеристики: диапазон
 измеряемых температур 45...140 °С



Датчик температуры
100-3808800 (TM 100)
 ГАЗ 52, 53, 66, 14, ГАЗ 2410-3110 «Волга», ГАЗ
 3302, 2705, 2217, 3221 «ГАЗель», УАЗ 3303, 2206,
 3741, 3962, 3909, 3151 «Хантер», ПАЗ 3205,
 4234, БелАЗ 7513, 7522, 7540, 7547, 7548, 7549
 КрАЗ 255, 256, 257, 258, 260, 6443, 64431, 6444,
 65053, 65055, 6510 МАЗ 500, 504В, 509А, 5335,
 5337, 5429, 5432, 5432В, 5432С, 5433, 5516,
 5549, 5551, 6303, 6422, 6422В, ЛиАЗ,
 спецтехника, сельхозтехника
 Фирменный код: LS 0300
 Штрихкод: 4640009540440
 Характеристики: диапазон измеряемых
 температур 40...120 °С



Датчик температуры
100А-3808800 (TM 100А)
 АЗЛК 2335, 2140-2141 «Москвич», ИЖ 2126 «Ода»,
 ЗАЗ 968, 1102-1105 «Таврия», ЛуАЗ 969, ЗИЛ 133,
 3250, 433100, 5301 «Бычок», КамАЗ 4308-43505,
 5315-5360, 5410-54112, 510-5511, 6350, 6460,
 65115-6540, КрАЗ 250, 260, 643701, ЛАЗ 4207,
 «Урал» 4320, 4420, 532301, 5557, 63674, 63685,
 6563, спецтехника
 Фирменный код: LS 0300А
 Штрихкод: 4640009540464
 Характеристики: диапазон измеряемых
 температур 40...120 °С



Датчик сигнализации перегрева
111-3808800-02 (TM 111-02)
 ГАЗ 3102 «Волга», ГАЗ 3302, 2705, 2217, 2752,
 3221 «ГАЗель», УАЗ 3151 «Хантер», МАЗ 544069,
 КрАЗ 250-258, 6444, 6510, мотоцикл ИЖ
 «Планета», спецтехника
 Фирменный код: LS 03112
 Штрихкод: 4640009540716
 Характеристики:
 температура включения +100(+4/-2) °С



Датчик сигнализации перегрева
111-3808800 (TM 111)
 КамАЗ 4308-43505, 5315-511, 6350-6540; ПАЗ
 3205, 4230-4234, УАЗ 3151 «Хантер»,
 3160-3163 «Патриот», ЗИЛ 2350, 4331, 5301,
 КрАЗ 250, 260, 6437-6510, ЛАЗ 695, 4207,
 ЛиАЗ 5256, БелАЗ 7522, 7523, 7540, 7547,
 7548, Урал 5223, 5557, мотоциклы ИЖ
 «Юпитер», «Юнкер», спецтехника
 Фирменный код: LS 0311
 Штрихкод: 4640009542284
 Характеристики: температура включения +100 °С



Датчик температуры
234.3828 (40.5215, 421.3828)
 ГАЗ 33025-33027 «ГАЗель-Бизнес» с двигателем
 УМЗ-4213, 4215, 4216, 4217; УАЗ 3151 «Хантер»,
 3160-3163 «Патриот» с двигателем ЗМЗ-409
 (Евро-2)
 Фирменный код: LS 03216
 Штрихкод: 4640009543274
 Характеристики: сопротивление при 15 °С
 и 128 °С – 4033...4838 Ом и 76,7...85,1 Ом



Датчик температуры
425.3828 (0280130093)
 ГАЗ 3302, 2705, 3221, 2310, 2752, 2217
 «ГАЗель» с двигателем ЗМЗ-40524 (Евро-3), УАЗ
 3163-31631 «Патриот» с двигателем Iveco, Fiat,
 Honda, Renault
 Фирменный код: LS 03425
 Штрихкод: 4640009543298
 Характеристики: сопротивление
 при -40 °С, 0 °С, и 80 °С – 40490...50136 Ом,
 5466...6326 Ом, 313...332 Ом



Датчики температуры и вентилятора АЗЛК-ИЖ / AZLK-IZH

Датчик включения вентилятора
 (низкотемпературный)
2141-3808800 (TM 108-02)
 АЗЛК 2141 «Москвич», ВАЗ 2103-2107
 (с электроприв.вентил.), ИЖ 2126, 2127
 «Ода», ГАЗ и модификации
 Фирменный код: LS 0241
 Штрихкод: 4607085240770
 Характеристики:
 температура вкл./выкл., 87/82 °С



Датчики Дэу-Шевроле / Daewoo-Chevrolet

Датчик температуры (указатель)
96177604 (95025043)
 Daewoo/Chevrolet Nexia (94-)/
 Espero (90-)/Lanos (97-)/Aveo (02-)/Lacetti (04-)
 Фирменный код: LS 0504
 Штрихкод: 4640009543892
 Характеристики: диапазон измеряемых
 температур 45...140 °С



Датчик температуры (ЭСУД)
96177604 (95025043)
 Daewoo/Chevrolet Nexia (94-)/
 Espero (90-)/Lanos (97-)/Aveo (02-)/Lacetti (04-)
 Фирменный код: LS 0534
 Штрихкод: 4640009543915
 Характеристики: сопротивление
 при 15 °С и 128 °С – 4033...4838 Ом
 и 76,7...85,1 Ом



Датчик включения вентилятора (выключатель)
96181814
 Daewoo/Chevrolet Nexia (94-)/Lanos (97-) 1.5i SOHC
 Фирменный код: LS 0514
 Штрихкод: 4640009548880
 Характеристики:
 температура вкл./выкл. 90/85 °С



Датчики Рено / Renault

Датчик температуры
7700101968 (8200561449)
 Renault Logan (04-)/Clio (98-)/Symbol (01-)/
 Sandero (08-)/Duster (10-)
 Фирменный код: LS 0998
 Штрихкод: 4640009543939
 Характеристики: сопротивление при 15 °С
 и 128 °С – 4033...4838 Ом и 76,7...85,1 Ом



Фирменное название — LB — Luzar Belt

Ремень генератора LUZAR®Belt предназначен для передачи крутящего момента к водяному насосу, генератору и вентилятору.

Закругленные зубья обеспечивают максимальное рассеивание тепла за счет увеличения рабочей поверхности и равномерное распределение натяжения шкивной части ремня.

Высокопрочный полиэфирковый корд ремней LUZAR®Belt повышает способность ремня выдерживать большие нагрузки, позволяет сохранить стабильное натяжение ремня и обеспечивает превосходную стабильность длины ремня.

Пересекающиеся слои корда, поддерживающие натяжной корд, обеспечивают боковую стабильность ремня.

Верхняя часть тканевых слоев LUZAR®Belt обеспечивает эластичность и гибкость.

Первоклассная хлоропреновая резина, усиленная волокном, придает ремню масло-, термо- и износостойкость и препятствует накоплению отложений.

Выворнутые боковые поверхности ремня LUZAR®Belt гарантируют оптимальную передачу крутящего момента и надежное сцепление с поверхностью шкива.

Ремень привода LUZAR сертифицированы по первому (высшему) классу качества.

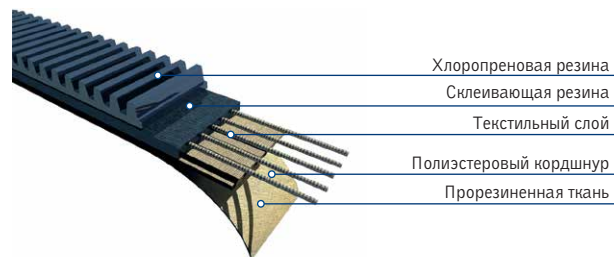

Приводные ремни ВАЗ / VAZ

Ремень приводной генератора клиновой (зубчатый)
2101-1308020 (AVX 10-938)
ВАЗ 2101–2107, 2121–21213 «Нива» и модификации
Фирменный код: LB 0101
Штрихкод: 4607085240299
Характеристики: длина 938 мм, разрывная прочность 260 Н/мм



Ремень приводной генератора клиновой (зубчатый)
2108-3701720 (AVX 10-713)
ВАЗ 2108–21099 и модификации
Фирменный код: LB 0108
Штрихкод: 4607085240305
Характеристики: длина 713 мм, разрывная прочность 260 Н/мм



Ремень приводной генератора клиновой (зубчатый)
1111-3701720 (AVX 10-820)
ВАЗ 1111 «Ока» и модификации
Фирменный код: LB 0111
Штрихкод: 4607085240565
Характеристики: длина 820 мм, разрывная прочность 260 Н/мм



Ремень приводной генератора клиновой (зубчатый)
2107-1308020 (AVX 10-944)
ВАЗ 2105–2107
Фирменный код: LB 0107
Штрихкод: 4607085242835
Характеристики: длина 944 мм, разрывная прочность 260 Н/мм



Ремень приводной генератора поликлиновой (ручейковый)
21082-3701720 (6PK700)
ВАЗ 2108–21099, 2110–2115 и модиф. с 8-ми клапанным двигателем
Фирменный код: LB 01082
Штрихкод: 4607085240312
Характеристики: длина 700 мм, разрывная прочность 260 Н/мм



Ремень приводной генератора поликлиновой (ручейковый)
2112-3701720 (6PK738)
ВАЗ 2110–2112 и модификации с 16-клапанным двигателем
Фирменный код: LB 0112
Штрихкод: 4607085240329
Характеристики: длина 738 мм, разрывная прочность 260 Н/мм



Ремень приводной генератора поликлиновой (ручейковый)
1118-1041020 (6PK884)
ВАЗ 1117–1119 «Калина»
Фирменный код: LB 0118
Штрихкод: 4607085241951
Характеристики: длина 884 мм, разрывная прочность 260 Н/мм



Ремень приводной генератора/компрессора кондиционера поликлиновой (ручейковый)
1118-1041020-13 (6PK1018)
ВАЗ 1117-1119 «Калина» с кондиционером
Фирменный код: LB 01184
Штрихкод: 4607085247595
Характеристики: длина 1018 мм, разрывная прочность 260 Н/мм



Ремень приводной генератора поликлиновой (ручейковый)
2123-1041020-10 (6PK1888)
ВАЗ 2123 «Шеви-Нива»
Фирменный код: LB 0123
Штрихкод: 4607085240572
Характеристики: длина 1888 мм, разрывная прочность 260 Н/мм



Ремень приводной генератора/кондиционера поликлиновой (ручейковый)
2123-1041020 (4PK810)
ВАЗ 2123 «Шевроле Нива» с кондиционером
Фирменный код: LB 01234
Штрихкод: 4640009541751
Характеристики: длина 810 мм, разрывная прочность 260 Н/мм



Ремень приводной генератора/насоса ГУР поликлиновой (ручейковый)
2110-1041020 (БРК1115)
 ВАЗ 2110-2112, 2170 «Приора» с ГУР
 Фирменный код: LB 0127
 Штрихкод: 4607085244303
 Характеристики: длина 1115 мм, разрывная прочность 260 Н/мм



Ремень приводной компрессора кондиционера поликлиновой (ручейковый)
2110-8114096 (БРК1125)
 ВАЗ 2170 «Приора» с ГУР с кондиционером
 Фирменный код: LB 01270
 Штрихкод: 4607085244311
 Характеристики: длина 1125 мм, разрывная прочность 260 Н/мм



Ремень приводной кондиционера поликлиновой (ручейковый)
2123-1041020 (4РК810)
 ВАЗ 2123 «Шевроле-Нива» с кондиционером
 Фирменный код: LB 01234
 Штрихкод: 4640009541751
 Характеристики: длина 810 мм, разрывная прочность 260 Н/мм



Ремень приводной кондиционера поликлиновой (ручейковый)
1118-1041020-07 (БРК823)
 ВАЗ 2190-2192 «Гранта», «Калина II» (без кондиционера)
 Фирменный код: LB 0190
 Штрихкод: 4680295000501
 Характеристики: длина 823 мм, разрывная прочность 260 Н/мм



Ремень приводной кондиционера поликлиновой (ручейковый)
2190-1041020-00 (БРК8995)
 ВАЗ 2190-2192 «Гранта», «Калина II» (без кондиционера)
 Фирменный код: LB 0192
 Штрихкод: 6802950005251
 Характеристики: длина 995 мм, разрывная прочность 260 Н/мм



Приводные ремни ГАЗ / GAZ

Ремень приводной генератора клиновой (зубчатый)
4022-1308020 (AVX 10-1030)
 ГАЗ 3302, 2705, 2217 «ГАЗель», «Соболь» и модификации с двигателем ЗМЗ 402
 Фирменный код: LB 0302
 Штрихкод: 4607085240510
 Характеристики: длина 1030 мм, разрывная прочность 260 Н/мм



Ремень приводной генератора клиновой (зубчатый)
2410-1308020 (AVX 10-1018)
 ГАЗ 2410, 3102-3110 «Волга» и модификации с двигателем ЗМЗ 402
 Фирменный код: LB 0324
 Штрихкод: 4607085240527
 Характеристики: длина 1018 мм, разрывная прочность 260 Н/мм



Ремень приводной генератора клиновой (зубчатый)
14-1308020 (AVX 10-900)
 ГАЗ 3302, 2705, 2217 «ГАЗель»
 Фирменный код: LB 0322
 Штрихкод: 4607085242842
 Характеристики: длина 900 мм, разрывная прочность 260 Н/мм



Ремень приводной генератора поликлиновой (ручейковый)
406-1308020 (БРК1210)
 ГАЗ 3110 «Волга», 3302, 2705, 2217 «ГАЗель», «Соболь» и модификации с двигателем ЗМЗ 406
 Фирменный код: LB 0306
 Штрихкод: 4607085240534
 Характеристики: длина 1210 мм, разрывная прочность 260 Н/мм



Ремень приводной генератора поликлиновой (ручейковый)
406-1308020-10 (БРК1370)
 ГАЗ 3110 «Волга», 3302, 2705, 2217 «ГАЗель», «Соболь» и модификации с двигателем ЗМЗ 406, с гидроусилителем руля (ГУР)
 Фирменный код: LB 03060
 Штрихкод: 4607085240541
 Характеристики: длина 1370 мм, разрывная прочность 260 Н/мм



Ремень приводной генератора насоса ГУР поликлиновой (ручейковый)
40624-1308020-10 (БРК1413)
 ГАЗ 3110 «Волга», 3302, 2217 «ГАЗель», УАЗ 3160, 3151 с двиг. ЗМЗ-40904.10, 40524.10, 40525.10 (с ГУР) Евро-3
 Фирменный код: LB 03063
 Штрихкод: 4607085244327
 Характеристики: длина 1413 мм, разрывная прочность 260 Н/мм



Ремень приводной генератора поликлиновой (ручейковый)
40624-1308020 (БРК1275)
 ГАЗ 3302, 2705, 2217, 3221 «ГАЗель», УАЗ 3160, 3151 с двиг. ЗМЗ-40904.10, 40524.10 (Евро-3) без ГУР
 Фирменный код: LB 03064
 Штрихкод: 4607085247618
 Характеристики: длина 1275 мм, разрывная прочность 260 Н/мм



Ремень приводной генератора клиновой (зубчатый)
3302-3407042 (AVX 10-750, 8,5*8-750)
 ГАЗ 33025-33027 «ГАЗель-Бизнес» с двигателем УМЗ-421.10, 4213.10, 4215.10, 4216.10, 4217.10 (узкий шкив генератора)
 Фирменный код: LB 03025
 Штрихкод: 4640009542581
 Характеристики: длина 750 мм, разрывная прочность 260 Н/мм



Ремень приводной генератора клиновой (зубчатый)
3302-3407042-10 (AVX 13-750, 11*10-750)
 ГАЗ 33025-33027 «ГАЗель-Бизнес» с двигателем УМЗ-421.10, 4213.10, 4215.10, 4216.10, 4217.10 (широкий шкив генератора)
 Фирменный код: LB 03027
 Штрихкод: 4640009542604
 Характеристики: длина 750 мм, разрывная прочность 260 Н/мм



Ремень приводной генератора поликлиновой (ручейковый)
4091-1308020 (БРК1054)
 УАЗ 3151 «Хантер», 469, 452, 3741, 3962, 2206, 3303 и модификации с двигателем ЗМЗ-4091
 Фирменный код: LB 03091
 Штрихкод: 4640009542567
 Характеристики: длина 1054 мм, разрывная прочность 260 Н/мм



Ремень приводной генератора поликлиновой (ручейковый)
31608-1308020, 514-1308020 (6PK925)
 YA3 3151 «Хантер» и модификации с двигателем ЗМЗ-514 и Andoria
 Фирменный код: LB 03514
 Штрихкод: 4640009541775
 Характеристики: длина 925 мм, разрывная прочность 260 Н/мм



Ремень приводной генератора/насоса ГУР поликлиновой (ручейковый)
3163-1308020 (6PK1190)
 YA3 3160 «Патриот», 3151 «Хантер» и модификации с двигателем ЗМЗ-409 с ГУР (с 2008 г.)
 Фирменный код: LB 0363
 Штрихкод: 4640009541799
 Характеристики: длина 1190 мм, разрывная прочность 260 Н/мм



Ремень приводной генератора/кондиционера/насоса ГУР поликлиновой (ручейковый)
3163-1308020-30 (6PK2100)
 YA3 3160 «Патриот», 3151 «Хантер» и модификации с двигателем ЗМЗ-409 с ГУР (с 2008 г.), с кондиционером
 Фирменный код: LB 03631
 Штрихкод: 4640009541812
 Характеристики: длина 2100 мм, разрывная прочность 260 Н/мм



Ремень приводной генератора поликлиновой (ручейковый)
4091-1308020 (6PK1054)
 YA3 452 и модификации с двигателем ЗМЗ-4091
 Фирменный код: LB 03091
 Штрихкод: 4640009542567
 Характеристики: длина 1054 мм, разрывная прочность 260 Н/мм



Ремень приводной генератора поликлиновой (ручейковый)
31608(514)-1308020 (6PK925)
 YA3 3151 «Хантер» и модификации с дизельным двигателем ЗМЗ-514 и Andoria
 Фирменный код: LB 03514
 Штрихкод: 4640009541775
 Характеристики: длина 925 мм, разрывная прочность 260 Н/мм



Ремень приводной генератора поликлиновой (ручейковый)
3163-1308020 (6PK1190)
 YA3 3160-3163 «Патриот», 3151 «Хантер» с двигателем ЗМЗ-409, с гидроусилителем руля (ГУР), без кондиционера
 Фирменный код: LB 0363
 Штрихкод: 4640009541799
 Характеристики: длина 1190 мм, разрывная прочность 260 Н/мм



Ремень приводной генератора поликлиновой (ручейковый)
3163-1308020-30 (6PK2100)
 YA3 3160-3163 «Патриот», 3151 «Хантер» с двигателем ЗМЗ-409, с гидроусилителем руля (ГУР), с кондиционером
 Фирменный код: LB 03631
 Штрихкод: 4640009541812
 Характеристики: длина 2100 мм, разрывная прочность 260 Н/мм



Ремень приводной кондиционера поликлиновой (ручейковый)
3289897 (6PK2155)
 ГАЗ 3302-33027 «ГАЗель-Бизнес», А21R22 «ГАЗель Next» с двиг. Cummins (ISF 2,8)
 Фирменный код: LB 03218
 Штрихкод: 4680295000198
 Характеристики: длина 2155 мм, разрывная прочность 260 Н/мм



Приводные ремни АЗЛК-ИЖ / AZLK-IZH

Ремень приводной генератора клиновой (зубчатый)
412-1308020 (AVX 10-875)
 АЗЛК 2140, 2141 «Москвич», ИЖ 412, 2715, 2126, 2127 «Ода» и модификации
 Фирменный код: LB 0226
 Штрихкод: 4607085240558
 Характеристики: длина 875 мм, разрывная прочность 260 Н/мм



Приводные ремни Дэу-Шевроле / Daewoo-Chevrolet

Ремень приводной генератора поликлиновой (ручейковый)
96144932 (5PK875)
 Daewoo Nexia (94-) 1.5/1.8 (SOHC) без ГУР; Daewoo/Chevrolet Lanos (97-) 1.3/1.5 (SOHC) без ГУР; ZAZ Chance (08-) 1.5 (SOHC) без ГУР
 Фирменный код: LB 0548
 Штрихкод: 4607085246598
 Характеристики: длина 875 мм, разрывная прочность 260 Н/мм



Ремень приводной генератора поликлиновой (ручейковый)
96144933 (5PK975)
 Daewoo Nexia (94-) 1.5/1.8 (SOHC) с ГУР; Daewoo/Chevrolet Lanos (97-) 1.3/1.5 (SOHC) с ГУР; ZAZ Chance (08-) 1.5 (SOHC) с ГУР
 Фирменный код: LB 0549
 Штрихкод: 4607085246611
 Характеристики: длина 975 мм, разрывная прочность 260 Н/мм



Ремень приводной генератора поликлиновой (ручейковый)
96144934 (5PK1008)
 Daewoo Nexia (94-) 1.5 16V/1.6 (DOHC) с ГУР; Espero (94-) 1.5 16V (DOHC) с ГУР; Daewoo/Chevrolet Lanos (97-) 1.5 16V/1.6 (DOHC) с ГУР; Daewoo/Chevrolet Leganza (97-)/Nubira (99-) 1.5 16V/1.6 (DOHC) с ГУР
 Фирменный код: LB 0547
 Штрихкод: 4607085247632
 Характеристики: длина 1008 мм, разрывная прочность 260 Н/мм



Приводные ремни ЗАЗ-Дэу / ZAZ-Daewoo

Ремень приводной генератора клиновой (зубчатый)
245-1308020 (AVX 10-725)
 ЗАЗ-Daewoo Sens (02-) 1.1/1.2/1.3
 ZAZ Chance (08-) 1.3; ЗАЗ 1102, 1105 «Таврия», «Славута»; ЛуАЗ 1301, 1302
 Фирменный код: LB 0410
 Штрихкод: 4607085246635
 Характеристики: длина 875 мм, разрывная прочность 260 Н/мм



Фирменное название – LTB – Luzar Timing Belt

Ремни газораспределительного механизма LUZAR предназначены для привода распределительных валов двигателя автомобиля.

Зубчатые ремни привода ГРМ предназначены для привода распределительных валов двигателя автомобиля. Обеспечивают необходимые фазы газораспределения двигателя, синхронизируют вращение одного или двух распределительных валов с коленчатым валом двигателя.

Замену ремня привода ГРМ рекомендуется проводить на станции технического обслуживания с обязательным выполнением требований по синхронизации распределительных валов. LUZAR рекомендует одновременно с заменой ремня ГРМ производить также замену роликов и сальников газораспределительного механизма.

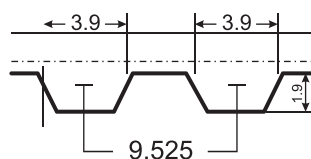

Профиль ремней ГРМ
2105-1006040

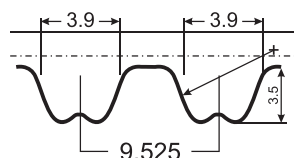

Профиль ремней ГРМ
2108-1006040 и 2112-1006040

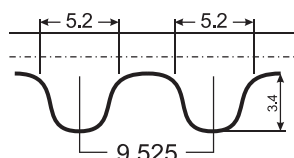

Профиль ремней ГРМ
21126-1006040

Следуйте информации о применимости ремня, указанной на упаковке. Ремни газораспределительного механизма LUZAR сертифицированы по первому (высшему) классу качества.



Ремни газораспределительного механизма LUZAR выпускаются в двух видах упаковки — традиционной картонной и уникальной для российского рынка blisterной.

Ремни ГРМ в картонной упаковке ВАЗ / VAZ

Ремень привода газораспределительного механизма зубчатый
2105-1006040 (122ZA19)
ВАЗ 2104, 2105, 2107, 21043, 21053, 21073 с карб. и инжент. двигателем
Фирменный код: LTB 0105
Штрихкод: 4607085242965
Характеристики:
разрывная прочность 1120 Н/мм



Ремень привода газораспределительного механизма зубчатый
2108-1006040 (111RPP19)
ВАЗ 2108-21099, 2110-2115 с карб. и 8-клат. инжент. двиг.; Ваз (СеАЗ) 1111 «Ока»
Фирменный код: LTB 0108
Штрихкод: 4607085242972
Характеристики:
разрывная прочность 1120 Н/мм



Ремень привода газораспределительного механизма зубчатый
2112-1006040 (136RPP25,4)
ВАЗ 2110-2112 с 16-клат. инжент. двиг.; Ваз 1117-1119 «Калина»; Ваз 2170 «Приора» (выпуск до 2008 г.)
Фирменный код: LTB 0112
Штрихкод: 4607085242989
Характеристики:
разрывная прочность 1120 Н/мм



Ремень привода газораспределительного механизма зубчатый
21126-1006040 (137RU22)
ВАЗ 2170-2172 «Приора»; Ваз 1117-1119 «Калина» (выпуск с 2008г.)
Фирменный код: LTB 0127
Штрихкод: 4607085248615
Характеристики:
разрывная прочность 1120 Н/мм



Ремни грм в блистерной упаковке ВАЗ / VAZ

Ремень привода газораспределительного механизма зубчатый
2105-1006040 (122ZA19)
ВАЗ 2104, 2105, 2107, 21043, 21053, 21073 с карб. и инжент. двиг.
Фирменный код: LTB 01051
Штрихкод: 4607085246802
Характеристики:
разрывная прочность 1120 Н/мм



Ремень привода газораспределительного механизма зубчатый
2108-1006040 (111RPP19)
ВАЗ 2108-21099, 2110-2115 с карб. и 8-клат. инжент. двиг.; Ваз (СеАЗ) 1111 «Ока»
Фирменный код: LTB 01081
Штрихкод: 4607085246819
Характеристики:
разрывная прочность 1120 Н/мм



Ремень привода газораспределительного механизма зубчатый
2112-1006040 (136RPP25,4)
ВАЗ 2110-2112 с 16-клат. инжент. двиг.; Ваз 1117-1119 «Калина»; Ваз 2170 «Приора» (выпуск до 2008 г.)
Фирменный код: LTB 01121
Штрихкод: 4607085246826
Характеристики:
разрывная прочность 1120 Н/мм



Ремень привода газораспределительного механизма зубчатый
21126-1006040 (137RU22)
ВАЗ 2170-2172 «Приора»; Ваз 1117-1119 «Калина» (выпуск с 2008 г.)
Фирменный код: LTB 01271
Штрихкод: 4607085248622
Характеристики:
разрывная прочность 1120 Н/мм



Фирменное название — LP — Luzar Pipe

Новая инновационная продукция серии «система охлаждения LUZAR» — патрубки (шланги) Системы охлаждения автомобиля.

В ПЕРВЫЕ:

- применена маркировка патрубков;
- патрубки имеют упаковку — полиэтиленовый рукав с картонной вершиной;
- комплектуются хомутами;
- сопровождаются установочной схемой.

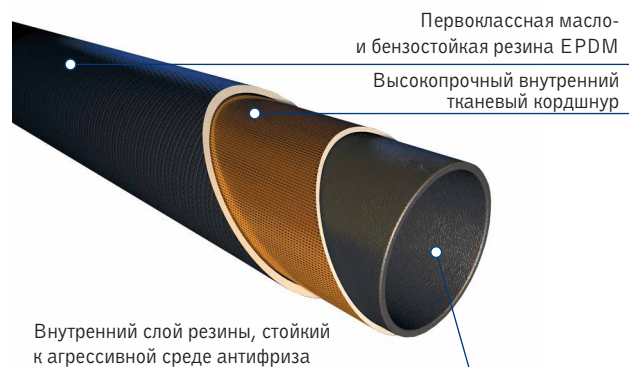

Патрубки ВАЗ / VAZ

Патрубок (шланг) радиатора парововодящий в комплекте с хомутами
2101-1303095
ВАЗ 2101–2107, 2121–21213 «Нива» и модификации
Фирменный код: LP 0101-95
Штрихкод: 4607085241005
Характеристики: морозостойкость -40 °C



Патрубок (шланг) расширительного бачка формованный в комплекте с хомутами
2108-1303080
ВАЗ 2108–21099, 2113–2115, 2110–2112 и модификации
Фирменный код: LP 0108-80
Штрихкод: 4607085241128
Характеристики: морозостойкость -40 °C



Патрубок (шланг) парововодящий в комплекте с хомутами
2108-1303095
ВАЗ 2108–21099, 2113–2115, 2110–2112 и модификации
Фирменный код: LP 0108-95
Штрихкод: 4607085241142
Характеристики: морозостойкость -40 °C



Патрубки ГАЗ / GAZ

Патрубок (шланг) сапуна (вентиляции картера) формованный в комплекте с хомутами
24-1014075
ГАЗ 24-31105 «Волга», 3302, 2705 «Газель»
Фирменный код: LP 0324
Штрихкод: 4607085242392
Характеристики: морозостойкость -40 °C



Комплекты патрубков ВАЗ / VAZ

Комплект патрубков (шлангов) радиатора формованных в комплекте с хомутами (4 шт.)
Содержимое комплекта:
2101–1303025, 2101–1303010
2101–1303090, 2101–1303092



ВАЗ 2101–2103 и модификации
Фирменный код: LPK 0101
Штрихкод: 4607085241500



Комплект патрубков (шлангов) радиатора формованных в комплекте с хомутами (4 шт.)
Содержимое комплекта:
2108–1303025, 2108–1303010
2108–1303092 (2 шт.)



ВАЗ 2108–21099 и модификации
Фирменный код: LPK 0108
Штрихкод: 4607085241524



Комплект патрубков (шлангов) радиатора формованных в комплекте с хомутами (4 шт.)
Содержимое комплекта:
2105–1303025-10, 2105–1303010-10
2101–1303090, 2101–1303092



ВАЗ 2104, 2105, 2107 (с алюминиевым радиатором) и модификации
Фирменный код: LPK 0105
Штрихкод: 4607085241548



Комплект патрубков (шлангов) радиатора формованных в комплекте с хомутами (4 шт.)
Содержимое комплекта:
2105–1303025, 2105–1303010
2101–1303090, 2101–1303092



ВАЗ 2105–2107 с медным радиатором
Фирменный код: LPK 0105с
Штрихкод: 4607085243122



Комплект патрубков (шлангов) радиатора формованных в комплекте с хомутами (4 шт.)
Содержимое комплекта:
21213–1303025, 21213–1303010
21213–1303090, 21213–1303092



ВАЗ 21213, 21214, 21218, 2131 «Нива», «Тайга», 2120 «Надежда»
Фирменный код: LPK 01213
Штрихкод: 4607085241609



Комплект патрубков (шлангов) радиатора
формованных в комплекте с хомутами (4 шт.)
Содержимое комплекта:
2121-1303025, 2121-1303010
2121-1303090, 2101-1303092



ВАЗ 2121 «Нива» и модификации
Фирменный код: LPK 0121
Штрихкод: 4607085241586



Комплект патрубков (шлангов) радиатора
формованных в комплекте с хомутами (4 шт.)
Содержимое комплекта:
2110-1303025, 2110-1303010
2108-1303092 (2 шт.)



ВАЗ 2110-2112 и модификации
Фирменный код: LPK 0110
Штрихкод: 4607085241562



Комплект патрубков (шлангов) радиатора
формованных в комплекте с хомутами (3 шт.)
Содержимое комплекта:
2112-1303025, 2112-1303010
2109-1303093



ВАЗ 2170-2173 «Приора»
Фирменный код: LPK 0127
Штрихкод: 4640009540730



Комплект патрубков (шлангов) отопителя
формованных в комплекте с хомутами (2шт.)
Содержимое комплекта:
21073-8101204, 2101-8101200



ВАЗ 21043, 21053, 21073
(с инжекторным двигателем)
Фирменный код: LPKh 01073
Штрихкод: 4640009540730

Комплект патрубков (шлангов) отопителя
формованных в комплекте с хомутами (2шт.)
Содержимое комплекта:
21214-8101200, 21214-8101204



ВАЗ 21214 «Нива»
Фирменный код: LPKh 01214
Штрихкод: 4640009547906

Комплект патрубков (шлангов) радиатора
формованных в комплекте с хомутами (3 шт.)
Содержимое комплекта:
21082-1303025, 21082-1303010
2109-1303093



ВАЗ 2108-21099, 2113-2115
(с инжекторным двигателем)
Фирменный код: LPK 01082
Штрихкод: 4607085242576



Комплект патрубков (шлангов) радиатора
формованных в комплекте с хомутами (4 шт.)
Содержимое комплекта:
1111-1303025, 1111-1303010
1111-1303093, 2108-1303092



ВАЗ 1111 «Ока»
Фирменный код: LPK 0111
Штрихкод: 4607085242590



Комплект патрубков (шлангов) радиатора
формованных в комплекте с хомутами (3 шт.)
Содержимое комплекта:
2123-1303025, 2123-1303010
2123-1303074



ВАЗ 2123 «Шеви-Нива»
Фирменный код: LPK 0123
Штрихкод: 4607085242613



Комплект патрубков (шлангов) радиатора
формованных в комплекте с хомутами (3 шт.)
Содержимое комплекта:
1118-1303025, 1118-1303010
1118-1303093



ВАЗ 1117-1119 «Калина»
Фирменный код: LPK 0118
Штрихкод: 4607085243030



Комплект патрубков (шлангов) радиатора
формованных в комплекте с хомутами (4 шт.)
Содержимое комплекта:
21073-1303025, 21073-1303010
2101-1303090, 2101-1303092



ВАЗ 21043, 21053, 21073
(с инжекторным двигателем)
Фирменный код: LPK 01073
Штрихкод: 4607085243016



Комплект патрубков (шлангов) отопителя
формованных в комплекте с хомутами (2 шт.)
Содержимое комплекта:
2101-8101200, 2101-8101204



ВАЗ 2101-2107, 2121-21213
«Нива» и модификации
Фирменный код: LPKh 0101
Штрихкод: 4607085241623

Комплект патрубков (шлангов) отопителя
формованных в комплекте с хомутами (4 шт.)
Содержимое комплекта:
2108-8101206, 2108-8101208
2108-8101200, 2108-8101204



ВАЗ 2108-21099 и модификации
Фирменный код: LPKh 0108
Штрихкод: 4607085241647



Комплект патрубков (шлангов) отопителя
формованных в комплекте с хомутами (4 шт.)
Содержимое комплекта:
21083-8101206, 21083-8101208
21083-8101200, 21083-8101204



ВАЗ 2108-21099, 2113-2115
(с инжекторным двигателем)
Фирменный код: LPKh 01082
Штрихкод: 4607085242415



Комплект патрубков (шлангов) отопителя
формованных в комплекте с хомутами (3 шт.)
Содержимое комплекта:
1111-8101202, 1111-8101204
1111-8101206



ВАЗ 1111 «Ока»
Фирменный код: LPKh 0111
Штрихкод: 4607085242439



Комплект патрубков (шлангов) отопителя
формованных в комплекте с хомутами (2 шт.)
Содержимое комплекта:
2123-8101200, 2123-8101204



ВАЗ 2123 «Шеви-Нива»
Фирменный код: LPKh 0123
Штрихкод: 4607085242453

Комплект патрубков (шлангов) отопителя
формованных в комплекте с хомутами (2 шт.)
Содержимое комплекта:
2110-8101200, 2110-8101202

ВАЗ 2110-2112, выпуск до 2003 г.
Фирменный код: LPKh 0110
Штрихкод: 4607085242637



Комплект патрубков (шлангов) отопителя
формованных в комплекте с хомутами (2 шт.)
Содержимое комплекта:
2111-8101206, 2111-8101208

ВАЗ 2110-2112 (нового образца),
выпуск с 2003 г., 2170-2172 «Приора»
Фирменный код: LPKh 01211
Штрихкод: 4607085242651



Комплект патрубков (шлангов) отопителя
формованных в комплекте с хомутами (2 шт.)
Содержимое комплекта:
1118-8101200, 1118-8101204

ВАЗ 1117-1119 «Калина»
Фирменный код: LPKh 0118
Штрихкод: 4607085243030



Комплект патрубков (шлангов) отопителя
формованных в комплекте с хомутами (2 шт.)
Содержимое комплекта:
2170-8101208-11P, 2170-8101200-11P

ВАЗ 2170-2173 «Приора»
Фирменный код: LPKh 0127
Штрихкод: 4640009541232
Характеристики: EPDM-резина,
морозостойкость -50°C



Комплекты патрубков ГАЗ-УАЗ / GAZ-UAZ

Комплект патрубков (шлангов) радиатора
формованных в комплекте с хомутами (5 шт.)
Содержимое комплекта:
33021-1303010, 33021-1303026
4021-1306044, 11-8286, 53-1303010

ГАЗ 3302, 2217 «ГАЗель» с двигателем ЗМЗ 402
Фирменный код: LPK 0302
Штрихкод: 4607085242477



Комплект патрубков (шлангов) радиатора
формованных в комплекте с хомутами (5 шт.)
Содержимое комплекта:
3302-1303010-10, 3302-1303025-10
11-8286, 21-1303010, 53-1303010

ГАЗ 3302, 2217 «ГАЗель» с двигателем ЗМЗ 406
Фирменный код: LPK 0306
Штрихкод: 4607085242491



Комплект патрубков (шлангов) радиатора
формованных в комплекте с хомутами (5 шт.)
Содержимое комплекта:
3110-1303010, 3110-1303026-10
4021-1306044, 11-8286 (2 шт.)

ГАЗ 3110 и модификации «Волга»
с двигателем ЗМЗ 402
Фирменный код: LPK 0310
Штрихкод: 4607085242514



Комплект патрубков (шлангов) радиатора
формованных в комплекте с хомутами (5 шт.)
Содержимое комплекта:
3110-1303025, 11-8286 (2 шт.)
21-1303010 (2 шт.)

ГАЗ 3110 и модификации «Волга»
с двигателем ЗМЗ 406
Фирменный код: LPK 0311
Штрихкод: 4607085242538



Комплект патрубков (шлангов) отопителя
формованных в комплекте с хомутами (4 шт.)
Содержимое комплекта:
3302-8120044, 3302-8120042
33021-8120032, 33021-8120034

ГАЗ 2705, 3302, 33021 «ГАЗель»,
выпуск до 2003 г. (16 мм)
Фирменный код: LPKh 0302
Штрихкод: 4607085242675



Комплект патрубков (шлангов) отопителя
формованных в комплекте с хомутами (4 шт.)
Содержимое комплекта:
3302-8120032, 3302-8120034 (2 шт.)
13-1303060

ГАЗ 2705, 3302, 33021 «ГАЗель»,
выпуск с 2003 г. (нового образца, 18 мм)
Фирменный код: LPKh 0306
Штрихкод: 4607085242699



Комплект патрубков (шлангов) радиатора
формованных в комплекте с хомутами (3 шт.)
Содержимое комплекта:
451(Д)-1303027 (2 шт.), 451(Д)-1303010

УАЗ 3151 «Хантер», УАЗ 469, 452,
3741, 3962, 2206, 3303
и модификации с двигателем УМЗ-417 (90 л.с.)
Фирменный код: LPK 0351
Штрихкод: 4640009540815
Характеристики: EPDM-резина, морозостойкость -50 °C



Комплект патрубков (шлангов) радиатора
формованных в комплекте с хомутами (5 шт.)
Содержимое комплекта:
451(Д)-1303027 (2шт.), 451(Д)-1303010
31601-1303022, 4021-1306044, 11-8286

УАЗ 3160 «Патриот», УАЗ 2206, 3303, 3741,
3909, 3962 с двигателем УМЗ-420, 421,
421.3, 421.5, 421.8, ЗМЗ 409 (100 л.с.)
Фирменный код: LPK 0360
Штрихкод: 4640009540792
Характеристики: EPDM-резина, морозостойкость -50 °C



Комплект патрубков (шлангов) радиатора
формованных в комплекте с хомутами (5 шт.)
Содержимое комплекта:
3163-1303027, 31608-1303010
3163-1303022, 4021-1306044, 11-8286

УАЗ 3163 «Патриот», УАЗ 3151 «Хантер»
с 2007г. с двигателем ЗМЗ-409, 514
Фирменный код: LPK 0363
Штрихкод: 4640009540839
Характеристики: EPDM-резина, морозостойкость -50 °C



Комплект патрубков (шлангов) радиатора
формованных в комплекте с хомутами (4 шт.)
Содержимое комплекта:
3163-1303028, 3163-1303010
4021-1306044, 11-8286

УАЗ 3160-31631 «Патриот»
и модификации с двигателем ЗМЗ-40524,
40904 (Евро-3) с 2008 г.
Фирменный код: LPK 03631
Штрихкод: 4640009540853
Характеристики: EPDM-резина, морозостойкость -50 °C



Фирменное наименование – LPa – Luzar Pipe airconditioner

Выполняют роль трубопроводов хладагента в системе кондиционирования автомобиля.

Трубопроводы кондиционера представляют собой металлические трубки (трубопроводы высокого давления) отформованные согласно конфигурации подкапотного пространства автомобиля и имеющие защитные резиновые кожуха в местах соприкосновения с деталями автомобиля либо резиновые гибкие шланги (трубопроводы низкого давления), с расположенными на них кронштейнами крепления, соединительными фитингами и запорными клапанами, с предусмотренным местом установки датчика (датчиков) давления.

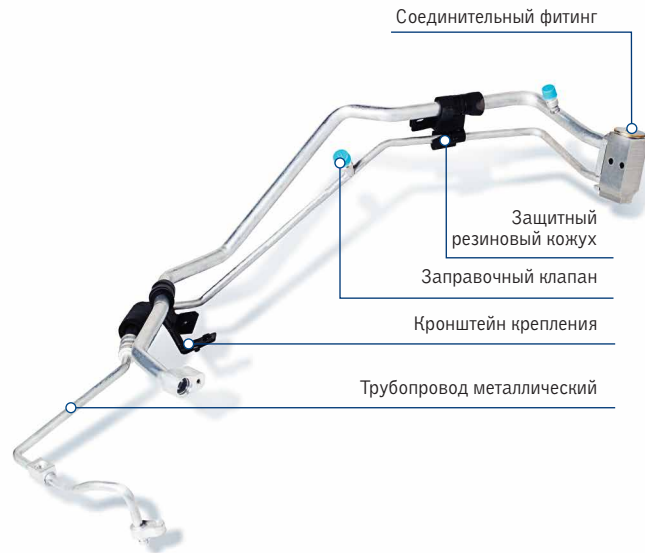

Трубопроводы кондиционера ВАЗ / VAZ

Блок трубопроводов кондиционера высокого/низкого давления в сборе

21700-8120100-10

(21700-8120160-10+21700-8120170-10)

ВАЗ 2170-2172 «Приора» с климатической установкой Halla

Фирменный код: LPa 0127

Штрих-код: 4680295005902

Характеристики: максимальное давление 7 атм



NEW

Трубопровод компрессора кондиционера (всасывающий)

21700-8120270-10

ВАЗ 2170-2172 «Приора»

с климатической установкой Halla

Фирменный код: LPa 01271

Штрих-код: 4680295005919

Характеристики: максимальное давление 7 атм



NEW

Трубопровод компрессора/конденсера (нагнетающий)

21700-8120190-10

ВАЗ 2170-2172 «Приора»

с климатической установкой Halla

Фирменный код: LPa 01291

Штрих-код: 4680295005926

Характеристики: максимальное давление 7 атм



NEW

Трубопровод конденсера (впускной)

21700-8120060-10

ВАЗ 2170-2172 «Приора»

с климатической установкой Halla

Фирменный код: LPa 01261

Штрих-код: 4680295005933

Характеристики: максимальное давление 7 атм



NEW

Блок трубопроводов кондиционера высокого/низкого давления в сборе

11180-8120100-10 (11180-8120160+11180-8120170)

ВАЗ 1117-1119 «Калина»

Фирменный код: LPa 0118

Штрих-код: 4680295005940

Характеристики: максимальное давление 7 атм



NEW

Трубопровод компрессора кондиционера (всасывающий)

11180-8120300-00

ВАЗ 1117-1119 «Калина»

Фирменный код: LPa 01183

Штрих-код: 4680295005957

Характеристики: максимальное давление 7 атм



NEW

Трубопровод компрессора/конденсера (нагнетающий)

11180-8120310-00

ВАЗ 1117-1119 «Калина»

Фирменный код: LPa 01181

Штрих-код: 4680295005964

Характеристики: максимальное давление 7 атм



NEW

Фирменное название — LF — Luzar Fan

Электровентиляторы (электродвигатели в сборе с крыльчаткой) охлаждения и отопления LUZAR обеспечивают ускоренную циркуляцию воздуха через радиатор охлаждения и отопления.

Представляют собой электродвигатель в сборе с пластмассовой крыльчаткой и предназначены к установке в систему охлаждения и отопления автомобиля.

Электровентиляторы охлаждения и отопления LUZAR обладают улучшенными характеристиками и увеличенным сроком службы.



Лопасты (крыльчатка)
из армированного
20%-ного гроднамида

Вал электродвигателя

Балансировка

Электродвигатель

Электровентиляторы ВАЗ / VAZ

Вентилятор охлаждения (электродвигатель в сборе с крыльчаткой на подшипнике)

2103-1308008, 70.3730

ВАЗ 2103-2107, 2108-21099, 2113-2115, 2110-2112, 2170 «Приора», ИЖ 2126, АЗЛК 2141 «Москва», ГАЗ 3110 «Волга», ЗАЗ 1102 «Таврия», ЗИЛ

Фирменный код: LFc 0103

Штрихкод: 4607085240442

Характеристики: номинальная частота вращения 2600 мин⁻¹



Вентилятор охлаждения (электродвигатель в сборе с крыльчаткой на подшипнике)

1118-1308008

ВАЗ 1117-1119 «Калина», ВАЗ 2123 «Шеви-Нива»

Фирменный код: LFc 0118

Штрихкод: 4607085242910

Характеристики: номинальная частота вращения 2700 мин⁻¹



Блок вентиляторов охлаждения (2 вент.) в сборе с кожухом

21230-1300025-00

ВАЗ 2123 «Шевроле Нива»

Фирменный код: LFK 0123

Штрих-код: 4680295005582

Характеристики: номинальная частота вращения 2700 мин⁻¹

NEW



Вентилятор охлаждения (электродвигатель в сборе с крыльчаткой на подшипнике)

21214-1308008

ВАЗ 21213, 21214, 2131 «Нива», «Тайга», 2120 «Надежда»

Фирменный код: LFc 01214

Штрихкод: 4607085244273

Характеристики: номинальная частота вращения 3000 мин⁻¹



Вентилятор охлаждения в сборе с кожухом

2172-1308008

ВАЗ 2170-2172 «Приора» с климатической установкой

Panasonic

Фирменный код: LFc 01272

Штрихкод: 4680295000488

Характеристики: номинальная частота вращения 2900 мин⁻¹



Вентилятор кондиционера (электродвигатель в сборе с крыльчаткой) в сборе с кожухом

1118-8112010-10

ВАЗ 1117-1119 «Калина», 2170-2173 «Приора»

с кондиционером Panasonic

Фирменный код: LFAC 0118

Штрихкод: 4640009541423

Характеристики: номинальная частота вращения 2500 мин⁻¹



Вентилятор отопления

21700-8118020-00 (11186-8118010-00)

ВАЗ 1117-1119 «Калина», 2170-2172 «Приора» с

климатической установкой Panasonic

Фирменный код: LFh 01182

Штрих-код: 4680295005865

Характеристики: номинальная частота вращения 4200 мин⁻¹

NEW



Вентилятор охлаждения

2170-1308008

ВАЗ 2170-2172 «Приора» с климатической установкой Halla

Фирменный код: LFc 01270

Штрихкод: 4640009547821

Характеристики: номинальная частота вращения 2900 мин⁻¹



Вентилятор охлаждения

2170-8112010

ВАЗ 2170-2172 «Приора» с климатической

установкой Halla

Фирменный код: LFAC 0127

Штрихкод: 4640009547838

Характеристики: номинальная частота вращения 2500 мин⁻¹



NEW

Блок вентиляторов охл./конд. (2 вент.)

в сборе с кожухом

21700-1305012-10

ВАЗ 2170-2172 «Приора» с климатической

установкой Halla

Фирменный код: LFK 01270

Штрих-код: 4680295005841

Характеристики: номинальная частота вращения 2900 мин⁻¹/2500 мин⁻¹



Вентилятор охлаждения

2190-8112010

ВАЗ 2190-2192 «Гранта», «Калина II» (с кондиционером)

Фирменный код: LFAC 0190

Штрихкод: 4640009549917

Характеристики: номинальная частота вращения 2500 мин⁻¹



NEW

Вентилятор охлаждения в сборе с кожухом

21900-1332025-11

ВАЗ 2190-2192 «Гранта», «Калина II» (с кондиционером)

Фирменный код: LFc 0190

Штрих-код: 4680295005575

Характеристики: номинальная частота вращения 2900 мин⁻¹



Вентилятор отопления
21700-8118022-10

ВАЗ 2170-2172 «Приора», с климатической установкой
Halla, 2190-2192 «Гранта», «Калина II» (с кондиционером)
Фирменный код: LFh 01270
Штрих-код: 4680295005858
Характеристики: номинальная частота вращения 4200 мин⁻¹



NEW

Вентилятор отопления (электродвигатель
в сборе с крыльчаткой на подшипнике)

21230-8118020-50, 363.3780
ВАЗ 2110-2112, 2123 «Шеви-Нива», 1117-1119
«Калина», 2170 «Приора», УАЗ 3160 «Патриот»
Фирменный код: LFh 01230
Штрихкод: 4607085240886
Характеристики: номинальная частота вращения 3200 мин⁻¹

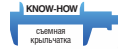

Вентилятор отопления (электродвигатель
в сборе с крыльчаткой на подшипнике)

2111-8101080, 361.3780
ВАЗ 2110-2112 (н/о, выпуск 2003г.), 1117-1119
«Калина», 2170-2172 «Приора» и их модификации
Фирменный код: LFh 01211
Штрихкод: 4607085240893
Характеристики: номинальная частота вращения 2600 мин⁻¹



Вентилятор отопления (электродвигатель
в сборе с крыльчаткой на подшипнике)

2101-8101080, М3255
ВАЗ 2101-2107, 2121-21213,
2131 «Нива», 1111 «Ока»
Фирменный код: LFh 0101
Штрихкод: 4607085240459
Характеристики: номинальная частота вращения 3000 мин⁻¹



Вентилятор отопления (электродвигатель
в сборе с крыльчаткой на подшипнике)

2108-8101080, 45.3730
ВАЗ 2108-21099, 2113-2115, 2110-2112,
выпуск до 2003 г, ИЖ 2126
Фирменный код: LFh 0108
Штрихкод: 4607085240466
Характеристики: номинальная частота вращения 4100 мин⁻¹



Вентилятор отопления (электродвигатель
в сборе с крыльчаткой на подшипнике)
в сборе с кожухом

2108-8101091, 41.3780
ВАЗ 2108-21099, 2113-2115, 2110-2112
(выпуск до 2003 г.); ИЖ 2126, 2127 «Ода»;
УАЗ 3160 «Патриот»
Фирменный код: LFh 01081
Штрихкод: 4607085246512
Характеристики: номинальная частота вращения 4100 мин⁻¹



Вентилятор отопления (электродвигатель
в сборе с крыльчаткой на подшипниках)
в сборе с «кожухом-кольцом»

2110-8101078 (45.3730)
ВАЗ 2110-2112 (выпуск до 2003г.)
Фирменный код: LFh 0110
Штрихкод: 4640009547852
Характеристики: номинальная частота вращения 4100 мин⁻¹



Электровентиляторы ГАЗ-УАЗ / GAZ-UAZ

Вентилятор охлаждения (электродвигатель
в сборе с крыльчаткой на подшипнике)

406-3730010, 38.3730
ГАЗ 3110-3111 «Волга» с двиг. ЗМЗ 406.10,
4062.10, ГАЗ 3302, 2217 «Соболь»
с двиг. ЗМЗ 4063.10
Фирменный код: LFc 0310
Штрихкод: 4607085240879
Характеристики: номинальная частота вращения 2700 мин⁻¹



Вентилятор отопления (электродвигатель
в сборе с крыльчаткой на подшипнике)

3302-8101080, 45.3730-10
ГАЗ 3302, 2705, 2217,
3221 «ГАЗель», «Соболь» (выпуск с 2003 г.),
ГАЗ 3110-3111 «Волга»
Фирменный код: LFh 0302
Штрихкод: 4607085244280
Характеристики: номинальная частота вращения 4100 мин⁻¹



Вентилятор отопления (электродвигатель
без крыльчатки на подшипниках)

2141-8101080, 511.3730
ГАЗ 3302, 2705, 2217, 3221 «ГАЗель»
(с/о, выпуск до 2003 г.), ЗАЗ 1102,
1103 «Таврия», АЗЛК 2141 «Москвич» и их модиф.
Фирменный код: LFh 0410
Штрихкод: 4607085248370
Характеристики: номинальная частота вращения 3000 мин⁻¹



Вентилятор отопления (электродвигатель
в сборе с крыльчаткой на подшипнике)
в сборе с кожухом

2108-8101091-24 (42.3780)
МАЗ 103, МАЗ 104, МАЗ 105, МАЗ 107, МАЗ 152
Фирменный код: LFh 12031
Штрихкод: 4607085249933
Характеристики: номинальная частота вращения 4100 мин⁻¹



Вентилятор отопления
(электродвигатель без крыльчатки
на подшипнике)

31029-8101178 (194.3730)
ГАЗ 3102-3110 «Волга», 2705, 2217,
2752, 3121 «ГАЗель», ЗиЛ, ПАЗ
Фирменный код: LFh 03194
Штрихкод: 4607085249964
Характеристики: номинальная частота вращения 3000 мин⁻¹



Вентилятор отопления
(электродвигатель без крыльчатки на подшипнике)

3221-8101178 (197.3730)
ГАЗ 3102-3110 «Волга», 2705, 2217,
2752, 3121 «ГАЗель», ЗиЛ, ПАЗ
Фирменный код: LFh 03197
Штрихкод: 4607085249971
Характеристики: номинальная частота вращения 3800 мин⁻¹



Вентилятор отопления (электродвигатель
без крыльчатки на подшипнике)

М3250-3730000 (196.3730)
КамАЗ 4308-43505, 5315-5360, 5410-54112,
5510-5511, 6350, 6460, 65115-6540,
КрАЗ 643701, 6443-6444, 6503-6510
Фирменный код: LFh 07196
Штрихкод: 4607085249988
Характеристики: номинальная частота вращения 3800 мин⁻¹



Вентилятор отопления (электродвигатель
без крыльчатки на подшипнике)

М3 237
ГАЗ 3306, 3309, 4301, МАЗ 504В, 509А, 4370-4371,
5337, 5429-5451, 5516-5551, 6317, 6422 (1, 6, 9, 5),
БелАЗ 7512-7549, ЛАЗ, ПАЗ, НефАЗ, ЛиАЗ, МоАЗ
Фирменный код: LFh 0337
Штрихкод: 4607085249940
Характеристики: номинальная частота вращения 3000 мин⁻¹





Вентилятор отопления (электродвигатель без крыльчатки на подшипнике)
452-8102080 (M3 236)
 УАЗ 3303, 2206, 3741, 3962,
 3151 «Хантер», ИЖ 2715, 2125,
 ГАЗ 66, 3307, 3308 «Садко», ПАЗ 3205
 Фирменный код: LFh 0336
 Штрихкод: 4607085249957
 Характеристики: номинальная частота вращения 3000 мин⁻¹



Вентилятор отопления (электродвигатель в сборе с крыльчаткой) в сборе с кожухом
009-A70-74D
 ГАЗ 3302-33027 «ГАЗель-Бизнес»
 Фирменный код: LFh 03027
 Штрихкод: 4640009541911
 Характеристики: номинальная частота вращения 4100 мин⁻¹



Электровентиляторы Рено / Renault

Вентилятор охлаждения (электродвигатель в сборе с крыльчаткой) в сборе с кожухом
96353136 (96144976)
 Renault Logan (04-)/Kangoo (98-)/
 Сlio II (01-) 1.0/1.2/1.4/1.6/1.9TDi A/C+
 Фирменный код: LFc 0969
 Штрихкод: 4640009540211
 Характеристики: номинальная частота вращения 2700 мин⁻¹



Вентилятор охлаждения в сборе с кожухом
6001550770 (6001546843)
 Renault Logan (04-) 1.4/1.6i MT A/C-
 Фирменный код: LFc 0970
 Штрихкод: 4640009540228
 Характеристики: номинальная частота вращения 1900 мин⁻¹



Вентилятор охлаждения (электродвигатель в сборе с крыльчаткой) в сборе с кожухом
96353136 (96144976)
 Renault Logan (08-) 1.4/1.6 A/C+
 Lada Largus (12-) 1.4/1.6 A/C+
 Фирменный код: LFc 0966
 Штрихкод: 4640009540235
 Характеристики: номинальная частота вращения 2700 мин⁻¹



Вентилятор охлаждения в сборе с кожухом
8200779073 (8200702955)
 Renault Logan (05-) 1.4/1.6i MT A/C-
 Фирменный код: LFc 0955
 Штрихкод: 4640009540242
 Характеристики:
 номинальная частота вращения 1900 мин⁻¹



Вентилятор отопления
6001547487
 Renault Logan (04-)/Sandero (08-)/Duster
 (10-)/Lada Largus (11-) 1.4i/1.5dCi/1.6i/1.6i 16V
 M/A A/C- (с кондиционером)
 Фирменный код: LFh 0987
 Штрихкод: 4640009547678
 Характеристики: номинальная частота вращения 3100 мин⁻¹



Вентилятор отопления
6001547691
 Renault Logan (04-)/Sandero (08-)/Duster
 (10-)/Lada Largus (11-) 1.4i/1.5dCi/1.6i/1.6i 16V
 M/A A/C+ (без кондиционера)
 Фирменный код: LFh 0991
 Штрихкод: 4640009547685
 Характеристики: номинальная частота вращения 3100 мин⁻¹



Резистор вентилятора охлаждения
6001549117 (8200538452)
 Renault Logan (04-) 1.4i/1.6i/1.6i 16V A/C+ (с кондиционером)
 Фирменный код: LFR 0969
 Штрихкод: 4640009544059
 Характеристики: : 216(±4)°C; 16A



Резистор вентилятора охлаждения
8200612908
 Renault Logan (08-)/Sandero (08-)/Duster
 (10-)/Lada Largus (11-) 1.4i/1.6i/1.6i 16V A/C+ (с кондиционером)
 Фирменный код: LFR 0966
 Штрихкод: 4640009544066
 Характеристики: : 216(±4)°C; 16A



Электровентиляторы Дэу-Шевроле / Daewoo-Chevrolet

Вентилятор охлаждения (электродвигатель в сборе с крыльчаткой)
96353136 (96144976)
 Daewoo Nexia (94-)/Espero (94-) 1.5/1.8/2.0 M/A
 Фирменный код: LFc 0547
 Штрихкод: 4640009543236
 Характеристики:
 номинальная частота вращения 2270 мин⁻¹



Вентилятор кондиционера (электродвигатель в сборе с крыльчаткой) в сборе с кожухом
96256603 (96164864)
 Daewoo Nexia (94-)/Espero (94-) 1.5/1.8/2.0 M/A
 Фирменный код: LFAC 0503
 Штрихкод: 4640009543243
 Характеристики: номинальная частота вращения 2600 мин⁻¹



Вентилятор отопления
96144976
 Daewoo Nexia (94-)/Espero (90-) 1.5i/1.5i 16V/
 1.6i/1.8i 16V/2.0i M/A
 Фирменный код: LFh 0547
 Штрихкод: 4640009547869
 Характеристики: номинальная частота вращения 2900 мин⁻¹



Вентилятор охлаждения (электродвигатель в сборе с крыльчаткой) в сборе с кожухом
TF69Y0-1308010 (96352580, 96183756)
 Daewoo/Chevrolet Lanos (97-) 1.3/1.5/1.6
 Daewoo/Chevrolet Leganza (97-)/
 Nubira (99-) 1.5/1.6/1.8/2.0/2.2 ZAZ Chance (08-)1.5
 Фирменный код: LFc 0580
 Штрихкод: 4607085247052
 Характеристики: номинальная частота вращения 1800 мин⁻¹



Вентилятор кондиционера (электродвигатель в сборе с крыльчаткой) в сборе с кожухом
TF69Y0-1308012 (96182264)
 Daewoo/Chevrolet Lanos (97-) 1.3/1.5/1.6;
 Daewoo/Chevrolet Leganza (97-)/Nubira (99-)
 1.5/1.6/1.8/2.0/2.2; ZAZ Chance (08-) 1.3/1.5
 Фирменный код: LFc 0563
 Штрихкод: 4607085247069
 Характеристики: номинальная частота вращения 2780 мин⁻¹



Вентилятор отопления (электродвигатель в сборе с крыльчаткой)
TF69Y0-8101120 (96271363, 96190671)
 Daewoo/Chevrolet Lanos (97-) 1.3/1.5/1.6;
 Daewoo/Chevrolet Leganza (97-)/Nubira (99-)
 1.5/1.6/1.8/2.0/2.2; ZAZ Sens (02-) 1.3;
 ZAZ Chance (08-) 1.3/1.5
 Фирменный код: LFc 0563
 Штрихкод: 4607085247069

Характеристики: номинальная частота вращения 2780 мин⁻¹



Вентилятор охлаждения
96611266
 Daewoo Matiz (01-) 0.8i/1.0i M/A
 Фирменный код: LFc 0566
 Штрихкод: 4640009548293

Характеристики: номинальная частота вращения 1800 мин⁻¹



Вентилятор отопления
96314855
 Daewoo Matiz (01-) 0.8i/1.0i M/A A/C+ (с кондиционером)
 Фирменный код: LFc 0555
 Штрихкод: 4640009548316

Характеристики: номинальная частота вращения 2900 мин⁻¹



Вентилятор отопления
96279352
 Daewoo Matiz (01-) 0.8i/1.0i M/A A/C- (без кондиционера)
 Фирменный код: LFc 0552
 Штрихкод: 4680295000495

Характеристики: номинальная частота вращения 2900 мин⁻¹



Вентилятор охлаждения
96553242 (96553364, 96425587)
 Chevrolet Lacetti (04-) 1.4i 16V/1.6i 16V/
 1.8i 16V/2.0D M/A
 Фирменный код: LFc 0564
 Штрихкод: 4640009547845

Характеристики: номинальная частота вращения 1800 мин⁻¹



Вентилятор отопления
95978693 (96539656)
 Chevrolet Aveo (02-)/Aveo T255 (08-) A/C+
 (с кондиционером)
 Фирменный код: LFc 0525
 Штрихкод: 4680295006886

Характеристики: номинальная частота вращения 2800 мин⁻¹



Вентилятор отопления
95978694 (96539676)
 Chevrolet Aveo (02-)/Aveo T255 (08-) A/C-
 (без кондиционера)
 Фирменный код: LFc 0575
 Штрихкод: 4680295006893

Характеристики: номинальная частота вращения 2900 мин⁻¹



Вентилятор отопления
13335181 (13267640, 13267641)
 Chevrolet Cruze (09-)/Orlando (10-) 1.6i/1.8i
 Фирменный код: LFc 0550
 Штрихкод: 4680295006879

Характеристики: номинальная частота вращения 2100 мин⁻¹



Вентилятор отопления
13263279 (1845712, 1845105)
 Chevrolet Cruze (09-)/Orlando (10-)/Opel Astra J
 (10-)/Insignia (08-)
 Фирменный код: LFc 0550
 Штрихкод: 4680295006909

Характеристики: номинальная частота вращения 2750 мин⁻¹



Вентилятор кондиционера
96553241 (96553377, 96425588)
 Chevrolet Lacetti (04-) 1.4i 16V/1.6i 16V/
 1.8i 16V/2.0D M/A
 Фирменный код: LFAC 0541
 Штрихкод: 4640009548309

Характеристики: номинальная частота вращения 2200 мин⁻¹



Вентилятор отопления
96554418
 Chevrolet Lacetti (04-) 1.4i 16V/1.6i 16V/
 1.8i 16V/2.0D M/A
 Фирменный код: LFc 0564
 Штрихкод: 4640009547876

Характеристики: номинальная частота вращения 3100 мин⁻¹



Электровентиляторы Хёндай / Hyundai

Вентилятор охлаждения
25380-25000
 Hyundai Accent (99-) 1.3i/1.5i/1.6i M/A
 Фирменный код: LFc 0800
 Штрихкод: 4640009549924

Характеристики: номинальная частота вращения 2300 мин⁻¹



Вентилятор кондиционера
97730-25100
 Hyundai Accent (99-) 1.3i/1.5i/1.6i MT
 Фирменный код: LFAC 0850
 Штрихкод: 4640009549931

Характеристики: номинальная частота вращения 2300 мин⁻¹



Вентилятор отопления
97112-1C000
 Hyundai Accent (99-)/Hyundai Getz (02-)
 1.1i/1.3i/1.5i/1.6i M/A
 Фирменный код: LFc 08C1
 Штрихкод: 4640009548903

Характеристики: номинальная частота вращения 3100 мин⁻¹



Фирменное наименование – LEC – Luzar Electro-magnetic Clutch

Муфты электромагнитные предназначены для передачи крутящего момента посредством приводного ремня от коленчатого вала двигателя к вентилятору охлаждения или другим деталям автомобиля.

В принципиальном плане представляет собой сцепление, которое управляется электрическим образом и позволяет передавать («замыкать») или не передавать («размыкать», см. на схеме) крутящий момент на вентилятор охлаждения.

В конструктивном плане представляет собой размещенную на валу электромагнитную катушку, соединенную с приводным шкивом; на том же валу находится подпружиненный пластинчатыми пружинами диск со ступицей крепления; вал в корпусе установлен на двух шариковых подшипниках.

Электромагнитная муфта также может входить в состав различных узлов автомобиля — например, компрессора кондиционера или гидроусилителя руля, или по команде электроники обеспечивать передачу крутящего момента на вторую ось автомобиля.

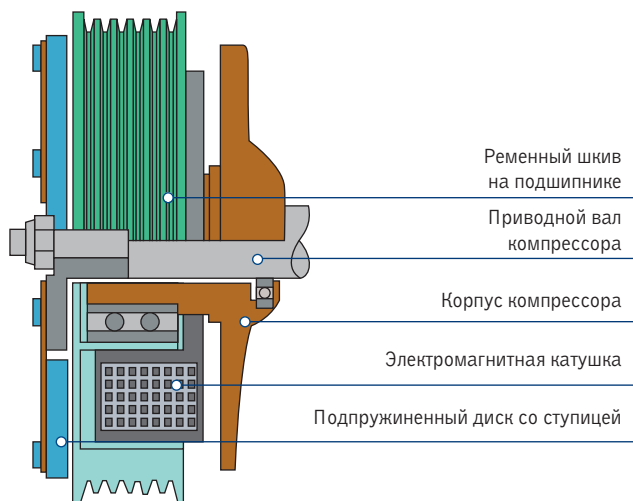

Муфты привода вентилятора ГАЗ / GAZ

Муфта электромагнитная привода вентилятора
4026-1317010-15 (4026-1317010-11)
 ГАЗ 33025-33027 «ГАЗель-Бизнес»
 с двигателем УМЗ 4216 (клиновое ремня 10 мм)
 Фирменный код: LEC 03216
 Штрихкод: 4640009542277
 Характеристики: передаваемый крутящий момент



Муфта электромагнитная привода вентилятора
4216-1317010-20 (4026-1317010-20)
 ГАЗ 33025-33027 «ГАЗель-Бизнес»
 с двигателем УМЗ 4216 (клиновое ремня 13 мм)
 Фирменный код: LEC 03217
 Штрихкод: 4640009544035
 Характеристики: передаваемый крутящий момент



Муфта электромагнитная привода вентилятора
4216-1317010-70 (4026-1317010-70)
 ГАЗ 33025-33027 «ГАЗель-Бизнес»
 с двигателем УМЗ 4216.70 (поликлиновое ремня)
 Фирменный код: LEC 03218
 Штрихкод: 4640009544042
 Характеристики: передаваемый крутящий момент



Муфта вязкостная привода вентилятора
020005181 (020005158)
 ГАЗ 33025-33027 «ГАЗель Бизнес», ГАЗ А21R22 «ГАЗель Next» с двигателем Cummins
 Фирменный код: LVC 03028
 Штрих-код: 4680295005629
 Характеристики: передаваемый крутящий момент



Муфты привода вентилятора КАМАЗ / KAMAZ

Муфта вязкостная привода вентилятора
18223-3 (18222-3 муфта + 312536 крыло)
 КАМАЗ 54115 с двигателем 740.13
 Фирменный код: LVC 0766
 Штрих-код: 4680295005636
 Характеристики: D=660мм



Муфта вязкостная привода вентилятора
18220-3 (18219-3 муфта + 312566 крыло)
 КАМАЗ 6520 (выпуск до 2007г) с двигателем 740.50/740.51 Евро-2
 Фирменный код: LVC 07710
 Штрих-код: 4680295005650
 Характеристики: D=710мм



Муфта вязкостная привода вентилятора
20002748 (020002749 муфта + 020002750 крыло)
 КАМАЗ 6520 (выпуск с 2007г) с двигателем 740.51 Евро-2
 Фирменный код: LVC 0704
 Штрих-код: 4680295005643
 Характеристики: D=704мм



Муфта вязкостная привода вентилятора
20004351 (020004350 муфта + 020004349 крыло)
 КАМАЗ 65115 с двигателем 740.62/740.65 Евро-3
 Фирменный код: LVC 07704
 Штрих-код: 4680295005667
 Характеристики: D=704мм



Фирменное название — LTS — Luzar ThermoSeal

Индикаторы перегрева (термопломбы) LUZAR предназначены для визуального контроля перегрева двигателя.

Принцип работы заключается в способности материала изменять свое физическое состояние при заданной температуре и невозвратности его в прежнее состояние. При повышении температуры до критической (красная зона указателя температуры охлаждающей жидкости на панели приборов) происходит отторжение плавкой вставки от подложки-носителя.

Термопломба состоит из плавкого элемента (сплав металлов), установленного в носитель (алюминиевая шайба). На подложке-носителе нанесена следующая информация: индивидуальный номер термопломбы, температура отторжения плавкого элемента, фирменное название.



Индикатор перегрева (термопломба)
Грузовые автомобили с дизельным двигателем (КамАЗ, МАЗ, ЗИЛ, ГАЗ, Iveco, Volvo, MAN, DAF и другие)

Фирменный код: LTS 104
Штрихкод: 4607085241944
Характеристики:
температура срабатывания 104 °C



Индикатор перегрева (термопломба)
Легковые автомобили отечественного и импортного производства с норм. форсировкой (соотношение мощности к объему — 50/90)

Фирменный код: LTS 110
Штрихкод: 4607085241944
Характеристики:
температура срабатывания 110 °C



Фирменное название — LOP — Luzar Oil Pump

Масляные насосы LUZAR обеспечивают циркуляцию масла в системе смазки автомобиля. Масляный насос двухсекционный шестеренчатый состоит из корпуса верхней и корпуса нижней секции, разделенных между собой промежуточной крышкой. Ведущие шестерни верхней и нижней секции крепятся на валу насоса, который приводится в действие от распределительного вала. В корпусе каждой секции на осях свободно установлены ведомые зубчатые колеса. Давление нагнетаемого масла поддерживается редукционным клапаном.

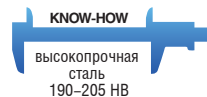

Масляные насосы ВАЗ / VAZ

Масляный насос
2101-1011010
ВАЗ 2101–2107
Фирменный код: LOP 0101
Штрихкод: 4607085242743
Характеристики: max давление 4,0 кг/см³



Масляный насос
2108-1011010
ВАЗ 2108–2115 (8-клап. двиг.),
1111 «Ока»
Фирменный код: LOP 0108
Штрихкод: 4607085242767
Характеристики: max давление 4,0 кг/см³



Масляный насос
2112-1011010
ВАЗ 2110–2112 (16-клап. двиг.),
1117–1119 «Калина», 2170 «Приора»
Фирменный код: LOP 0112
Штрихкод: 4607085242774
Характеристики: max давление 4,0 кг/см³



Масляный насос
2121-1011010
ВАЗ 2121–21213 «Нива»,
2123 «Шеви-Нива»
Фирменный код: LOP 0121
Штрихкод: 4607085242750
Характеристики: max давление 4,0 кг/см³



Масляные насосы ГАЗ-УАЗ / GAZ-UAZ

Масляный насос
24-1011010
ГАЗ 24, 2410, 3102, 31029, 3110
«Волга», 3302, 2217, 2705 «ГАЗель»
и модификации с двигателем ЗМЗ 24,
402, 402.10, 4025.10, 4026.10
Фирменный код: LOP 0302
Штрихкод: 4607085242781
Характеристики: max давление 3,5 кг/см³



Масляный насос
406-1011010
ГАЗ 3102, 3110 «Волга», 3302 «ГАЗель»
с двиг. ЗМЗ 406.10, 4061.10, 4062.10,
4063.10, 40520, 40524, 40525
Фирменный код: LOP 0306
Штрихкод: 4607085242798
Характеристики: max давление 3,5 кг/см³



Масляный насос
451M(4216)-1011009
УАЗ 3151 «Хантер», 469, 452, 3741, 3962,
2206, 3303, ГАЗ 3302-33027 «ГАЗель-Бизнес»
и модификации с двигателем УМЗ-417, 421
Фирменный код: LOP 0351
Штрихкод: 4640009542819
Характеристики:
высокопрочная сталь шестерен 190-205 HB



Масляный насос
4216-1011009
ГАЗ 3302-33027 «ГАЗель-Бизнес» и модификации
с двигателем УМЗ-421
Фирменный код: LOP 03216
Штрихкод: 4680295000181
Характеристики:
высокопрочная сталь шестерен 190-205HB

