



ОБЗОР ПРОДУКЦИИ BOSAL

ПОСОБИЕ ДЛЯ ДИСТРИБЬЮТЕРОВ 2009

bosal

ОБЗОР ПРОДУКЦИИ

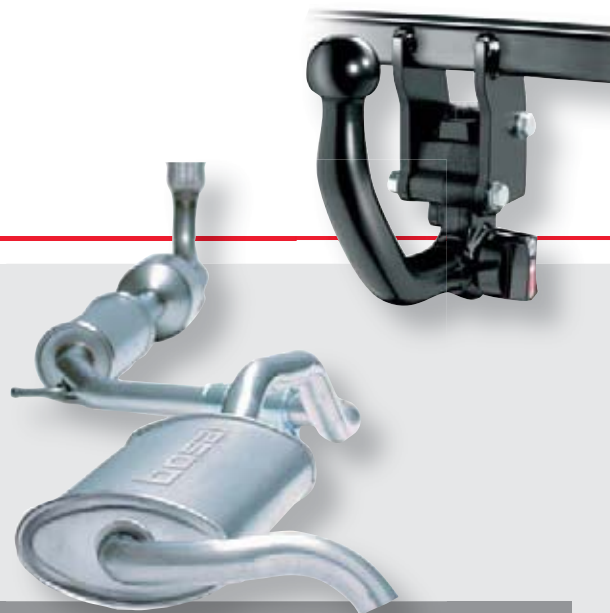

Содержание:

Стр.

➤ Штатные выхлопные системы	2
➤ Выхлопные системы VFM	3
➤ Универсальная программа:	
✓ Каталитические конвертеры	4
✓ Кислородные датчики (лямбда зонды)	7
✓ Глушители	8
✓ Гофры	9
✓ Герметики	13
✓ Стойка - стенд	15
➤ Рекламный материал	23
➤ Сертификаты	24
➤ Стенды	25
➤ Хранение продукции	26



ШТАТНЫЕ ВЫХЛОПНЫЕ СИСТЕМЫ

Bosal – главный мировой поставщик полных выхлопных систем, включая приемные трубы, глушители, каталитические конвертеры, крепеж и аксессуары. С нашим ассортиментом, содержащим более чем 6.500 артикулов, мы предлагаем самую обширную программу на рынок.



Приемные трубы

Bosal производит широкий ассортимент приемных труб из нержавеющей стали, которые оптимально проводят выхлопные газы от выпускного коллектора до катализатора. Большинство труб оборудовано гибким соединением (гофрой), поглощающем вибрацию.



Глушители

Bosal предлагает всесторонний диапазон глушителей. Алюминизированные материалы гарантируют превосходную защиту от коррозии, а тщательно разработанные внутренние компоненты уменьшают шум выхлопных газов до минимума.



Каталитические конвертеры

Более 600 каталитических конвертеров, для бензиновых и дизельных двигателей, присутствуют в нашей производственной программе для вторичного рынка запчастей. Bosal разработал свой собственный радиальный каталитический конвертер, с инновационным металлическим элементом, обеспечивающий точное распределение выхлопных газов.



Крепежные элементы

Использование установочных и крепежных элементов от разработчика и производителя самих выхлопных систем, является единственным логическим выбором. Таким образом Bosal разрабатывая выхлопные системы, разрабатывает и элементы для установки и крепления этих систем.

Для полного обзора нашей производственной программы пожалуйста воспользуйтесь нашим печатным каталогом или используйте электронный каталог по адресу: www.catalogue.bosal.com.



ВЫХЛОПНЫЕ СИСТЕМЫ VFM

Что бы удовлетворить Ваши потребности в дешевом сегменте рынка и составить конкуренцию производителям дешевых глушителей мы разработали новую линейку штатных выхлопных систем, которую назвали **VFM**, Value For Money, что значит, разумное качество за разумную цену.

Все, что Вам необходимо знать о **VFM**:

Продукция – VFM, это относительно узкий ассортимент неомоложированных глушителей и катализаторов произведенных Bosal. На этой продукции отсутствует клеймо Bosal. Каталожные номера деталей различны с Bosal, содержат четыре цифры и всегда начинаются с VFM. Например: VFM1006.

Ассортимент – VFM охватывает более 250 самых популярных деталей, тщательно отобранных из основного ассортимента Bosal.

Дизайн – для существенного уменьшения стоимости, изделия VFM имеют упрощенную конструкцию по сравнению с премиум продуктом Bosal. Отсутствуют хромированные насадки, пластины и т.д.



Геометрия – хотя VFM использует более низкие сорта материалов, он произведен на том же самом оборудовании, что и премиум продукт Bosal, поэтому VFM предлагает ту же самую геометрическую сопоставимость, что и премиум продукт Bosal.

Коммерческие условия – VFM имеет очень конкурентно способную цену, меньшую в среднем на 40% премиум продукта Bosal. VFM должен заказываться отдельно, в кол-ве кратном 50 единиц, для осуществления эффективной упаковки. Для продукции VFM нет дополнительной маркетинговой поддержки и печатного каталога.

Для обзора продукции VFM, пожалуйста, проконсультируйтесь с местным торговым представителем или посетите страницу в Интернет: www.vfm.bosal.ru



УНИВЕРСАЛЬНАЯ ПРОГРАММА: КАТАЛИТИЧЕСКИЕ КОНВЕРТЕРЫ

Bosal предлагает диапазон из 18 универсальных каталитических конвертеров как для бензиновых так, и для дизельных двигателей, в овальном, круглом или квадратном корпусе. Все каталитические конвертеры выполнены из нержавеющей стали, имеют керамическое или металлическое основание, обернуты высококачественным изоляционным материалом, защищены тепловым экраном.

Для бензиновых двигателей:



Bosal № = 099-878

- ✓ Корпус = круглый
- ✓ Объем двигателя до 5.9L
- ✓ Длина (мм) = 324
- ✓ Профиль (ширина x высота) (мм) = 127 x 108
- ✓ Входной Ø (мм) = 50.8; Выходной Ø (мм) = 50.8
- ✓ С отверстием под Лямбда-зонд



Bosal № = 099-879

- ✓ Корпус = овальный
- ✓ Объем двигателя до 5.9L
- ✓ Длина (мм) = 407
- ✓ Профиль (ширина x высота) (мм) = 184 x 101
- ✓ Входной Ø (мм) = 50.8; Выходной Ø (мм) = 50.8



Bosal № = 099-880

- ✓ Корпус = овальный
- ✓ Объем двигателя до 5.9L
- ✓ Длина (мм) = 407
- ✓ Профиль (ширина x высота) (мм) = 184 x 101
- ✓ Входной Ø (мм) = 57.15; Выходной Ø (мм) = 57.15



УНИВЕРСАЛЬНАЯ ПРОГРАММА: КАТАЛИТИЧЕСКИЕ КОНВЕРТЕРЫ

Для бензиновых двигателей:



Bosal № = 099-882

- ✓ Корпус = овальный
- ✓ Объем двигателя до 5.9L
- ✓ Длина (мм) = 432
- ✓ Профиль (ширина x высота) (мм) = 184 x 101
- ✓ Входной Ø (мм) = два 50.8; Выходной Ø (мм) = 63.5
- ✓ С отверстием под Лямбда-зонд



Bosal № = 099-883

- ✓ Корпус = овальный
- ✓ Объем двигателя до 5.9L
- ✓ Длина (мм) = 432
- ✓ Профиль (ширина x высота) (мм) = 184 x 101
- ✓ Входной Ø (мм) = два 50.8; Выходной Ø (мм) = dual 50.8



Bosal № = 099-884

- ✓ Корпус = овальный
- ✓ Объем двигателя до 5.9L
- ✓ Длина (мм) = 419
- ✓ Профиль (ширина x высота) (мм) = 184 x 101
- ✓ Входной Ø (мм) = 57.15; Выходной Ø (мм) = 57.15



Bosal № = 099-885

- ✓ Корпус = овальный
- ✓ Объем двигателя до 5.9L
- ✓ Длина (мм) = 419
- ✓ Профиль (ширина x высота) (мм) = 184 x 101
- ✓ Входной Ø (мм) = 63.5; Выходной Ø (мм) = 63.5



УНИВЕРСАЛЬНАЯ ПРОГРАММА: КАТАЛИТИЧЕСКИЕ КОНВЕРТЕРЫ

Для бензиновых двигателей:



Bosal № = 099-948

- ✓ Корпус = овальный
- ✓ Объем двигателя до 3.0L
- ✓ Длина (мм) = 333
- ✓ Профиль (ширина x высота) (мм) = 165 x 100
- ✓ Входной Ø (мм) = 51.3; Выходной Ø (мм) = 51.3



Bosal № = 099-949

- ✓ Корпус = круглый
- ✓ Объем двигателя до 3.0L
- ✓ Длина (мм) = 333
- ✓ Профиль (ширина x высота) (мм) = 120 x 115
- ✓ Входной Ø (мм) = 51.3; Выходной Ø (мм) = 51.3

Универсальный, для бензиновых и дизельных двигателей:

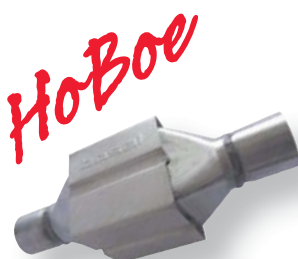

Bosal № = 099-886

- ✓ Корпус = квадратный
- ✓ Объем двигателя до 3.0L
- ✓ Длина (мм) = 300
- ✓ Профиль (ширина x высота) (мм) = 95 x 95
- ✓ Входной Ø (мм) = 50; Выходной Ø (мм) = 50
- ✓ Металлическое основание

Для получения дополнительной информации относительно универсальных катализаторов Bosal, пожалуйста, проконсультируйтесь с местным торговым представителем или посетите страницу в Интернет: www.unicats.ru



УНИВЕРСАЛЬНАЯ ПРОГРАММА: КИСЛОРОДНЫЕ ДАТЧИКИ (ЛЯМБДА-ЗОНДЫ)

Лямбда зонды производства Bosal спроектированы таким образом, чтобы заменить оригинальные изделия без необходимости замены дорогостоящей проводки. Они изготовлены по высочайшим стандартам качества и все, без исключения, протестированы под высокой температурой и давлением для полной уверенности в их высочайшем качестве.

Любые лямбда зонды имеют ограниченный срок службы, их работоспособность теряется со временем и они должны заменяться каждые 50.000 км пробега. Неисправный лямбда зонд может серьезно повредить новый каталитический конвертер, который стоит несоизмеримо дороже. Поэтому Bosal настоятельно рекомендует устанавливать новый лямбда зонд при замене каталитического конвертера.

С лямбда зондами производства Bosal это будет легко и эффективно.



Bosal №	Описание
000-091	Универсальный лямбда зонд с 1 контактом
000-092	Универсальный лямбда зонд с 2 контактами
000-093	Универсальный лямбда зонд с 3 контактами
000-095	Универсальный лямбда зонд с 4 контактами



УНИВЕРСАЛЬНАЯ ПРОГРАММА: ГЛУШИТЕЛИ

Bosal предлагает диапазон из 13 универсальных глушителей (5 в круглом корпусе и 8 в овальном корпусе). Все глушители сделаны из алюминизированной стали, имеют различные длины и диаметры и могут применяться как в бензиновых, так и в дизельных двигателях.

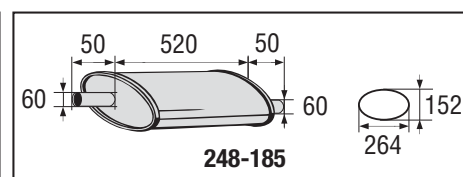
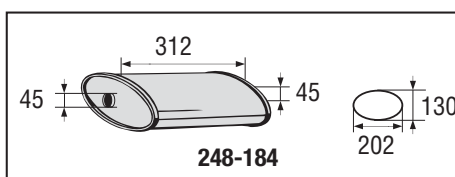
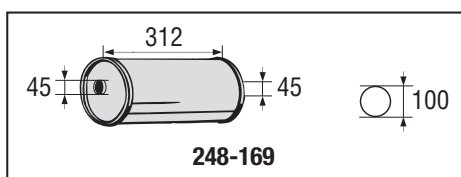
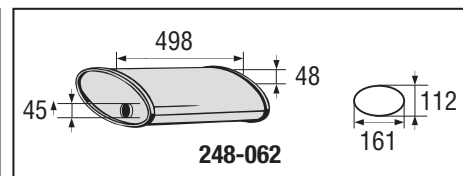
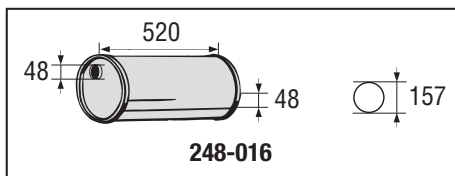
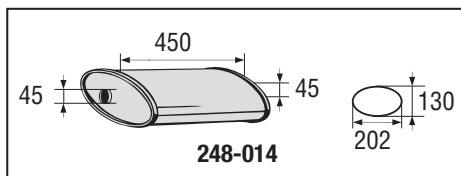
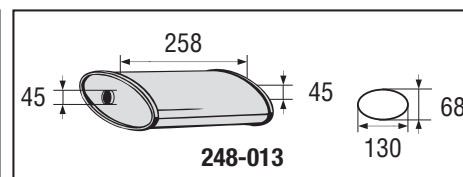
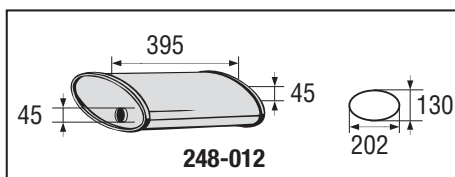
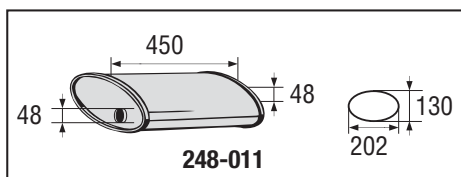
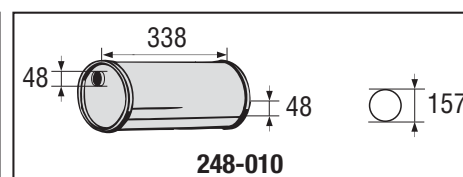
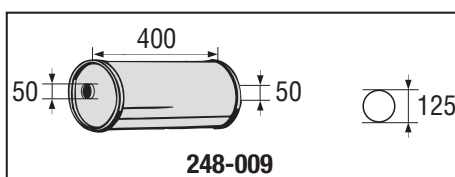
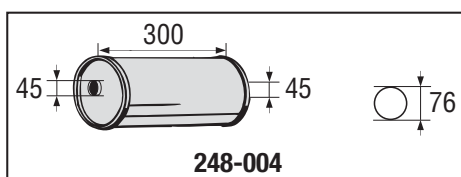
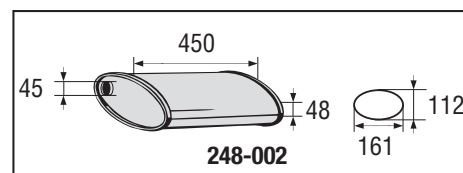



УНИВЕРСАЛЬНАЯ ПРОГРАММА: ГИБКИЕ КОМПЕНСАТОРЫ (ГОФРЫ)

Почему гофра очень важный элемент в выхлопной системе автомобиля?

Гофры поглощают наклоны и вибрацию двигателя и таким образом предотвращают перелом компонентов выхлопной системы, гарантируя более длительную продолжительность ее жизни. В то же время гофры минимизируют шум двигателя, и этим самым создают дополнительный уют в салоне автомобиля.

Как определить качество гофры?

Гофра должна гарантировать свободный поток выхлопных газов и иметь достаточное сопротивление высокой температуре. С внутренней стороны гофра должна быть защищена оплеткой из нержавеющей стали (Innerbraid) или сцепленными между собой пластинами из нержавеющей стали (Interlock).

Оплетка из нержавеющей стали на внешней стороне гофры усиливает ее, предотвращает чрезмерное растяжение и вследствие этого ранний перелом.

Для каждого автомобиля – соответствующая гофра.

Bosal предлагает большой диапазон универсальных гофр, гарантируя для каждого автомобиля соответствующее решение. Все гофры произведены из нержавеющей стали и имеют внутреннюю защиту в виде Innerbraid или Interlock, гарантируя лучшие функциональные возможности.

Покупайте то же изделие, которое Bosal использует в своем производстве!

Bosal использует эти гофры в своем производстве выхлопных систем. Не идите на компромисс. Используйте только лучшее для своих клиентов!

Гофрированная трубка

Гарантирует герметичность и защиту системы выхлопа от моторных колебаний.



Внутренняя защита гофрированной трубки

Внутренняя защита в виде оплетки из нержавеющей стали (Innerbraid). Защищает гофрированную трубку от горячих выхлопных газов. Оптимизирует равномерность распределения выхлопных газов в гофре.

Внутренняя защита в виде сцепленных между собой пластин из нержавеющей стали (Interlock). Предлагает еще более высокую защиту от высоких температур и колебаний.

Внешняя защита гофрированной трубки

Внешняя защита в виде оплетки из нержавеющей стали. Усиливает гофрированную трубку, предотвращает чрезмерное растяжение и ранний перелом гофры.

Для получения дополнительной информации относительно гофр Bosal, пожалуйста, проконсультируйтесь с местным торговым представителем или посетите страницу в Интернет: www.gofry.ru



УНИВЕРСАЛЬНАЯ ПРОГРАММА: ГИБКИЕ КОМПЕНСАТОРЫ (ГОФРЫ)

1) С ВНУТРЕННЕЙ ЗАЩИТОЙ В ВИДЕ ОПЛЕТКИ ИЗ НЕРЖАВЕЮЩЕЙ СТАЛИ (INNERBRAID)

а) С патрубками



Bosal №	Тип	Внутренний диаметр (мм)	Длина гофрированной трубки(мм)	Общая длина (мм)
265-709	A	38.0	158	272
265-711	A	42.0	158	272
265-713	A	42.0	269	383
265-715	A	45.0	158	272
265-701	A	45.0	158	372
265-703	A	45.0	208	322
265-705	A	45.0	269	383
265-731	A	48.0	158	272
725-387	A	48.0	206	408
265-319	A	49.0	166	200
265-717	A	50.0	158	272
265-719	A	50.0	208	322
265-721	A	50.0	269	383
265-707	A	51.5	156	270
265-723	A	52.0	126	240
265-725	A	52.0	208	322
265-727	A	54.0	158	272
739-137	A	54.0	200	345
265-729	A	60.0	158	272



УНИВЕРСАЛЬНАЯ ПРОГРАММА: ГИБКИЕ КОМПЕНСАТОРЫ (ГОФРЫ)

1) С ВНУТРЕННЕЙ ЗАЩИТОЙ В ВИДЕ ОПЛЕТКИ ИЗ НЕРЖАВЕЮЩЕЙ СТАЛИ (INNERBRAID)

в) Без патрубков



Bosal №	Тип	Внутренний диаметр (мм)	Длина гофрированной трубки (мм)	Общая длина (мм)
265-561	B	45.0	95	95
265-307	B	45.0	153	153
265-309	B	45.0	200	200
265-311	B	45.0	230	230
265-577	B	45.0	250	250
265-313	B	45.0	260	260
265-305	B	45.5	102	102
265-565	B	46.0	190	190
265-315	B	50.0	95	95
265-321	B	50.0	230	230
265-325	B	50.0	282	282
265-579	B	50.5	200	200
265-581	B	50.5	250	250
265-567	B	51.0	100	100
265-317	B	51.0	150	150
265-573	B	51.0	190	190
265-323	B	51.0	252	252
265-331	B	54.0	200	200
265-329	B	55.0	150	150
265-333	B	55.0	220	220
265-335	B	55.0	250	250
265-337	B	55.0	280	280
265-571	B	55.5	190	190
265-585	B	55.7	105	105
265-327	B	56.5	101	101
265-587	B	60.0	120	120
265-339	B	63.0	203	203
265-341	B	63.0	252	252



УНИВЕРСАЛЬНАЯ ПРОГРАММА: ГИБКИЕ КОМПЕНСАТОРЫ (ГОФРЫ)

2) С ВНУТРЕННЕЙ ЗАЩИТОЙ В ВИДЕ СЦЕПЛЕННЫХ МЕЖДУ СОБОЙ ПЛАСТИН (INTERLOCK)

а) С патрубками



Bosal №	Тип	Внутренний диаметр (мм)	Длина гофрированной трубки (мм)	Общая длина (мм)
265-609	A	38.0	158	272
265-611	A	42.0	158	272
265-613	A	42.0	269	383
265-631	A	48.0	158	272
265-517	A	50.0	158	272
265-519	A	50.0	208	322
265-521	A	50.0	269	383
265-623	A	52.0	126	240
265-625	A	52.0	208	322
265-627	A	54.0	158	272
265-629	A	60.0	158	272

в) Без патрубков



Bosal №	Тип	Внутренний диаметр (мм)	Длина гофрированной трубки (мм)	Общая длина (мм)
265-677	B	45.0	250	250
265-679	B	50.5	200	200
265-681	B	50.5	250	250



УНИВЕРСАЛЬНАЯ ПРОГРАММА: ГЕРМЕТИК ДЛЯ ВЫХЛОПНЫХ СИСТЕМ

При замене частей выхлопной системы, мы рекомендуем использовать специальный герметик, для достижения наилучшей герметичности.



Bosal № = 258-011



Bosal № =

258-501: 570 гр (x2)

258-502: 190 гр (x5)

258-504: 60 гр (x10)



Bosal № = 258-021



УНИВЕРСАЛЬНАЯ ПРОГРАММА: ГЕРМЕТИК ДЛЯ ВЫХЛОПНЫХ СИСТЕМ



Новое

POWER CAN

Каталожный номер BOSAL: 258-020

«Эта революционная система, заменившая устаревший аппликатор, предоставляет большую свободу движений и может быть использована даже в перевернутом положении»

ПРОДУКТ - удобный контейнер с наконечником, позволяющий дозировать герметик без использования пистолета-аппликатора. В комплект входят триггер, блокирующий клапан и съемный колпачок.

ДИЗАЙН - разработка запатентована. Серия сравнительных тестов подтвердила, что данный продукт является лучшим дозатором герметика среди предлагаемых потребителям.

ПРЕИМУЩЕСТВА - блокирующий клапан и наконечник исключают перерасход герметика. Двойной поршень обеспечивает стопроцентное опорожнение тюбика.

ПРИНЦИП ДЕЙСТВИЯ - при нажатии триггера клапан открывается и происходит равномерная подача герметика. После использования закройте наконечник колпачком, чтобы остатки герметика не затвердели внутри наконечника.

РЕКОМЕНДАЦИИ - перед нанесением герметика очистите поверхность от грязи и ржавчины. Не допускайте попадания излишков герметика внутрь выхлопного тракта. Не применяйте герметик в зоне между выпускным коллектором и каталитическим конвертером.

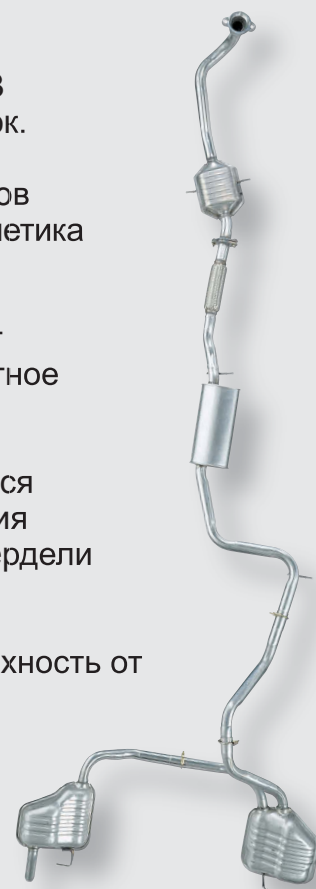



УНИВЕРСАЛЬНАЯ ПРОГРАММА: ДЕМОНСТРАЦИОННАЯ СТОЙКА

Универсальная демонстрационная стойка Bosal может содержать в себе большое кол-во различных универсальных продуктов и является ценным инструментом для всех автосервисов и небольших розничных магазинов. Помимо вышеупомянутых универсальных глушителей и гофр, она может содержать: прямые трубы, прутки для крепления, хомуты, резиновые элементы крепления, прокладки, герметик, соединительные трубы, адаптеры и т.д. Все, что необходимо, для изготовления полноценной выхлопной системы.

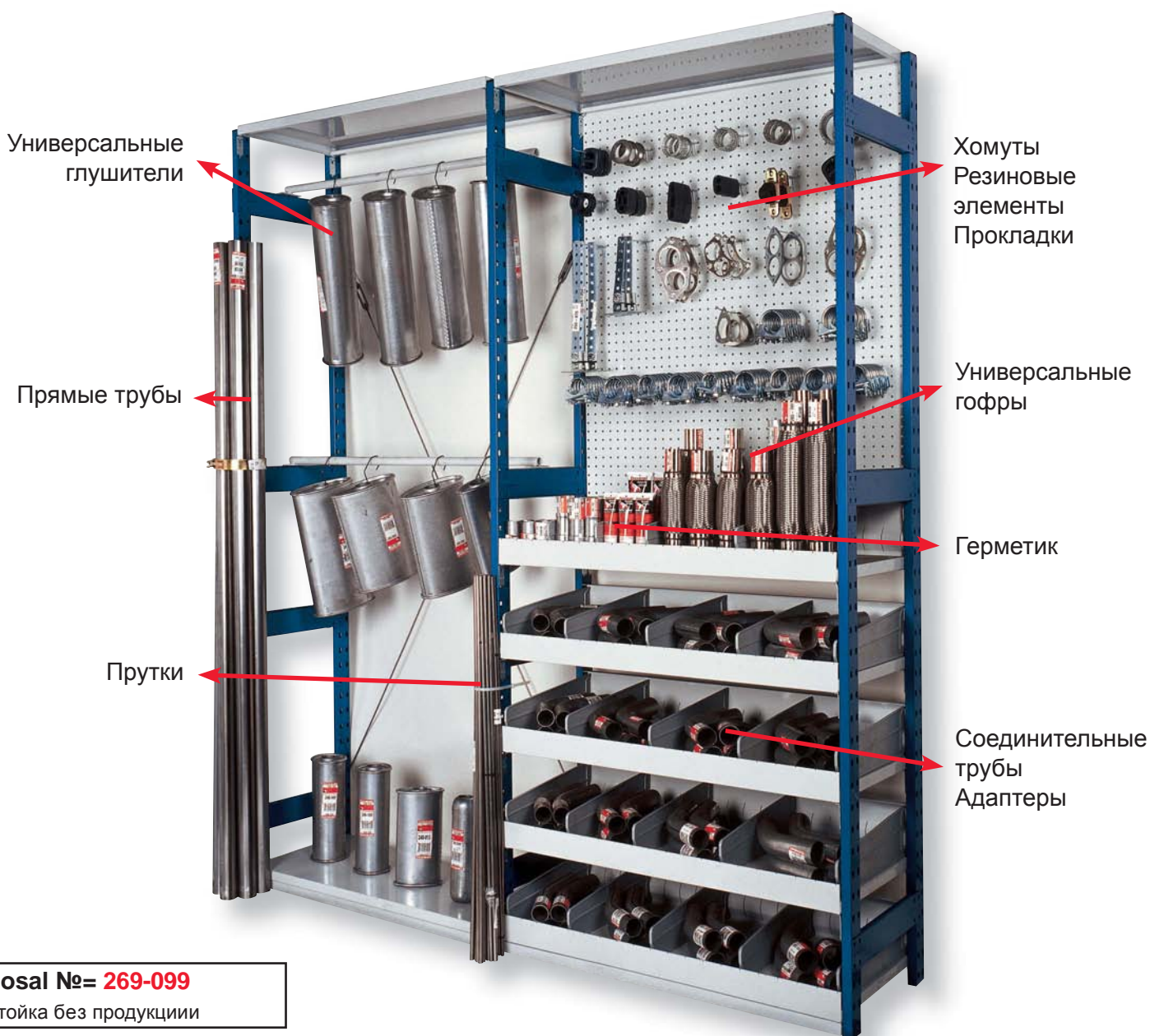



УНИВЕРСАЛЬНАЯ ПРОГРАММА: ДЕМОНСТРАЦИОННАЯ СТОЙКА

РЕКОМЕНДОВАННОЕ СОДЕРЖИМОЕ

Универсальные глушители

По одному экземпляру каждого из универсальных глушителей. Это 13 глушителей, различных размеров и форм, изготовленных из алюминизированной стали.



Bosal №	Кол-во
248-002	1
248-004	1
248-009	1
248-010	1
248-011	1
248-012	1
248-013	1
248-014	1
248-016	1
248-062	1
248-169	1
248-184	1
248-185	1

Прямые трубы

Прямая труба стандартной длины 1.950 мм, диаметры от 48 до 57 мм, из алюминизированной стали.

Bosal №	Ø (мм)	L (мм)	Кол-во
261-848	48	1950	2
261-850	50	1950	2
261-854	54	1950	2
261-857	57	1950	2

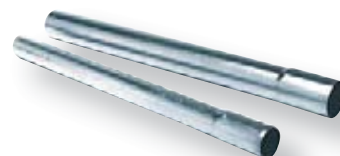



УНИВЕРСАЛЬНАЯ ПРОГРАММА: ДЕМОНСТРАЦИОННАЯ СТОЙКА

Прутки для изготовления скоб подвеса глушителя и других целей

3 различных номера, с диаметрами 6, 8 и 10 мм, стандартной длины 1.000 мм, из черной стали.



Bosal №	Ø (мм)	L (мм)	Кол-во (упаковка 5 ед.)
261-500	6	1000	1
261-501	8	1000	1
261-502	10	1000	1

Соединительные трубы

5 различных номеров, с диаметрами от 42 мм до 54 мм, стандартной длины 100 мм, из алюминизированной стали.

Bosal №	Ø (мм)	L (мм)	Кол-во
265-941	42	100	2
265-945	45	100	2
265-948	48	100	2
265-950	50	100	2
265-953	54	100	2



Адаптеры

5 различных номеров, с диаметрами входа от 38 мм до 50 мм и диаметрами выхода от 41 мм до 54 мм, стандартной длины 100 мм, из алюминизированной стали.



Bosal №	Ø d (мм)	Ø D (мм)	L (мм)	Кол-во
264-741	38	41	100	2
264-745	42	45	100	2
264-748	45	48	100	2
264-750	48	50	100	2
264-753	50	54	100	2



УНИВЕРСАЛЬНАЯ ПРОГРАММА: ДЕМОНСТРАЦИОННАЯ СТОЙКА

Фитинги (гибы)

16 различных номеров, с диаметрами от 45 мм до 54 мм и длиной от 255 мм до 360 мм, из алюминизированной стали.



Bosal №	α	d (мм)	L (мм)	Кол-во
263-145	30°	45	255	3
263-148	30°	48	255	3
263-150	30°	50	255	3
263-154	30°	54	255	3
263-245	45°	45	285	3
263-248	45°	48	285	3
263-250	45°	50	285	3
263-254	45°	54	285	3
263-345	60°	45	310	3
263-348	60°	48	310	3
263-350	60°	50	310	3
263-354	60°	54	310	3
263-445	90°	45	360	3
263-448	90°	48	360	3
263-450	90°	50	360	3
263-454	90°	54	360	3



УНИВЕРСАЛЬНАЯ ПРОГРАММА: ДЕМОНСТРАЦИОННАЯ СТОЙКА

Гофры

Подборка самых популярных ремонтных размеров, все без патрубков, внутренняя защита – Innerbraid.



Bosal №	Ø (мм)	L (мм)
265-305	45	100
265-307	45	150
265-309	45	200
265-311	45	230
265-313	45	260
265-315	50	100
265-317	50	150
265-319	50	200
265-321	50	230
265-323	50	250
265-325	50	280
265-327	55	100
265-329	55	150
265-331	55	200
265-333	55	220
265-335	55	250
265-337	55	280
265-341	64	250



УНИВЕРСАЛЬНАЯ ПРОГРАММА: ДЕМОНСТРАЦИОННАЯ СТОЙКА

Хомуты

Bosal №	Ø (мм)	Кол-во (упаковка 10 ед.)
250-838	38	1
250-840	40	1
250-842	42	1
250-845	45	2
250-848	48	2
250-850	50	2
250-852	52	2
250-854	54	2
250-856	56	1
250-858	58	1

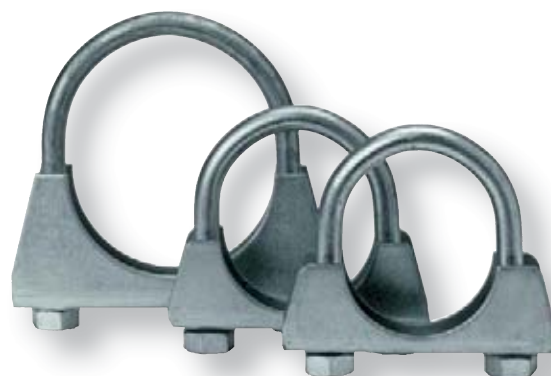

Резиновые элементы



Bosal №	Кол-во
255-025	3
255-338	3
255-593	3
255-659	3
255-729	3
255-766	3
255-819	3
255-839	3
255-853	3
255-911	3



УНИВЕРСАЛЬНАЯ ПРОГРАММА: ДЕМОНСТРАЦИОННАЯ СТОЙКА

Прокладки

Bosal №	Кол-во
256-049	3
256-063	3
256-234	3
256-430	3
256-640	3
256-859	6
256-901	3
256-904	3
256-919	3



Герметик



Bosal №	Кол-во (упаковка 5 ед.)
258-502	1



УНИВЕРСАЛЬНАЯ ПРОГРАММА: ДЕМОНСТРАЦИОННАЯ СТОЙКА

Аксессуары для стойки

Вешалка для глушителей	
Bosal №	Кол-во
252-865	3
252-875	3



Крючок для глушителей	
Bosal №	Кол-во
268-043	1 x 100

Крючок для стойки	
Bosal №	Кол-во
268-092	2 x 25



Магнитная этикетка	
Bosal №	Кол-во
268-048	1 x 100

СЕРТИФИКАТЫ

Что бы помочь нашим дистрибьюторам с продажами и показать им нашу полную поддержку, Bosal выпускает следующие сертификаты:

- ✓ Сертификат об успешном завершении программы обучения Bosal.



- ✓ Сертификат официального дистрибьютора.



Пожалуйста свяжитесь с местным торговым представительством Bosal для получения дополнительной информации.

ДЕМОНСТРАЦИОННЫЕ СТОЙКИ

Что бы помочь нашим дистрибьюторам с продажами и наилучшим образом представить продукты Bosal, мы поставляем следующие демонстрационные стойки:



Bosal № = 269-090
Только стойка, без продукции



Bosal № = 269-681
Только стойка, без продукции



Bosal № = 269-975
Стойка с фаркопами



Bosal № = 269-680
Только стойка, без продукции и постера

Пожалуйста свяжитесь с местным торговым представительством Bosal для получения дополнительной информации.

Хранение продукции

Bosal предлагает следующие методы, для оптимального использования Ваших складских помещений:



Использование щитов для подвески крепежных элементов.

Использование магнитных табличек (Bosal № 268-047 и 268-048) для идентификации продукции.



Использование крючков (Bosal № 268-043) для подвеса труб и глушителей.

bosai



Днепропетровск
Карла Либкнехта, 12
+38 0562 32-18-18
+38 0562 32-19-19

Донецк
Розы Люксембург, 74
+38 062 381-18-41
+38 062 381-16-41

Запорожье
Героев Сталинграда, 4в
+38 061 220-03-33
+38 061 289-70-44

Киев
Луговая, 9
+38 044 502-99-49
+38 044 502-99-48

Львов, Солонка
Центральная, 13
+38 032 227-16-90
+38 032 227-16-93

Симферополь
Леся Украинки, 79
+38 0652 56-09-84
+38 0652 56-09-85

Харьков
Фонвизина, 18
+38 057 766-10-61
+38 057 766-10-62

Днепропетровск, ул. Героев Сталинграда, 184
тел. +38 0562 32-15-15 факс +38 0562 32-14-14
e-mail: info@vladislav.dp.ua www.vladislav.ua